

[PORTA]

KATALÓGUS
2022



porta DESIRE, model 4

TOP
KOLLEKCIÓK

30 YEARS
OF OPENNESS



Vigyázunk a környezetre

Mi a PORTA környezetvédelmi politikája?

A PORTA 25 éve vezető szerepet tölt be az ajtóasztalos termékek gyártásában, ami azt jelenti, hogy nyitottak vagyunk vásárlóink igényeire, és nemcsak teljes termékpalettát kínálunk számukra, hanem cégünket is megnyitjuk előttük. A PORTA környezetvédelmi politikája évről évre egyre átláthatóbbá válik. Gondoskodunk a környezetről és tudatosan megvalósítjuk a fenntartható fejlődés célkitűzéseit ezért döntöttünk a III. típusú EPD (Környezetvédelmi Terméknyilatkozat) mellett.

Mi az EPD?

Ez egy környezeti nyilatkozat, amely egy független intézet által kiadott termék életciklus-elemzésen alapul, az EN 15804 szabványnak megfelelően. Ez segít megmagyarázni a termék tulajdonságait és a környezetre gyakorolt hatását. Az EPD különösen hasznos az ECO politikájára támaszkodó építészek, tervezők és befektetők számára.

Mi az EPD célja?

Az EPD egy olyan nyilatkozat, amely egyértelműen meghatározza a kiválasztott termék tulajdonságait, és információt nyújt a termék hét környezetre gyakorolt hatásáról: CO₂ kibocsátás, felhasznált nyersanyagok és származásuk, az elfogyasztott energia mennyiségének és típusának megadása. A nyilatkozat információkat tartalmaz a gyártási folyamatról és a termék szerkezetéről is.



**SZÜKSÉGÜK VAN AZ AJTÓ PONTOS MÉRETEIRE?
ITT TALÁLJA ÚJ TERMÉKEINK MÉRET TÁBLÁZATÁT**



Tartalomjegyzék

01 BELTÉRI AJTÓK 4 ELEM

4 ELEM - LEVEGŐ – ÚJDONSÁG	18
4 ELEM - VÍZ – ÚJDONSÁG	20
4 ELEM - TŰZ – ÚJDONSÁG	22
4 ELEM - FÖLD – ÚJDONSÁG	24

02 BELTÉRI FESTETT AJTÓK

MINIMAX	28
LONDON, BÉCS	30
PORTA ROYAL PRÉMIUM, PORTA SKANDIA PRÉMIUM	32
PORTA VEKTOR PRÉMIUM	34
PORTA ART DECO – ÚJDONSÁG	36
PORTA FOCUS PRÉMIUM	38
PORTA DESIRE UV	40
PORTA GRANDE UV	42
PORTA DUO	44
PORTA HIDE	46

03 BELTÉRI SZINTETIKUS KERET-PANEL AJTÓK

PORTA VERTE HOME FEKETE – ÚJDONSÁG	48
PORTA VERTE HOME B	50
PORTA VERTE HOME C	52
PORTA VERTE HOME D	54
PORTA VERTE HOME E	56
PORTA VERTE HOME G	58
PORTA VERTE HOME H	60
PORTA VERTE HOME J	62
PORTA VERTE HOME L, N	64
PORTA VERTE PRÉMIUM A, D	66
PORTA VERTE PRÉMIUM B, C	68
PORTA VERTE PRÉMIUM E	70
PORTA KONCEPT, A és B csoport	72
PORTA KONCEPT, C csoport	74
PORTA KONCEPT, H és K csoport	76
PORTA BALANCE	78
PORTA HARMONY	80
PORTA INSPIRE, A és B csoport	82
PORTA INSPIRE, C csoport	84

04 SZINTETIKUS BELTÉRI AJTÓK

PORTA GLASS – ÚJDONSÁG	86
PORTA DEKOR	88
PORTA GRANDDECO	90
PORTA STYLE	92
PORTA FIT, C és I csoport	94
PORTA FIT, F-H csoport	96
PORTA NOVA 2-5 csoport	98
PORTA NOVA 6 és 7 csoport	100
PORTA LEVEL	102
PORTA LINE	104
PORTA CPL	106
Beruházási csomag	108
PORTA RESIST	110
PORTA FOCUS	112
PORTA LOFT	114

05 TERMÉSZETES FURNÉROS BELTÉRI AJTÓK

Natura CLASSIC	116
Natura LINE	118
Natura VEKTOR	120
Natura LOFT	122
Natura GRANDE	124
Natura SPACE	126
Natura KONCEPT	128
SEVILLA	132
MADRID, CORDOBA, TOLEDO	132
Villadora RETRO	134

06 ÖSSZESZUKHATÓ AJTÓK, TOLÓAJTÓ SZERKEZETEK

ALFA, BÉTA összeszukható ajtó	136
PORTA, ALU tolóajtó szerkezet	138
KOMPAKT tolóajtó szerkezet	140
BLACK, SLIDE tolóajtó szerkezet	142
EFEKT tolóajtó szerkezet	144
Tolóajtó Szerkezet tok nélkül – ÚJDONSÁG	146

07 TECHNIKAI AJTÓK

Elérhető minták - beltéri bejárati és technikai ajtók – modellek listája	150
Hanggátló 27 dB, 32 dB	152
INNOVO 37 dB	154
SILENCE 37dB, EI 30	156
INNOVO 42 dB	158
Hanggátló 42 dB	160
PURE 57 dB	162
Tűzgátló EI 30, EI 60	164
ENDURO	166
4-es mechanikai osztály – ÚJDONSÁG	168
AQUA	170

08 BELTÉRI BEJÁRATI AJTÓK

ENTRO, ENTRO TOP	174
AGÁT, OPÁL – RC 2 osztály	176
EXTRÉM – RC 2 osztály	178
Fém SECURE – 3 osztály ÚJDONSÁG	180
KVARC – RC 2 osztály	182
EXTRÉM – Betörésgátló ajtók RC 3 osztály	184
EXTRÉM – Betörésgátló ajtók RC 4 osztály	186
GRÁNIT – Betörésgátló ajtók C osztály	188

09 KÜLTÉRI BEJÁRATI AJTÓK

Fém SAFE és ENERGY PROTECT	190
----------------------------------	-----

10 FÉM TECHNIKAI AJTÓK

Univerzális ajtók közüzemi helyiségekhez	192
FÉM BASIC, FÉM BASIC PLUS kültéri	194
Fém SOLID	196
Fém EI 30 PLUSZ, EI 60 PLUSZ – ÚJDONSÁG	198

11 AJTÓ TOKOK

MINIMAX	202
PORTA SYSTEM, PORTA SYSTEM GK /GLASS	204
PORTA SYSTEM ELEGANCE	206
PORTA SYSTEM ELEGANCE 90 fok	206
PORTA SYSTEM reverzibilis tok	208
LEVEL	210
PORTA RENOVA	212
Villadora RETRO	214

12 FÉM TOKOK

Fém PORTA SYSTEM ELEGANCE, Fém PORTA SYSTEM	216
Állítható falc nélküli, Állítható, Állítható PS tok „sarkos éllel”	218
Falc nélküli - NAGY fém saroktok, KIS PLUSZ - saroktok; NAGY - saroktok	220
PROJEKT BIS, PROJEKT PRÉMIUM	222

13 TARTOZÉKOK, MÉRETEK, TOVÁBBI INFORMÁCIÓK

Kilincsek – ÚJDONSÁG	232
Pántok, zárok, egyéb kiegészítők	239
Takarólecek és Szellőzőnyílások	241
Technikai rajzok, beépítési méretek	243
PORTA felületek osztályozása	259
Szín minták	260
Üveg panelek	268

A termékeink jellemzői

JELMAGYARÁZAT, A TERMÉK MEGHATÁROZÓ JELLEMZŐI



A legnépszerűbb
PORTA kollektciók

MINTA, ÜVEGEZÉS, TÜKÖR

Különböző esztétikai és fényerő változatokból lehet választani.



Elkészítheti saját modelljét



Tükör - kiegészítő lehetőség



Természetes furnéros ajtólapok kollektciója



Prémium Festék



UV Akрил festék

KONSTRUKCIÓ

A konstrukció kiválasztása hatással van: tartósság, stabilitás, hang- és hőszigetelés stb.

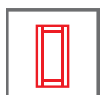

KERET-ÉS-PANEL Szerkezet



Betörésvédelem

RC 2 osztály, RC 3 osztály, RC 4 osztály, C osztály
Ellenállás az erőszakos behatolással szemben



Tűzgátlás EI 30, EI 60

Megakadályozza a tűz terjedését, 30 és 60 perces



Füstgátlás Sa osztály,

S_{a1} , S_{200}
Megadja a füstgátlási osztályt az ajtóknál



Hanggátlás

Rw 27dB D,25, Rw 32dB D,30, Rw 37dB D,35, Rw 42 dB D,35, Rw 42 dB D,40
A zajszint értékét jelzi decibelben, melyet az ajtó elnyel



Mechanikai szilárdsági osztály

osztály 1, osztály 2, osztály 3, osztály 4. A teherbírás függ az üzemi állapottól



PORTA KONTRAKT

Speciálisan a nem standard rendelésekre



AQUA STOP

az alsó éle nedvességtől védve TechnoPORTA technológiával

TOK

Az ajtótok része az ajtók felszerelésének, a megfelelő kiválasztása ugyanolyan fontos, mint az ajtólap.
A toknál oda kell figyelni az ajtólap és a tok felületének találkozására.



Falc nélküli ajtók



Falcos ajtók



FORDÍTOTT FALC



Projekt BIS, Projekt Prémium



Állítható tok



Takaróléc 60 mm, 80 mm



Retro modul / Korona

AJTÓLAP

Az ajtó esztétikájának különböző funkcionális megoldása lehet, az igények és a helyiség jellemzőinek a függvényében.



Egyszárnyú ajtók elérhető méretei:
min.,60", max.,110"



Kétszárnyú ajtók elérhető méretei:
min.,90", max.,220"



Az ajtólap szabványos magassága 2030



Az ajtólap megnövelt magassága 2200



Az ajtólap vastagsága függ a választott konstrukciótól



Tolóajtók



Univerzális ajtók, jobbos-balos

Vessünk rá egy pillantást...

■ BEJÁRATI AJTÓINK BETÖRÉSBIZTOSAK

Biztonsági kategória (RC 2) – betörésbiztos szint tesztelése egyszerű eszközök segítségével, például. csavarhúzó, ék, fogó, kalapács.



Biztonsági kategória (RC 3) – betörésvédelmi szint tesztelése különböző eszközök segítségével, mint például az acél feszítővas, véső, mechanikus fűrőgép.



Biztonsági kategória (RC – Ellenállási Osztály) – a termék esetében előírt betörési tesztre adott ellenállási szint.

■ VÁLASSZA KI A NYITÁSIRÁNYT MIELŐTT AJTÓT VÁSÁROL



EGYSZÁRNYÚ AJTÓ
BALOS AJTÓ



EGYSZÁRNYÚ AJTÓ
JOBBOSS AJTÓ



KÉTSZÁRNYÚ AJTÓ

■ SZÁMOLJA KI AZ AJTÓ ÁRÁT

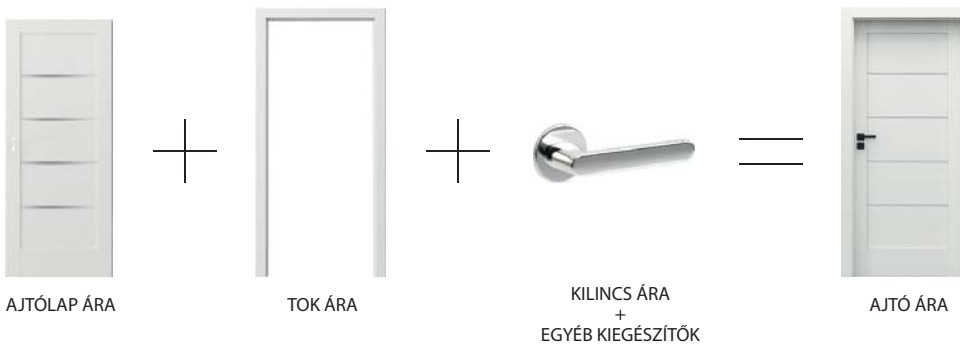

■ GYÁRTÁSI IDŐ *

Ellenőrizze a www.porta.com.pl webhelyen

* a megrendelés teljesítési ideje a megrendelt termékek mennyiségétől és típusától függően változhat

ACÉLBÓL KÉSZÜLT TOKOK SZÁMTALAN ELŐNNYEL

SOKOLDALÚSÁG

Az acélból készült ajtótokok egy tökéletes választást jelentenek a legigényesebb helyek számára, úgy tartósság, mint a vonzó kivitelezés szempontjából. Egyetemességüknek köszönhetően, megfelelő választás lehet az új épületek és a gondos felújítást igénylő régebbi épületek esetében is, amelyeknek egy egyedi stílust és dizájnt kölcsönöz. A szerződésváltozások és opciók széles skálája, beleértve bármelyik RAL vagy NCS színt, számos lehetőséget kínál.



LÁTHATATLAN CSATLAKOZTATÁS

Az acélból készült ajtókeretek az illesztéseknél kerülnek hegesztésre majd PRÉMIUM poliészter porfestékkel kerülnek bevonásra. Ennek köszönhetően a sarokvonal láthatatlan és ugyanakkor nagyon tartós.

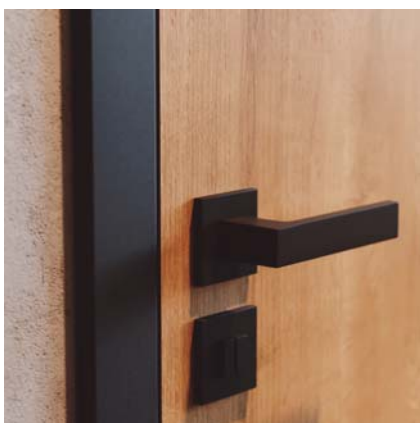

FOKOZOTT TARTÓSSÁG

A kivitelezés pontossága és az anyagok gyártásban történő felhasználása hosszú távon garantálja a minőséget. A magas mechanikai sérülésekkel és korrózióval szembeni ellenálló képességének köszönhetően, egy kiváló befektetést jelent a következő évekre. Nagyon jól fognak működni a fürdőszobában vagy a konyhában, tehát, olyan helyiségekben, ahol általában magas a páratartalom.



NEDVESSÉGGEL SZEMBENI ELLENÁLLÁS

Az acél ajtótokok horganyzott lemezből készülnek, és egy kiegészítő passzivációs réteggel kerülnek rögzítésre a felület előkészítési folyamat során. Majd egy réteg poliészter porfestékkel kerülnek bevonásra. Mindezek több évig növelik a korrózióval szembeni ellenállást és megvédik az ajtótokot a víznek való kitettség esetén, például padlótisztításkor.



PORTA Dekor, P modell
fém PORTA SYSTEM ELEGANCE tokkal



PORTA ART DECO lsd 36 old.



Fekete üveg bizonyos modelleknél



Szürke, Portadecor, számos kollekciónban kapható



PORTA VERTE HOME FEKETE lsd 48 old.

Új méret
220 cm ajtólapok
az alábbi
kollekciónál:

4 ELEM
PORTA VEKTOR
PORTA ART DECO
PORTA DESIRE
Natura CLASSIC
Natura LINE
Natura VECTOR

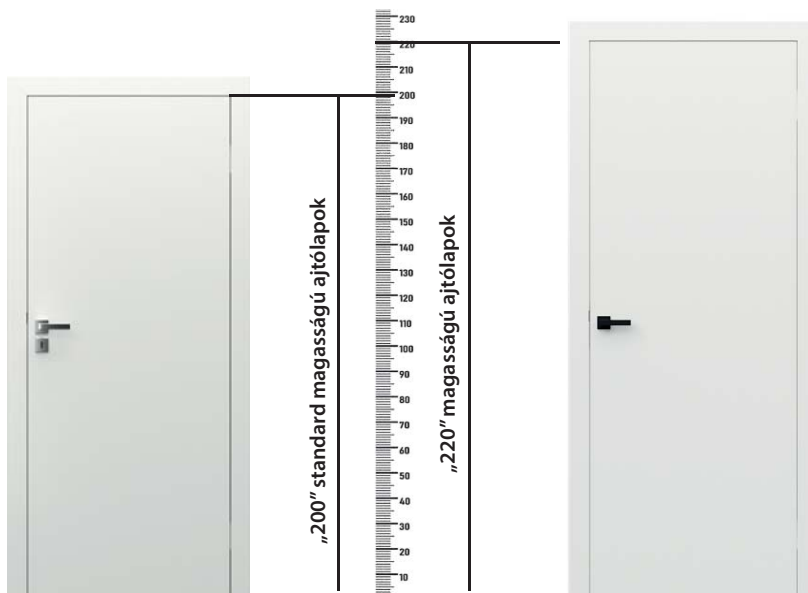



PORTA GLASS lsd 86 old.



Tok nélküli tolóajtó rendszer lsd 146 old.



Fém SECURE lsd 180 old.



EXTRÉM RC 4 lsd 186 old.



4-es mechanikai osztály lsd 168 old.



Fém EI 30 PLUSZ, Fém EI 60 PLUSZ lsd 198 old.



Craft Arany Tölgy

Portaperfect Fólia

Nagyon népszerű szín sok gyártó körében; belső befejező elemekhez.
A belső tér meleg és természetes színe, tökéletesen kombinálható különféle stílusokkal.

**Párosítsa
a színt
a padlóval
vagy a falon
lévő panelekkel**



**Párosítsa
a színt a bútorok
előlapjához**





Andersen Fenyő

Portasynchro Fólia

A tökéletes szín, amely megtalálható a népszerű gyártók bútorain.
Világos és semleges szín, letisztult szerkezettel, alternatívája a fehér ajtóknak.



**Párosítsa
a színt
a bútorokhoz**



**Párosítsa a színt
a szegélyléchez**



PORTA COLOR

VÁLASSZA KI KEDVENC SZÍNÉT

Lakkozott ajtók, a színeket Ön választja ki

Idén a kedvenc színünk a **Veri Pery** – ezt a színt a PANTONE Intézet ismerte el, a 2022-es év színének.

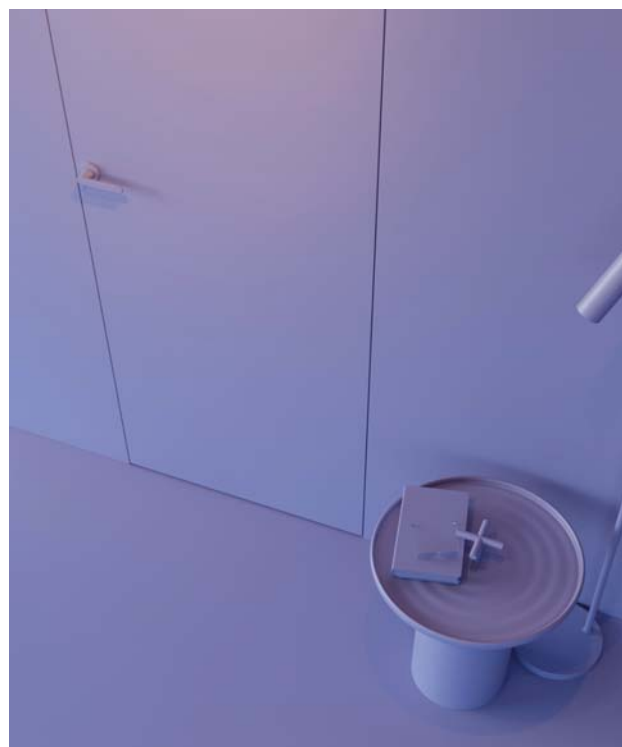

**Alakítsa ki
belső terét
az aktuális
trendeknek
megfelelően**

PORTA STYLING

LEGYEN SAJÁT AJTÓ TANÁCSADÓJA

Egy termék, különböző megoldások

A PORTA HIDE ajtók számos lehetőséget kínálnak, megtervezheti klasszikus vagy loft változatban is, használja elérhető kiegészítőinket.

LOFT stílus

- PORTA HIDE
- fémtok
- ovális kilincs alátét
- ORGANIC kilincs



ovális betét a kilincs alatt

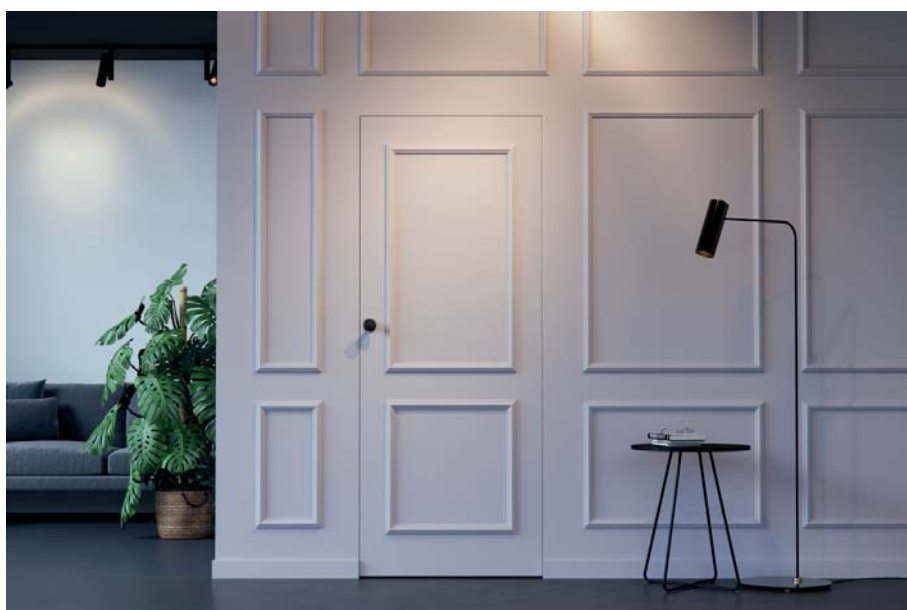

KLASSZIKUS stílus

- PORTA HIDE
- fali díszlécek
- lábazati panel
- ORTICA kilincs

AZURA Kollekción

Nyisson egyedi belső teret

Lehetővé tesszük ügyfeleink számára, hogy összefüggő belső teret alkossanak. Az AZURA készlet három színben: arany, ezüst és fekete, egyedi terek kialakítását teszi lehetővé. A készletek kilincseket, rozettákat, fogantyúkat és bútorgombokat, fogasokat és ajtóütközőket (padlóra és falra) tartalmazznak. Mindegyik elem külön megvásárolható.

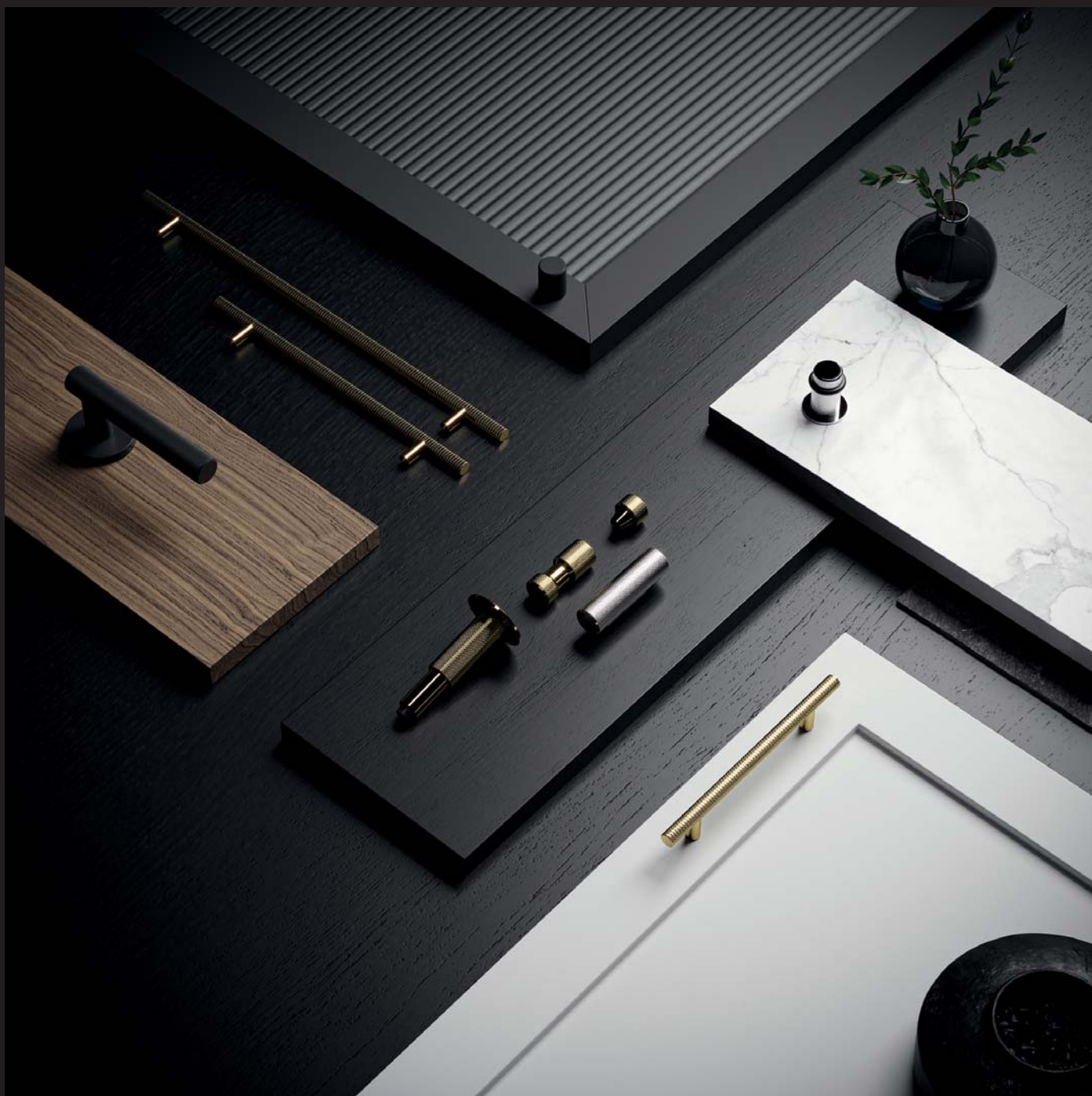

ÚJ KIEGÉSZÍTŐ KOLLEKCIÓ



AZURA
Ezüst



AZURA
Fekete

AZURA
Arany



Bővebben itt:
www.porta.com.pl/azura

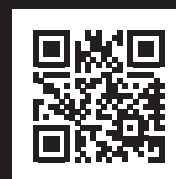

BELTÉRI AJTÓK

4 ELEM

porta design

A természet végtelen forrásuk.
A FÖLD megnyugtat. A LEVEGŐ ellazít.
A TŰZ lenyűgöz. A VÍZ újjáéled.
Ez a négy elem vált a motívumává
az egyedi belső terekhez vezető
ajtókollekció létrehozásának.
A bűvölet és a szépség keveréke,
minőséggel és funkcionalitással
kombinálva, minden szükséges
elemmel együtt úgy tervezték,
hogy tükrözze azt a harmóniát,
amely megkülönbözteti
a természet gazdagságát.



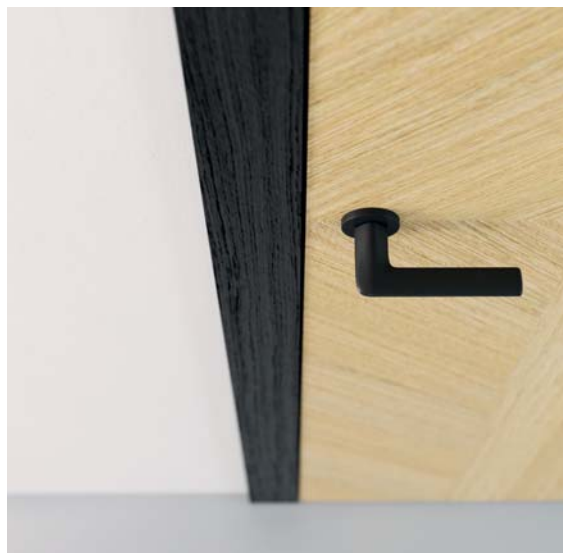

4 ELEM / LEVEGŐ

01

A hagyományos dizájn és a halvány színek a mindig divatos vintage irányzat referenciái.

ponta design

Levegő Kollekción, P3 modell, „220-as” méret, fekete ORTICA kilincs



Levegő Kollekción, P3 modell, arany ORTICA kilincsel



modell P.1

modell P.2

modell P.3



220 opció



60 - 100



40 mm



SZÍNEK

Fólia Portadecor ★★★★★



Fiord

Alapfestett további festésre
vagy tapétázásra előkészítve



Fehér



keret

TECHNIKAI PARAMÉTEREK

AJTÓLAP SZERKEZETE

Az ajtólap betétje rétegelt lemezből készült furatot faforgácsbetét. Az ajtólap kétoldalt HDF lemezzel van borítva. Az ajtólap a következő felületeken rendelhető: festésre előkészített alapozott felület és Fiord Portadecor Fólia.

GYÁRI TARTOZÉKOK - AJTÓLAP ÁRÁBAN

- 3D ajtópántok a következő színekben: ezüst, fekete vagy arany (felár ellenében)
- mágneses zár a következő színekben: rozsdamentes acél vagy fekete (felár ellenében)

AJTÓTOK

Ajánlott falcos tokok:

- PORTA SYSTEM alapfurnérral 204 old.

Ajánlott falc nélküli tokok:

- PORTA SYSTEM ELEGANCE alapfurnérban vagy Fiord színben 206 old.

MEGJEGYZÉSEK

- Műszaki Engedély AT016-02 / 383-2019, CTPC Bukarest
- Maximum 60 mm-rel való rövidítésre előkészítve
- „220”-as magassághoz: három darab standard pánt szükséges
- Az NCS-hez hasonló Fiord szín: S 3010-B50G
- A Fiord szín csak a PORTA SYSTEM ELEGANCE ajtótoknál érhető el

TOVÁBBI KÖLTSÉGEK (OPCIONÁLIS FELÁR)

- alsó kivágás szellőzéshez
- „100”-as méret
- arany színű 3D pánt
- harmadik 3D pánt arany/ezüst/fekete színben
- ajtólap magassága 220 cm
- tok: Fiord szín
- az ezüst mágneses zár cseréje feketére
- kilincs rozettával

(Lsd 228 old.)

4 ELEM / víz

01



VÍZ Kollekción, W.2 modell, „220-as” méret, fekete MAXIMA CONNECT kilincs fehér intarziával

A lineáris kialakítás a redukció elvét reprodukálja, amely lehetővé teszi az individualizmus kialakítását a belsőépítészletben. Az egyszerű, fehér UV-lakkal bevont modell nagyítja és világosabbá teszi a teret.

FIGYELMŰKBE AJÁNLJUK

UV Akril festék nagyon magas ellenállással:
 - szennyeződés (kávé, alkohol, zsír),
 - kopás,
 - karcolások,
 - behatások ellen.
Színstabilitási garancia több évre. Javasoljuk, hogy az ajtó tokja is UV akril festett felületű legyen.

porta design

UV
 MAGAS
 ELLENÁLLÁS



modell W.1



modell W.2

VÍZ Kollekción, W.1 modell, „220-as” méret, fekete MAXIMA CONNECT kilincs fehér intarziával

SZÍNEK

Akril UV Festék ★★★★★☆



mart mintázat W.1 modell



mart mintázat W.2 modell



MAXIMA CONNECT kilincs

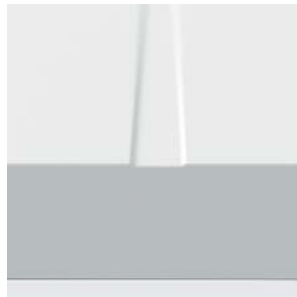

a marás kinagyítva

TECHNIKAI PARAMÉTEREK

AJTÓLAP SZERKEZETE

Az ajtólap betétje rétegelt lemez kerettel erősített furatolt fagorgácsbetét. Az egész összeállítást HDF borítja.

GYÁRI TARTOZÉKOK - AJTÓLAP ÁRÁBAN

- 3D ajtópántok a következő színekben: ezüst, fekete vagy fehér
- mágneses zár a következő színekben: rozsdamentes acél vagy fekete, fehér (opcionális felár ellenében)

AJTÓTOK

Ajánlott falc nélküli tokok:

- Fém PORTA SYSTEM ELEGANCE 206 old.

MEGJEGYZÉSEK

- Műszaki Engedély AT016-02 / 383-2019, CTPC Bukarest
- Maximum 60 mm-rel való rövidítésre előkészítve
- „220”-as magassághoz: három darab standard pánt szükséges

TOVÁBBI KÖLTSÉGEK (OPCIONÁLIS FELÁR)

- alsó kivágás szellőzéshez
- „100”-as méret
- harmadik 3D pánt
- ajtólap magassága 220 cm
- az ezüst mágneses zár cseréje feketére
- kilincs rozettával

(ld 228 old.)

4 ELEM / TŰZ

01



A merev vázlatok nélküli kialakítás a modernitást ötvözi a posztindusztriális klímával. Az „égetett fa” és az acél hidegség kombinációja olyan belső környezetet teremt, amely serkenti érzékszerveit.

porta design

TŰZ kollekción, O.1 modell, Sherman Tölgy szín, Fém PORTA SYSTEM ELEGANCE tok, Struktúrált Fekete, fekete fogantyú



modell O.1



modell O.7

TŰZ kollekción, O.1 modell, Sherman Tölgy szín, Fém PORTA SYSTEM ELEGANCE tok, Struktúrált Fekete, fekete MAXIMA kilincs



220 opció



60 - 100



40 mm



SZÍNEK

Gladstone ★★★★★



Tölgy
Sherman

TOK SZÍNEK

Prémium poliészter festék ★★★★★☆



Struktúrált
Fekete

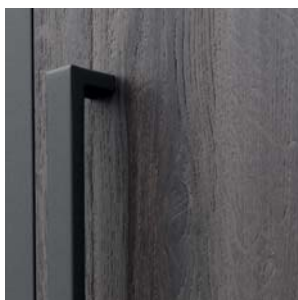

fogantyú

TECHNIKAI PARAMÉTEREK

AJTÓLAP SZERKEZETE

Az ajtólap betéte rétegelt lemez kerettel erősített furatolt faforgácsbetét. Az egész összeállítást természetes furnér borítja. Az ajtólap éle az ajtólap színével azonos ABS szalaggal van befedve.

GYÁRI TARTOZÉKOK - AJTÓLAP ÁRÁBAN

- 3D fekete ajtópántok
- fekete fém ajtózár
- fekete mágneses rendszer a fogantyús változathoz (felár ellenében)
- mágneses zár fekete WC zár opcióval (felár ellenében)

AJTÓTOK

Ajánlott falc nélküli tokok:

- Fém PORTA SYSTEM ELEGANCE tok 206 old.

MEGJEGYZÉSEK

- Műszaki Engedély AT016-02 / 383-2019, CTPC Bukarest
- Maximum 60 mm-rel való rövidítésre előkészítve
- „220”-as magassághoz: három darab pánt szükséges
- „220”-as magasság csak az O.1 modellnél érhető el
- a felület vízszintes elrendezése az O.7. modellnél
- fekete acél panelek csak az O.7. modellhez

TOVÁBBI KÖLTSÉGEK (OPCIONÁLIS FELÁR)

- alsó kivágás szellőzéshez
- „100”-as méret
- ajtólap magassága 220 cm mágnesrendszer fogantyúval:
- felár az ajtólapért
- felár a tokért
- tűzfogantyú
- WC rozetta kiegészítő zárral
- kilincs rozettával

(Isd 228 old.)

4 ELEM / FÖLD

01



A föld színeinek organikus természetessége a furnér geometriai megjelenésével kombinálva a textúrák egyedi játéka. Egy ilyen kombináció a harmónia adagja, amely minden stílushoz illik.

porta design

FÖLD kollekción, Z.1 modell, „220”-as méret, Matt Tölgy, PORTA SYSTEM ELEGANCE 90 fok fekete tok, AZALIA fekete kilincs



modell Z.1



modell Z.1

FÖLD kollekción, Z.1 modell, „220”-as méret, Matt Tölgy, SYSTEM ELEGANCE 90 fok tok, AZALIA ezüst kilincs



220 opció



60 - 100



40 mm



SZÍNEK

Természetes Furnér Matt Tölgy ★★★★★☆

Matt
Tölgy

TOK SZÍNEK

Természetes Furnér Matt Tölgy ★★★★★☆

Matt
Tölgy

Select Természetes Furnér ★★★★★☆



Fekete



természetes furnér geometriai elrendezése, matt lakk,
Azalia kilincs

TECHNIKAI PARAMÉTEREK

AJTÓLAP SZERKEZETE

Az ajtólap betétje rétegelt lemez kerettel erősített furatolt fagócsbetét. Az egész összeállítást természetes furnér borítja. Az ajtólap UV lakkal védett.

GYÁRI TARTOZÉKOK - AJTÓLAP ÁRÁBAN

- 3D ajtópántok a következő színekben: ezüst vagy fekete
- mágneses zár a következő színekben: rozsdamentes acél vagy fekete (opcionális felár ellenében)

AJTÓTOK

Ajánlott falc nélküli tokok:

- PORTA SYSTEM ELEGANCE 90 fok lsd. 206 old.

MEGJEGYZÉSEK

- Műszaki Engedély AT016-02 / 383-2019, CTPC Bukarest
- Maximum 60 mm-rel való rövidítésre előkészítve
- „220”-as magassághoz: három darab pánt szükséges

TOVÁBBI KÖLTSÉGEK (OPCIONÁLIS FELÁR)

- alsó kivágás szellőzéshez
- „100”-as méret
- harmadik 3D pánt
- ajtólap magassága 220 cm
- az ezüst mágneses zár cseréje feketére
- kilincs rozettával

(Lsd 228 old.)

BELTÉRI AJTÓK

Tartson velünk egy belsőépítészeti inspirációkkal teli, lenyűgöző utazásra. Legyen szó az otthon melegét és meghittségét árasztó fa ajtóról vagy egyszerű, modern és dizájn ajtóról, nálunk biztosan megtalálja a tökéletes választást.





MINIMAX

02



MINIMAX P, Fehér, fém PORTA SYSTEM tok, RUMBA nikkell kilincs



MINIMAX P, ACCENT ezüst kilincs



modell P



modell M



modell D



modell L

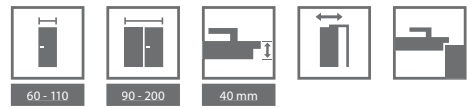

SZÍNEK

Standard Festék ★★★★★



Modellek amelyek elérhetőek más RAL színben. Érdeklődjön az üzletekben!



keret üveggel



„csincilla” üveg



papírrácsbetét



furatos faforgácsbetét

TECHNIKAI PARAMÉTEREK

AJTÓLAP SZERKEZETE

Az ajtólapbetét stabilizáló papírrácsbetét vagy furatolt faforgácslemez.
Az ajtólap HDF lemezzel van borítva.

GYÁRI TARTOZÉKOK – AJTÓLAP ÁRÁBAN

- Két darab pántfelső standardban, de PRIME pánt is kérhető (felárért)
- Zár: sima kulcsos, wc-zárás vagy biztonsági zárás
- Üveg minta: „csincilla” vagy matt edzett üveg (felárért)
- Kagylókilincs (tolóajtóhoz)

AJTÓTOK

Ajánlott tokok

- PORTA SYSTEM Portadekor felületben 204 old.
- MINIMAX Portadekor felületben 202 old.
- FÉM 216-221 old.

MEGJEGYZÉSEK

- Nemzeti Műszaki Értékelés 115 / 2022.04.29. / Nemzeti Műszaki Értékelés 116 / 2022.04.29.
- Egyedileg festhető ajtólapok a MINIMAX Fehér ajtókkal megegyező árban.
- A „100”-as és „110”-es szélességekhez egy harmadik ajtópánt szükséges.
- A PRIME ajtópánt- együtt van csomagolva az ajtókkal.
- A furatos – és a tele faforgácsbetétes lapoknál a rövidítésre való előkészítés standard.
- „110”-es méretnél csak furatolt faforgács betéttel rendelhető. Az üveg mérete ugyanak-kora, mint a „100”-as méretnél.
- Kétszárnyú ajtóknál az ajtólap méretek tetszőlegesen párosíthatók. A „30”, „40”, „50” méretű passzív ajtólap (pótajtólap) csak tele változatban rendelhető.
- A kétszárnyú ajtólapokat nem lehet mágneszárral felszerelni.

- A „80” és „90” méretek beruházási szabványban (átjáró méret 800, 900 mm) standardként rendelhető – felár nélkül.
- A „ajtócsukóhoz való megerősítésnél” egy harmadik ajtópánt szükséges.
- A különféle anyagok felhasználása miatt az ajtólap színe kissé eltérhet az üvegezőléc színétől.
- Rendelhető szabvány méretek: PN, CSN, DIN, HUN.

TOVÁBBI KÖLTSÉGEK (OPCIONÁLIS FELÁR)

- „100”-as, „110”-es méret
- furatos faforgácsbetét
- szellőző rács, lyuksor vagy alsó kivágás
- PRIME ajtópánt (csak bizonyos ajtótokokhoz)
- PRIME zár fényes előlappal (ezüst vagy arany színű)
- fekete zár és fekete pántok
- ovális kagylókilincs tolóajtóhoz
- mágneses zár rozsdamentes acél előlappal
- maximum 60 mm-rel való rövidítésre előkészítés
- ajtócsukóra való megerősítés (3 ajtópántot igényel)
- köralakú üvegezés rozsdamentes acélból
- kampózár oldalsó fogantyúval (tolóajtó)
- fekete köralakú üvegezés
- pántsapka standard ajtópánthoz (Lsd 239 old.)
- fordított üveg, felár nélkül
- gumitömítés
- matt edzett üveg – modell M
- matt edzett üveg – modell D
- matt edzett üveg – modell L
- kilincs rozettával (Lsd 228 old.)

LONDON, BÉCS

02



TOP
KOLLEKCIÓK

BÉCS B, Fehér, ACCENT ezüst kilincs



BÉCS P, Fehér, ACCENT ezüst kilincs



LONDON P



LONDON O



LONDON B



LONDON C



BÉCS P



BÉCS O



BÉCS B



BÉCS C

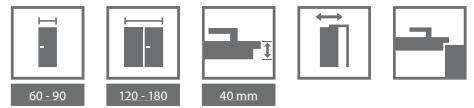

SZÍNEK

Standard Festék ★★★★★



Modellek amelyek elérhetőek más RAL színben. Érdeklődjön az üzletekben!



LONDON, BÉCS
faerezetes **



sima felület ***



papírrácsbetét

** A faerezetes felület a London és Bécs kollektciókon belül áll rendelkezésre.

*** A sima felület a London kollektciókon belül áll rendelkezésre.

TECHNIKAI PARAMÉTEREK

AJTÓLAP SZERKEZETE

Az ajtólap stabilizáló betétes és kétoldalúan be van borítva profilos HDF lemezzel.

GYÁRI TARTOZÉKOK – AJTÓLAP ÁRÁBAN

- Két darab pántfelső, PRIME pánttal is rendelhető (felárért)
- Zár: sima kulcsos, wc-zárás vagy biztonsági záras
- Üveg (minta: „csincsilla”)
- Kagylókilincs (tolóajtókhoz).

AJTÓTOK

Ajánlott falcos tokok:

- PORTA SYSTEM Portadekor felületben 204 old.
- MINIMAX Portadekor felületben 202 old.
- FÉM Isd 216-221 old.

MEGJEGYZÉSEK

- Nemzeti Műszaki Értékelés 115 / 2022.04.29. / Nemzeti Műszaki Értékelés 116 / 2022.04.29.
- Kétszárnyú ajtóknál az ajtólap méretek tetszőlegesen párosíthatók.
- Ajánljuk a Royal kilincset rozettával, Isd. 229 old.
- A kétszárnyú ajtólapokat nem lehet mágneszárral felszerelni.
- Ha ajtócsukóra való megerősítést kér, a harmadik pánt ajánlott.
- A különféle anyagok felhasználása miatt az ajtólap színe kissé eltérhet az vegezőléc színétől.
- A PRIME ajtópánt- együtt van csomagolva az ajtótokokkal.
- Rendelhető szabványméretek: PN, CSN, DIN.

TOVÁBBI KÖLTSÉGEK (OPCIONÁLIS FELÁR)

- szellőző rács, lyuksor vagy alsó kivágás
- maximum 60 mm-rel való rövidítésre előkészítés
- mágneses zár rozsdamentes acél előlappal
- PRIME pánt (csak az ajánlott tokokhoz)
- PRIME új zár fényes felülettel (ezüst vagy arany)
- ajtócsukóra való megerősítés (3 ajtópántot igényel)
- kampózár oldalsó fogantyúval (tolóajtó) (Isd 239 old.)
- pántsapka standard ajtópántokhoz
- fekete zár és fekete pántok
- ovális kagylókilincs tolóajtókhoz (Isd 228 old.)
- kilincs rozettával

PORTA ROYAL Prémium, PORTA SKANDIA Prémium

02



PORTA ROYAL Prémium A, Fehér, ezüst OFFICE kilincs



PORTA ROYAL Prémium A, Fehér, ezüst OFFICE kilincs



PORTA ROYAL
modell A



PORTA ROYAL
modell P



PORTA SKANDIA
modell R.0



SZÍNEK

Standard Festék ★★☆☆☆☆



Prémium Festék ★★★★★☆



Modellek amelyek elérhetőek más RAL színben. Érdeklődjön az üzletekben!



ROYAL
tökéletesen sima felület



SKANDIA
domború felület, modell R.0



furatos faforgácsbetét



papírrácsbetét



tele forgácsbetét
* az opció csak a ROYAL Prémium-nál érhető el

TECHNIKAI PARAMÉTEREK

AJTÓLAP SZERKEZETE

Az ajtólap stabilizáló betétes és kétoldalúan be van borítva profilos HDF lemezzel.

GYÁRI TARTOZÉKOK – AJTÓLAP ÁRÁBAN

- Falcos ajtó: két vagy három darab, standard vagy PRIME ajtópánt; falc nélküli: két darab 3D ajtópánt
- Zár: sima kulcsos, wc-zárás vagy biztonsági zárás
- Kagylókilincs (tolóajtókhoz).

AJTÓTOK

Ajánlott falcos tokok:

- PORTA SYSTEM ajtótok Portadekor, Prémium felülettel 204 old.
- MINIMAX ajtótok Portadekor, Prémium felülettel 202 old.
- FÉM Isd 216-221 old.

Ajánlott falc nélküli tokok:

- PORTA SYSTEM ELEGANCE ajtótok Portadekor, Prémium felülettel 206 old.
- PORTA SYSTEM ELEGANCE 90 fok - Prémium felülettel 206 old.
- LEVEL ajtótok Portadekor, Prémium felülettel 210 old.

MEGJEGYZÉSEK

- Nemzeti Műszaki Értékelés 115 / 2022.04.29. / Nemzeti Műszaki Értékelés 116 / 2022.04.29.
- Kétszárnyú ajtóknál az ajtólap méretek tetszőlegesen párosíthatók.
- Ajánljuk a Royal kilincset rozettával, 229 old.
- A kétszárnyú ajtólapokat nem lehet mágneszárral felszerelni.
- Ha ajtócsukóra való megerősítést kér, a harmadik pánt ajánlott.
- A PRIME ajtópánt- együtt van csomagolva az ajtótokkal.
- A PORTA Skandia csak Prémium festett felületben rendelhető.
- Rendelhető szabványméretek: PN, CSN.

TOVÁBBI KÖLTSÉGEK (OPCIONÁLIS FELÁR)

- szellőző rács, lyukcsor vagy alsó kivágás
- maximum 60 mm-rel való rövidítésre előkészítés
- mágneses zár rozsdamentes acél előlappal
- PRIME pánt
- arany 3D pánt (felárként az ajtótok árához adva)
- fekete zár és fekete pántok
- harmadik 3D pánt - ezüst, fehér, fekete, arany (felárként az ajtótok árához adva)
- hosszirányú sín a tolóajtókhoz
- ajtócsukóra való megerősítés (3 ajtópántot igényel)
- pántsapka standard ajtópántokhoz (Isd 239 old.)
- fehér és fekete színű mágneses zár, falc nélküli ajtótokhoz
- kampózár oldalsó fogantyúval (tolóajtó)
- gumitömítés
- furatolt faforgács betéttel - Skandia
- tele faforgács betéttel - Royal
- kilincs rozettával (Isd 228 old.)

PORTA VEKTOR Prémium

02



PORTA VEKTOR Prémium T, Fehér, fehér ELEGANT kilincs

FIGYELMŰKBE AJÁNLJUK

UV Akril festék nagyon magas ellenállással:
 - szennyeződés (kávé, alkohol, zsír)
 - kopás,
 - karcok,
 - behatások ellen.
Színstabilitási garancia több évre.
Javasoljuk, hogy az ajtó tokja is UV akril festett felületű legyen.

TOP
 KOLLEKCIÓK



PORTA VEKTOR Prémium V, Fehér, fehér ELEGANT kilincs



VEKTOR T



VEKTOR A



VEKTOR B



VEKTOR C



VEKTOR E



VEKTOR J



VEKTOR U



VEKTOR V



VEKTOR W



VEKTOR Z



SZÍNEK

Standard Festék ★★☆☆☆☆



Prémium Festék ★★★★★☆



Akril UV Festék ★★★★★☆



Modellek amelyek elérhetőek más RAL színben. Érdeklődjön az üzletekben!



Hagyja, hogy szálljon a képzelet! Van egy saját modell ötlete? Bármelyik PORTA KONTRAKT marást választhatja. A nem szabványos rendelésekkel kapcsolatos részleteket lsd. 270 old.



Nézzé meg a PORTA Vektor kollektiót:
www.porta.com.pl/dm/portavector.wmv



marás



küszöb tömítés



papírrácsbetét



furatos faforgácsbetét

FIGYELMÜNKBE AJÁNLJUK

Ha üvegezett ajtót keres, amely illeszkedik ehhez a kollektióhoz, ajánljuk a PORTA FOCUS Prémium kollektiót 39.o.

TECHNIKAI PARAMÉTEREK

AJTÓLAP SZERKEZETE

Papírrácsbetét vagy furatolt faforgácsbetét (opcionális, felár ellenében).
A teljes felület HDF burkolással készült.

GYÁRI TARTOZÉKOK – AJTÓLAP ÁRÁBAN

- Falcos ajtó: két vagy három darab, standard vagy PRIME ajtópánt; falc nélküli: két darab 3D ajtópánt
- Zár: sima kulcsos, wc-zárás vagy biztonsági zárás
- Kerek kagylókilincs (tolóajtóhoz)

AJTÓTOK

Ajánlott falcos tokok:

- PORTA SYSTEM ELEGANCE ajtótok Portadekor, Akрил UV festék és Prémium felülettel 204 old.
- MINIMAX ajtótok Portadekor, Akрил UV festék és Prémium felülettel 202 old.

Ajánlott falc nélküli tokok:

- PORTA SYSTEM ELEGANCE ajtótok Portadekor, Akрил UV festék és Prémium felülettel 206 old.
- PORTA SYSTEM ELEGANCE 90 fok - Akрил UV festék és Prémium felülettel 206 old.
- LEVEL Portadekor, Akрил UV festék és Prémium felülettel 210 old.

Ajánlott fordított falcos tok:

- PORTA SYSTEM fordított falccal – Prémium furnér vagy UV akril festék 208 old.

MEGJEGYZÉSEK

- Nemzeti Műszaki Értékelés 115 / 2022.04.29. / Nemzeti Műszaki Értékelés 116 / 2022.04.29.
- Kétszárnyú ajtóknál az ajtólap méretek tetszőlegesen párosíthatók. Passzív ajtólap (oldalpanel) a „30”, „40” és „50” méretekben áll rendelkezésre, marás nélkül.
- A kétszárnyú ajtólapokat nem lehet mágneszárral felszerelni.
- Ha ajtócsukóra való megerősítést kér, a harmadik pánt ajánlott.

- **A Z modell nem rendelhető a következő jellemzők egyikével sem: UV-festék, fordított falc, 220-as magasság, passzív ajtólap, automata küszöb**
- **„220”-as magasság: rendelkezésre álló modellek - A, B, C, E, T, U, V; betét: furatos faforgácsbetét; három darab standard pánt.**
- A „100”-as szélességhez szükséges egy harmadik ajtópánt.
- PRIME pánt vagy 3D pánt - az ajtótokhoz csomagolva.
- Rendelhető szabvány méretek: PN, CSN, DIN, HUN.

TOVÁBBI KÖLTSÉGEK (OPCIONÁLIS FELÁR)

- „100”-as méret
- furatos faforgácsbetét
- szellőző, lyuksor vagy alsó kivágás
- maximum 60 mm-rel való rövidítésre előkészítés vagy rekuperatív alávágás
- PRIME pánt
- arany 3D pánt (felárként az ajtótok árához adva)
- harmadik 3D pánt - ezüst, fehér, fekete, arany (felárként az ajtótok árához adva)
- FORDÍTOTT FALC - harmadik pánt 3D (felár a tok árában)
- mágneses zár rozsdamentes acél előlappal
- fehér és fekete színű mágneses zár, falc nélküli ajtótokhoz
- az ajtólap magassága „220”
- ovális kagylókilincs tolóajtóhoz
- ajtócsukóra való megerősítés (3 ajtópántot igényel)
- kampózár oldalsó fogantyúval (tolóajtó) (Lsd 239 old.)
- pántsapka standard ajtópántokhoz
- fekete zár és fekete pántok
- FORDÍTOTT FALC – ajtólaphoz felárért
- fordított falc - harmadik 3D pánt, ezüst, fehér vagy fekete színben (felárként az ajtótok árához adva)
- automata küszöb
- kilincs rozettával (Lsd 228 old.)

PORTA ART DECO

02



PORTA ART DECO, modell 2, Fehér, arany AZURA kilincs

FIGYELMŰKBE AJÁNLJUK

UV Akril festék nagyon magas ellenállással:
 - szennyeződés (kávé, alkohol, zsír)
 - kopás,
 - karcolások,
 - behatások ellen.
Színstabilitási garancia több évre.
Javasoljuk, hogy az ajtó tokja is UV akril festett felületű legyen.



PRÉMIUM
FESTÉK



MAGAS
ELLENÁLLÁS



PORTA ART DECO, modell 1, Fehér, arany AZURA kilincs



modell 1



modell 2



modell 3



modell 4

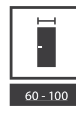

SZÍNEK

Standard Festék ★★☆☆☆☆



Prémium Festék ★★★★★☆



a marás kinagyítva
modell 1



a marás kinagyítva
modell 2

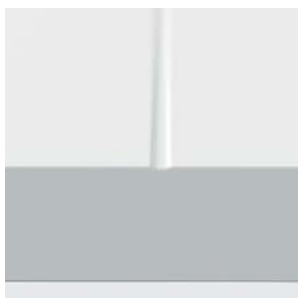

a marás kinagyítva
modell 1

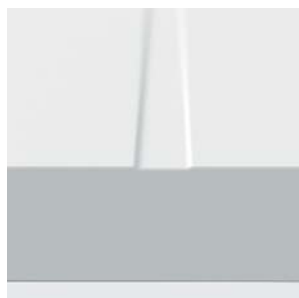

a marás kinagyítva
modell 2, 3, 4

TECHNIKAI PARAMÉTEREK

AJTÓLAP SZERKEZETE

Papírrácsbetét vagy furatolt faforgácsbetét (opcionális, felár ellenében). A teljes felület HDF burkolással készült.

GYÁRI TARTOZÉKOK - AJTÓLAP ÁRÁBAN

- Falcos ajtó: két vagy három darab, standard vagy PRIME ajtópánt; falc nélküli: két darab 3D ajtópánt
- Zár: sima kulcsos, wc-zárás vagy biztonsági zárás
- Kerek kagylókilincs (tolóajtóhoz)

AJTÓTOK

Ajánlott falcos tokok:

- PORTA SYSTEM ajtótok Portadekor, Akрил UV festék és Prémium felülettel 204 old.
- MINIMAX ajtótok Portadekor, Akрил UV festék és Prémium felülettel 202 old.

Ajánlott falc nélküli tokok:

- PORTA SYSTEM ELEGANCE ajtótok Portadekor, Akрил UV festék és Prémium felülettel 206 old.
- PORTA SYSTEM ELEGANCE 90 fok - Akрил UV festék és Prémium felülettel 206 old.
- LEVEL Portadekor, Akрил UV festék és Prémium felülettel 210 old.

Ajánlott fordított falcos tokok:

- fordított falccal - Prémium furnér vagy UV akril festék 208 old.

MEGJEGYZÉSEK

- Műszaki Engedély AT016-02 / 383-2019, CTPC Bukarest.
- „220”-as magasság: betét: furatos faforgácsbetét; három darab standard pánt.
- Kétszárnyú ajtóknál az ajtólap méretek tetszőlegesen párosíthatók. Passzív ajtólap (oldalpanel) a „30”, „40”, „50” méretekben áll rendelkezésre, marás nélkül.
- A kétszárnyú ajtólapokat nem lehet mágnesszárral felszerelni.

- Ha ajtócsukóra való megerősítést kér, a harmadik pánt ajánlott.
- A „100”-as szélességhez szükséges egy harmadik ajtópánt.
- PRIME pánt vagy 3D pánt – az ajtótokhoz csomagolva.

TOVÁBBI KÖLTSÉGEK (OPCIONÁLIS FELÁR)

- fordított falc - ajtólaphoz felárért
- fordított falc - harmadik 3D pánt, ezüst színben (felárként az ajtótok árához adva)
- fordított falc - harmadik 3D pánt, fehér vagy fekete színben (felárként az ajtótok árához adva)
- PRIME pánt
- maximum 60 mm-rel való rövidítésre előkészítve
- „100”-as méret
- ovális kagylókilincs tolóajtóhoz
- kampózár oldalsó fogantyúval (tolóajtó)
- harmadik 3D pánt - ezüst, fehér, fekete (felárként az ajtótok árához adva)
- harmadik 3D pánt - arany (felárként az ajtótok árához adva)
- szellőző, lyuksor vagy alsó kivágás vagy rekuperatív alávágás
- automata küszöb
- furatos faforgácsbetét
- tele faforgács betéttel
- ajtólap magassága 220 cm
- ajtócsukóra való megerősítés (3 ajtópántot igényel)
- fekete zár és fekete pántok
- fehér és fekete színű mágneses zár, falc nélküli ajtótokhoz
- mágneses zár rozsdamentes acél előlappal
- arany 3D pánt (felárként az ajtótok árához adva)
- pántsapka standard ajtópánthoz
- kilincs rozettával

(Isd 239 old.)
(Isd 228 old.)

PORTA FOCUS Prémium

02



PORTA FOCUS Prémium 4.A, Fehér, fekete üveggel, LILA fekete kilincs

FIGYELMŰKBE AJÁNLJUK

UV Akril festék nagyon magas ellenállással:
 - szennyeződés (kávé, alkohol, zsír)
 - kopás,
 - karcolások,
 - behatások ellen.
Színstabilitási garancia több évre.
Javasoljuk, hogy az ajtó tokja is UV akril festett felületű legyen.



PRÉMIUM
FESTÉK



MAGAS
ELLENÁLLÁS



PORTA FOCUS Prémium 4.A, Fehér, fekete üveggel,
ELEGANT fekete kilincs



modell 5.A



modell 5.B



modell 5.C



modell 4.A



modell 4.B



modell 4.C



PORTA VEKTOR
modell E
lisd. 34 old.



modell 4.D



modell 4.E

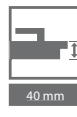

SZÍNEK

Prémium Festék ★★★★★☆



Akril UV Festék ★★★★★☆



üvegpánél beépítés - falc nélküli ajtóknál



üvegpánél beépítés - falcos ajtóknál



papírrácsbetét



furatos faforgácsbetét

FIGYELMŰKBE AJÁNLJUK

Ha telegajtót keres, amely illeszkedik ehhez a kollekciónhoz, ajánljuk a PORTA VEKTOR PRÉMIUM kollekción 34. old.

TECHNIKAI PARAMÉTEREK

AJTÓLAP SZERKEZETE

Az ajtólapbetét: stabilizáló papírrácsbetét vagy rétegelt lemezből készült kerettel erősített furatolt faforgácslemez (lehetőség felárért). Az ajtólap HDF lemezzel borított. Az üvegezett ajtólapoknál megerősített matt üveget használnak 8 mm vastagságban, ami az ajtólap felépítésének szerves része.

GYÁRI TARTOZÉKOK – AJTÓLAP ÁRÁBAN

- Falcos ajtó: két vagy három darab, standard vagy PRIME ajtópánt; falc nélküli: két darab 3D ajtópánt
- Zár: sima kulcsos, wc-zárás vagy biztonsági zárás
- Edzett matt üveg - 8 mm vastagságban
- Kagylókilincs (tolóajtóhoz)

AJTÓTOK

Ajánlott falcos tokok:

- PORTA SYSTEM ajtótok Prémium felület és Akril UV festék 204 old.
- MINIMAX ajtótok Prémium felület és Akril UV festék 202 old.

Ajánlott falc nélküli tokok:

- PORTA SYSTEM ELEGANCE ajtótok Akril UV festék és Prémium felülettel 206 old.
- PORTA SYSTEM ELEGANCE 90 fok - Akril UV festék és Prémium felülettel 206 old.
- LEVEL ajtótok Prémium felület és Akril UV festék 210 old.

Ajánlott fordított falcos tok:

- PORTA SYSTEM fordított falccal – Prémium fólia vagy UV akril festék 208 old.

MEGJEGYZÉSEK

- Műszaki Engedély AT016-02 / 383-2019, CTPC Bukarest.
- A kétszárnyú ajtók méreteinek bármilyen kombinációja. A kétszárnyú falc nélküli ajtólapokat aktív és passzív szárnyként kell rendelni.
- A 4.B, 4.D modell csak furatos faforgácsbetéttel rendelhető felár nélkül.
- **Az üvegek fix méretűek a 4.A modellnél.**
- A kétszárnyú ajtók nem rendelhetők mágneses zárral.
- Az üveges modelleknél a szellőzítés csak a lengyel Szabvány szerint áll rendelkezésre, a fordított falcos változatban a szellőzítés nem áll rendelkezésre.
- A 4.D és 4.E modellek nem állnak rendelkezésre kétszárnyú változatban.
- A „100”-as szélességhez szükséges egy harmadik ajtópánt.
- PRIME pánt vagy 3D pánt - az ajtótokhoz csomagolva.
- **A 4.A modell fekete üveggel is rendelhető (felárért).**
- Rendelhető szabvány méretek: PN, CSN, DIN.

TOVÁBBI KÖLTSÉGEK (OPCIONÁLIS FELÁR)

- „100”-as méret
- furatos faforgácsbetét
- szellőző alsó kivágás
- maximum 60 mm-rel való rövidítésre előkészítés
- PRIME pánt
- arany 3D pánt (felárként az ajtótok árához adva)
- harmadik 3D pánt - ezüst, fehér, fekete, arany (felárként az ajtótok árához adva)
- ovális kagylókilincs tolóajtóhoz
- mágneses zár rozsdamentes acél előlappal
- fekete zár és fekete pántok
- fehér és fekete színű mágneses zár, falc nélküli ajtótokhoz
- kampózár oldalsó fogantyúval (tolóajtó)
- pántsapka standard ajtópánthoz (Isd 239 old.)
- fekete üveg – 4.A modell
- FORDÍTOTT FALC – ajtólaphoz felárért
- fordított falc - harmadik 3D pánt, ezüst, fehér vagy fekete színben felárként az ajtótok árához adva
- fordított üveg, felár nélkül (Isd 228 old.)
- kilincs rozettával

PORTA DESIRE UV

02



PORTA DESIRE 4, magasság „220”, Fehér, AZALIA fekete kilincs

FIGYELMŰKBE AJÁNLJUK

UV Akril festék nagyon magas ellenállással:
 - szennyeződés (kávé, alkohol, zsír)
 - kopás,
 - karcok,
 - behatások ellen.
Színstabilitási garancia több évre.
Javasoljuk, hogy az ajtó tokja is UV akril festett felületű legyen.

UV
 MAGAS
 ELLENÁLLÁS



PORTA DESIRE 3, Fehér ajtó fekete intarziával ELEGANT fekete kilincs



modell 1



modell 2



modell 3
 fekete intarzia



modell 4
 fekete intarzia



modell 3
 ezüst intarzia



modell 4
 ezüst intarzia



SZÍNEK

Akril UV Festék ★★★★★☆



mart modell 2



Fekete intarzia, 3 modell.



Arany intarzia, 3 modell.



furatos faforgácsbetét

TECHNIKAI PARAMÉTEREK

AJTÓLAP SZERKEZETE

Az ajtólap kerete enyvezett fenyőből készül, furatolt forgácslap betétes. Az ajtólap teljes felülete HDF lemezzel van borítva. **Az UV festési technológiának köszönhetően a felülete selymesen sima.** A 3 és 4 modell (megállapodás szerint) ezüst vagy fekete színű alumínium intarziával készül.

GYÁRI TARTOZÉKOK – AJTÓLAP ÁRÁBAN

- Falcos ajtó: két vagy három darab, standard vagy PRIME ajtópánt; falc nélküli: két darab 3D ajtópánt
- Zár: sima kulcsos, wc-zárás vagy biztonsági zárás
- Maximum 60 mm-rel való rövidítésre előkészítve.

AJTÓTOK

Ajánlott falcos tokok:

- PORTA SYSTEM ajtótok Akril UV festék 204 old.
- MINIMAX ajtótok Akril UV festék 202 old.

Ajánlott falc nélküli tokok:

- PORTA SYSTEM ELEGANCE ajtótok Akril UV festék 206 old.
- PORTA SYSTEM ELEGANCE 90 fok - Akril UV festék 206 old.
- LEVEL ajtótok Akril UV festék 210 old.

Ajánlott fordított falcos tok:

- PORTA SYSTEM fordított falccal – UV Akril festék 208 old.

MEGJEGYZÉSEK

- Műszaki Engedély AT016-02 / 383-2019, CTPC Bukarest.
- Kétszárnyú ajtóknál az ajtólap méretek tetszőlegesen párosíthatók.
- A kétszárnyú ajtólapokat nem lehet mágneszárral felszerelni
- A „100”-as szélességhez szükséges egy harmadik ajtópánt.
- PRIME pánt vagy 3D pánt - az ajtótokhoz csomagolva.
- **„220” magasság: betét – furatolt faforgácsbetét; három darab standard pánt.**
- Rendelhető szabvány méretek: PN, CSN.

TOVÁBBI KÖLTSÉGEK (OPCIONÁLIS FELÁR)

- „100”-as méret
- szellőző alsó kivágás
- arany 3D pánt (felárként az ajtótok árához adva)
- harmadik 3D pánt - ezüst, fehér, fekete, arany (felárként az ajtótok árához adva)
- kampózár oldalsó fogantyúval (tolóajtó)
- ovális kagylókilincs tolóajtókhöz
- mágneses zár rozsdamentes acél előlappal
- az ajtólap magassága „220”
- furatolt faforgács betét helyett tele faforgácsbetét („200” magasság)
- fehér és fekete színű mágneses zár, falc nélküli ajtótokhoz
- fekete zár és fekete pántok
- FORDÍTOTT FALC – ajtólaphoz felárért
- fordított falc - harmadik 3D pánt, ezüst, fehér vagy fekete színben felárként az ajtótok árához adva
- kilincs rozettával

(Isd 228 old.)

PORTA GRANDE UV

02



PORTA GRANDE A.0, Szürke, PORTA SYSTEM tok fordított falccal, takaróléccel, AZALIA fekete kilincs

AJÁNLATUNK

A PORTA GRANDE kollekciónak vázszerkezete az új UV-lakk technológiával kombinálva garancia a hosszú távú tartósságra.

FIGYELMŰKBE AJÁNLJUK

UV Akril festék nagyon magas ellenállással:
 - szennyeződés (kávé, alkohol, zsír)
 - kopás,
 - karcok, karcolások,
 - behatások ellen.
Színstabilitási garancia több évre.
Javasoljuk, hogy az ajtó tokja is UV akril festett felületű legyen.

UV
 MAGAS
 ELLENÁLLÁS



PORTA GRANDE A.0, Szürke, RUMBA fekete kilincs



modell G.0



modell G.4



modell A.0



modell A.1



modell A.1
tükörrel



modell C.0



modell B.0



modell B.1



modell B.3



modell D.0

Nézzé meg a kollekción többi modelljét is weboldalunkon: www.portadoors.hu

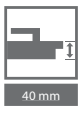

SZÍNEK

Akril UV Festék ★★★★★☆

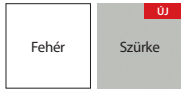

DEKORATÍV LÉC SZÍNEK

Solid Tölgy ★★★★★☆



Természetes furnér Tölgy ★★★★★☆



Portaperfect 3D Fólia ★★★★★☆



Csiszolt alumínium



a G.4 modell üvegezése, az ajtólap felületéhez képest süllyesztett



tele panel



F0 - Tömör tölgyből készült dekoratív lemez, szintben az ajtólap felületével, vízszintes eresztes



G0 modell - Dekoratív lemez (Portaperfect fólia vagy Természetes Tölgy furnér), az ajtólap felületéhez viszonyítva süllyesztve. Független eresztes opcionális - felár ellenében.



G0 modell - dekoratív lemez (szálciszolt alumínium) az ajtólap felületéhez viszonyítva süllyesztve. Független eresztes opcionális - felár ellenében.



keret és panel szerkezet MDF

TECHNIKAI PARAMÉTEREK

AJTÓLAP SZERKEZETE

Az ajtó sima felülete az UV festési technológiának köszönhető.

A.1 modell tükörrel is rendelhető egy vagy két oldalra. Egy oldalra rendelt tükör esetén a másik oldalon egy tele panel van. Lehetőség van olyan tömör tölgyből készült dekoratív lécek kiválasztására, amelyek síkban vannak az ajtólap felületével (F modell). A másik lehetőség, hogy a lécszintetikus, természetes furnér vagy szálciszolt alumínium felületű, amelyek a felülethez viszonyítva süllyesztettek (G modell).

GYÁRI TARTOZÉKOK – AJTÓLAP ÁRÁBAN

- Falcos ajtó: két vagy három darab, standard vagy PRIME ajtópánt; falc nélküli: két darab 3D ajtópánt
- Zár ezüst vagy arany fényes felülettel: sima kulcsos, wc-záras vagy biztonsági záras
- Edzett matt üveg
- Kagylókilincs (tolóajtóhoz)
- Maximum 60 mm-rel való rövidítésre előkészítve.

AJTÓTOK

Ajánlott falcos tokok:

- PORTA SYSTEM ajtótok Akril UV festék 204 old.
- MINIMAX ajtótok Akril UV festék 202 old.

Ajánlott falc nélküli tokok:

- PORTA SYSTEM ELEGANCE ajtótok Akril UV festék 206 old.
- PORTA SYSTEM ELEGANCE 90 fok - Akril UV festék 206 old.
- LEVEL ajtótok Akril UV festék 210 old.

Ajánlott fordított falcos tok:

- PORTA SYSTEM fordított falccal – UV Akril festék 208 old.

MEGJEGYZÉSEK

- PN EN 14351-2: 2018-12 szabvány.
- Kétszárnyú ajtóknál az ajtólap méretek tetszőlegesen párosíthatók.
- A „100”-as szélességhez szükséges egy harmadik ajtópánt.
- PRIME pánt vagy 3D pánt - az ajtótokhoz csomagolva.
- A kétszárnyú ajtólapokat nem lehet mágneszárral felszerelni.
- Rendelhető szabványméretek: PN, CSN.

TOVÁBBI KÖLTSÉGEK (OPCIONÁLIS FELÁR)

- dekoratív lécszál - Portaperfect felület (modell G)
- dekoratív lécszál - szálciszolt alumínium (modell G)
- dekoratív lécszál - természetes furnér (modell G)
- „100”-as méret
- szellőző alsó kivágás
- arany 3D pánt (felárként az ajtótok árához adva)
- harmadik 3D pánt - ezüst, fehér, fekete, arany (felárként az ajtótok árához adva)
- mágneses zár rozsdamentes acél előlappal
- fekete zár és fekete pántok
- fehér és fekete színű mágneses zár, falc nélküli ajtótokhoz
- tükör egy oldalon
- tükör mindkét oldalon
- kampózár oldalsó fogantyúval (tolóajtó)
- ovális kagylókilincs tolóajtóhoz
- FORDÍTOTT FALC – ajtótokhoz felárért
- fordított falc - harmadik 3D pánt, ezüst, fehér vagy fekete színben felárként az ajtótok árához adva
- kilincs rozettával

(Lsd 228 old.)

PORTA DUO

02



PORTA DUO 4.0, Fehér UV festett Természetes Tölgy furnérral, ELEGANT ezüst kilincs

FIGYELEM!

A fehér szín kombinálása a függőleges panel színével ami természetes furnér vagy fautáztatú fóliával készül, ami időtlen és elbűvölő kombináció. Alkalmos házaknál és nyilvános helyeken, az elrendezés módjától és a stílustól függetlenül.

FIGYELMŰKBE AJÁNLJUK

UV Akril festék nagyon magas ellenállással:
- szennyeződés (kávésző, alkohol, zsír)
- kopás,
- karcolások,
- behatások ellen.
Színstabilitási garancia több évre.
Javasoljuk, hogy az ajtó tokja is UV akril festett felületű legyen.

UV
MAGAS
ELLENÁLLÁS



modell 4.0



modell 4.A
üvegpanellel



modell 4.0



modell 4.A
üvegpanellel

PORTA DUO 4.0, Fehér UV festett Természetes Tölgy furnérral, ELEGANT ezüst kilincs



SZÍNEK

Akril UV Festék ★★★★★☆



ELÉRHETŐ PANEL FELÜLETEK

Portadekor Fólia ★★★★★☆



Természetes furnér Tölgy ★★★★★☆



Portaperfect 3D Fólia ★★★★★☆



Szatén Természetes furnér Tölgy ★★★



Select Természetes Furnér ★★★★★☆



üvegpanel



panel



furatos faforgácsbetét

TECHNIKAI PARAMÉTEREK

AJTÓLAP SZERKEZETE

Az ajtólap egy lakkozott széles részből és egy természetes vagy szintetikus furnérral borított keskeny panelből tevődik össze. Az üvegezett modellekhez 8 mm vastag, matt, edzett üveget használunk, amely az ajtólap építőeleme. A festett fehér rész szatén sima felületű, amely az UV festési technológiának köszönhető. Természetes furnér ökológiai vízlakkal védett, UV-lámpával keményített (félig matt hatású).

GYÁRI TARTOZÉKOK – AJTÓLAP ÁRÁBAN

- két darab 3D rejtett pánt vagy három darab (felárért)
- zár ezüst vagy fényes arany felülettel: sima kulcsos, WC záras vagy biztonsági záras
- rövidítésre való előkészítés, 4,0 maximum 60 mm
- matt, edzett, 8 mm vastag üveggel

AJTÓTOK

Ajánlott falc nélküli tokok:

- PORTA SYSTEM ELEGANCE ajtótokok Akрил UV festék 206 old.
- PORTA SYSTEM ELEGANCE 90 fok - Akрил UV festék 206 old.
- LEVEL ajtótokok Akрил UV festék 210 old.

MEGJEGYZÉSEK

- Műszaki Engedély AT016-02 / 383-2019, CTPC Bukarest.
- A kétszárnyú ajtóknál az ajtólap mérete tetszőlegesen kombinálható. A kétszárnyú ajtókat aktív és passzív lapként lehet rendelni.
- 3D ajtópánt - az ajtótokhoz csomagolva.
- „100”-as méretű ajtólap három pánttal.
- Fix méretű üveg a 4A modellnél.
- Az üveges modelleknél szellőző alsó kivágás csak a Lengyel Szabványnál elérhető.
- A kétszárnyú ajtólapokat nem lehet mágneszárral felszerelni.
- **A 4.A modell fekete üveggel is rendelhető (opcionális felár ellenében)**
- Rendelhető szabványméret: PN, CSN.

TOVÁBBI KÖLTSÉGEK (OPCIONÁLIS FELÁR)

- „100”-as méret
- szellőző alsó kivágás
- arany 3D pánt (felárként az ajtótok árához adva)
- harmadik 3D pánt - ezüst, fehér, fekete, arany (felárként az ajtótok árához adva)
- mágneses zár rozsdamentes acél előlappal
- fehér és fekete színű mágneses zár, falc nélküli ajtótokhoz
- fekete üveg – 4.A modell
- kilincs rozettával

(Lsd 228 old.)

PORTA HIDE

02



PORTA HIDE, 1.1, PORTA HIDE tapétával, modell 1.1, MAXIMA fekete kilincs

AJÁNLATUNK

A PORTA HIDE egy új ajtókollekció, amely új belső tervezési perspektívákat nyit a rejtett tok lehetőségeinek felhasználásával, a fal színével azonos felületben.

TOP
KOLLEKCIÓK



PRÉMIUM
FESTÉK



PORTA HIDE, 1.1, Fehér, ELEGANT ezüst kilincs



modell 1.1



Saját maga szeretné befejezni a lapot?
Ellenőrizze, hogy nincs-e extra felületi súly.
<https://www.porta.com.pl/do-pobrania>

PRÉMIUM
FESTÉK

70 - 90



40 mm



SZÍNEK

Prémium Festék ★★★★★☆**Alapfestett további festésre
vagy tapétázásra előkészítve**

Falc nélküli standard (kifelé nyíló) – jobbos ajtó



Rejtett éllel (befelé nyíló) – balos ajtó



papírrácsbetét



furatos faforgácsbetét

TECHNIKAI PARAMÉTEREK

AJTÓLAP SZERKEZETE

Az ajtólap elérhető falc nélküli verzióban (kifelé nyíló) vagy rejtett éllel (befelé nyíló). Az ajtólap betétje papírrácsbetét vagy furatolt faforgácsbetét (további költségek) egy faalapú keretben, mely belső kerettel erősített. Az ajtólap HDF lemezzel van borítva. Az ajtólap két felületben rendelhető:

- Festésre vagy tapétázásra előkészített alapozott felület. A lapok éle laminált, ami lehetővé teszi a festést
- Prémium Festett - Fehér.

TOKOK

A szett tartalmazza a festésre előkészített rejtett alumínium tokot. 40 mm vastagságú ajtólapokhoz. A tokot téglafalba vagy gipszkarton falba lehet szerelni. Méreteket megtalálja a 252. oldalon.

A SZETT TARTALMAZZA

- Ajtólap
- Kettő darab 3D pánt
- Három darab 3D pánt (ha a betét furatolt faforgács)
- Mágneszár: sima kulcsos, WC-zár vagy biztonsági zár cilinderbetéthez
- Rejtett alumínium tok
- Rövidítésre való előkészítés, maximum 60 mm.

MEGJEGYZÉS

- Műszaki Engedély AT016-02 / 383-2019, CTPC Bukarest - ajtólap
- Műszaki Engedély – ITB-KOT-2019/1076 1 kiadás – tok
- 3D pánt - kifejezetten a PORTA HIDE kollekciónak
- Furatolt faforgácsbetét esetén gumitömítés a teljes területén.
- A „60” és a „100” méretek egyedi változatban kaphatók. Az egyedi rendelésekről a részleteket lásd a 270. oldalon.
- Rendelhető szabványméretek: PN, CSN.

TOVÁBBI KÖLTSÉGEK

- szellőző alsó kivágás
- vagy rekuperatív alávágás
- automata küszöb
- furatolt faforgácsbetét
- kilincs rozettával

(Isd 228 old.)

PORTA VERTE HOME FEKETE

02



PORTA VERTE HOME N.3, átlátszó üveg, LUNA fekete kilincsel



PORTA VERTE HOME N.3, Fekete, LUNA fekete kilincsel



modell B.5



modell L.4



modell N.3

KERET
ÉS PANEEL

60 - 100



120 - 200



40 mm



SZÍNEK

Select Természetes Furnér ★★★★★☆

Fekete

PORTA VERTE
HOME



matt vagy átlátszó üveg
(felár)

TECHNIKAI PARAMÉTEREK

AJTÓLAP SZERKEZETE

A modelltől függően az ajtólap vékony panelekből és 4mm-es edzett matt üvegpanelekből áll.

GYÁRI TARTOZÉKOK - AJTÓLAP ÁRÁBAN

- Zár: sima kulcsos, wc-záras vagy biztonsági záras
- Falcás ajtó: három darab standard vagy PRIME ajtópánt (opcionális felár ellenében); falc nélküli: két darab 3D ajtópánt
- Matt vagy átlátszó edzett üveg (felár ellenében)
- Rövidítésre való előkészítése (maximum 30 mm)
- Kerek kagylókilincs (tolóajtóhoz)

AJTÓTOK

Ajánlott falcos tokok:

- PORTA SYSTEM 204 old.

Ajánlott falc nélküli tokok:

- PORTA SYSTEM ELEGANCE 206 old.

MEGJEGYZÉSEK

- Műszaki Engedély AT016-02 / 383-2019, CTPC Bukarest.
- Kétszárnyú ajtóknál az ajtólap méretek tetszőlegesen párosíthatók. A kétszárnyú falc nélküli ajtólapokat aktív és passzív szárnyként kell rendelni.
- A kétszárnyú ajtólapokat nem lehet mágneszárral felszerelni.
- A „100”-as szélességhez szükséges egy harmadik ajtópánt.
- PRIME pánt vagy 3D pánt – az ajtótokokhoz csomagolva.

TOVÁBBI KÖLTSÉGEK (OPCIONÁLIS FELÁR)

- „100”-as méret
- átlátszó üveg B.5 modell
- átlátszó üveg, festett, B.5 modell
- átlátszó üveg L.4 modell - 1 db.
- átlátszó üveg N.3 modell - 1 db.
- ovális kagylókilincs tolóajtóhoz
- harmadik 3D pánt - ezüst, fehér, fekete (felárként az ajtótok árához adva)
- harmadik 3D pánt - arany (felárként az ajtótok árához adva)
- szellőző, lyuksor vagy alsó kivágás
- fekete zár és fekete pántok
- fehér és fekete színű mágneses zár, falc nélküli ajtótokhoz
- mágneses zár rozsdamentes acél előlappal
- PRIME zár fényes előlappal (ezüst vagy arany)
- arany 3D pánt (felárként az ajtótok árához adva)
- PRIME pánt (csak az ajánlott tokokhoz)
- pántsapka standard ajtópánthoz
- kilincs rozettával

(Isd 228 old.)

PORTA VERTE HOME, B csoport

03



TOP
KOLLEKCIÓK

PORTA VERTE HOME B.5, Fehér Wenge, ELEGANT fekete kilincs



PORTA VERTE HOME B.0, Fehér Wenge, ELEGANT fekete kilincs



modell B.1



modell B.2



modell B.5

Nézze meg a kollekcio többi modelljét is weboldalunkon: www.portadoors.hu 

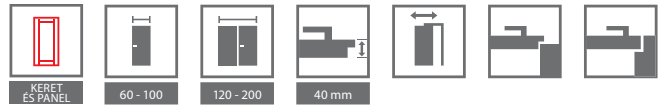

SZÍNEK

Portadekor Fólia ★★★★★



Portasynchro 3D Fólia ★★★★★

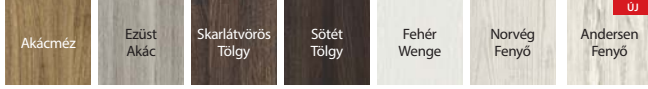

Premium Fólia ★★★★★



Portaperfect 3D Fólia ★★★★★



Portalamino ★★★★★

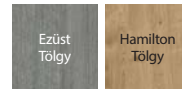

modell B.0 - vékony panel



modell B.5 - egyedi matt üveglap átlátszó csikkokkal



keret és panel szerkezet
MDF

TECHNIKAI PARAMÉTEREK

AJTÓLAP SZERKEZETE

A modelltől függően az ajtólap vékony panelekből és 4 mm-es edzett matt üvegpáneltől áll.

GYÁRI TARTOZÉKOK – AJTÓLAP ÁRÁBAN

- Zár: sima kulcsos, wc-záras vagy biztonsági záras
- Falcos ajtó: három darab standard vagy PRIME ajtópánt (opcionális, feláron); falc nélküli: két darab 3D ajtópánt
- Edzett matt üveg
- Maximum 30 mm-rel való rövidítésre előkészítve
- Kerek kagylókilincs (tolóajtóhoz).

AJTÓTOK

Ajánlott falcos tokok:

- PORTA SYSTEM 204 old.
- MINIMAX 202 old.
- FÉM 216-221 old.

Ajánlott falc nélküli tokok:

- PORTA SYSTEM ELEGANCE 206 old.
- PORTA SYSTEM ELEGANCE 90 fok 206 old.
- LEVEL 210 old.

MEGJEGYZÉS

- PMűszaki Engedély AT016-02 / 383-2019, CTPC Bukarest.
- Kétszárnyú ajtóknál az ajtólap méretek tetszőlegesen párosíthatók. A kétszárnyú falc nélküli ajtólapokat aktív és passzív szárnyként kell rendelni.
- A kétszárnyú ajtólapokat nem lehet mágneszárral felszerelni.
- A „100”-as szélességhez szükséges egy harmadik ajtópánt.
- PRIME pánt vagy 3D pánt - az ajtótokhoz csomagolva.
- Rendelhető szabvány méretek: PN, CSN, DIN.

TOVÁBBI KÖLTSÉGEK (OPCIONÁLIS FELÁR)

- „100”-as méret
- szellőző lyuksor vagy alsó kivágás
- PRIME pánt (csak az ajánlott tokokhoz)
- PRIME új zár fényes felülettel (ezüst vagy arany)
- arany 3D pánt (felárként az ajtótok árához adva)
- harmadik 3D pánt - ezüst, fehér, fekete, arany (felárként az ajtótok árához adva)
- mágneses zár rozsdamentes acél előlappal
- fehér és fekete színű mágneses zár, falc nélküli ajtótokhoz
- fekete zár és fekete pántok
- kampózár oldalsó fogantyúval (tolóajtó)
- ovális kagylókilincs tolóajtóhoz
- pántsapka standard ajtópánthoz
- kilincs rozettával

(Isd 239 old.)
(Isd 228 old.)

PORTA VERTE HOME, C csoport

03



PORTA VERTE HOME C.5, Skarlátvörös Tölgy, ELEGANT ezüst kilincs

TOP
KOLLEKCIÓK



PORTA VERTE HOME C.5, Skarlátvörös Tölgy, ACCENT ezüst kilincs



modell C.0



modell C.1



modell C.2



modell C.3



modell C.4



modell C.5



modell C.0
intarzia



modell C.5
intarzia

Nézz meg a kollekción többi modelljét is weboldalunkon: www.portadoors.hu

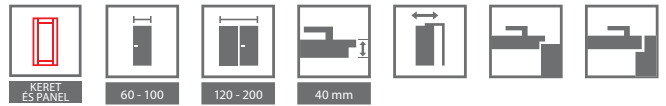

SZÍNEK

Portadekor Fólia ★★★★★☆



Portasynchro 3D Fólia ★★★★★☆

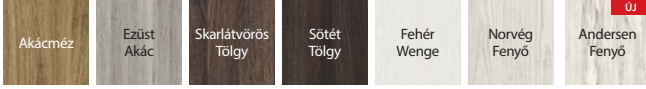

Premium Fólia ★★★★★☆



Portaperfect 3D Fólia ★★★★★☆



Portalamino ★★★★★☆

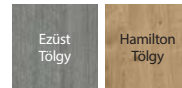

aluminium intarzia



edzett matt üveg



keret és panel szerkezet
MDF

TECHNIKAI PARAMÉTEREK

AJTÓLAP SZERKEZETE

A modelltől függően az ajtólap vékony panelekből és 4 mm-es edzett matt üvegpanelből áll.

GYÁRI TARTOZÉKOK – AJTÓLAP ÁRÁBAN

- Zár: sima kulcsos, wc-záras vagy biztonsági záras
- Falcos ajtó: három darab standard vagy PRIME ajtópánt (opcionális, feláron); falc nélküli: két darab 3D ajtópánt
- Edzett matt üveg
- Rövidítésre való előkészítés (maximum 30 mm)
- Kerek kagylókilincs (tolóajtóhoz)

AJTÓTOK

Ajánlott falcos tokok:

- PORTA SYSTEM 204 old.
- MINIMAX 202 old.
- FÉM 216-221 old.

Ajánlott falc nélküli tokok:

- PORTA SYSTEM ELEGANCE 206 old.
- PORTA SYSTEM ELEGANCE 90 fok 206 old.
- LEVEL 210 old.

MEGJEGYZÉSEK

- Műszaki Engedély AT016-02 / 383-2019, CTPC Bukarest.
- Kétszárnyú ajtóknál az ajtólap méretek tetszőlegesen párosíthatók. A kétszárnyú falc nélküli ajtólapokat aktív és passzív szárnyként kell rendelni.
- A kétszárnyú ajtólapokat nem lehet mágneszárral felszerelni.
- A „100”-as szélességhez szükséges egy harmadik ajtópánt.
- PRIME pánt vagy 3D pánt - az ajtótokhoz csomagolva.
- Rendelhető szabvány méretek: PN, CSN, DIN.

TOVÁBBI KÖLTSÉGEK (OPCIONÁLIS FELÁR)

- „100”-as méret
- szellőző lyuksor vagy alsó kivágás
- PRIME pánt (csak az ajánlott tokokhoz)
- PRIME új zár fényes felülettel (ezüst vagy arany)
- arany 3D pánt (felárként az ajtótok árához adva)
- harmadik 3D pánt - ezüst, fehér, fekete, arany (felárként az ajtótok árához adva)
- fekete zár és fekete pántok
- mágneses zár rozsdamentes acél előlappal
- fehér és fekete színű mágneses zár, falc nélküli ajtótokhoz
- kampózár oldalsó fogantyúval (tolóajtó)
- ovális kagylókilincs tolóajtóhoz
- pántsapka standard ajtópánthoz
- kilincs rozettával

(Isd 239 old.)

(Isd 228 old.)

PORTA VERTE HOME, D csoport

03



TOP
KOLLEKCIÓK

PORTA VERTE HOME D.7, Szürke, BRAVA fekete kilincs



PORTA VERTE HOME D.7, Szürke, BRAVA fekete kilincs



modell D.0



modell D.1



modell D.2



modell D.3



modell D.4



modell D.5



modell D.6



modell D.7



modell D.0
dekoratív
intarzia



modell D.7
dekoratív
intarzia

Nézzé meg a kollekcio többi modelljét is weboldalunkon: www.portadoors.hu



SZÍNEK

Portadekor Fólia ★★★★★☆



Portasynchro 3D Fólia ★★★★★☆

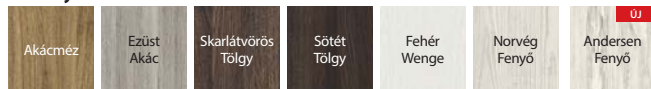

Premium Fólia ★★★★★☆



Portaperfect 3D Fólia ★★★★★☆

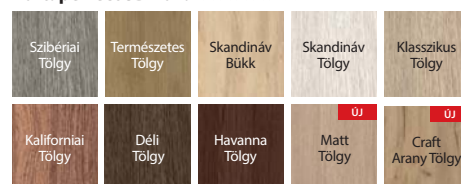

Portalamino ★★★★★☆

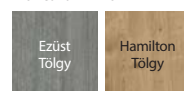

ezüst intarzia



edzett matt üveg



keret és panel szerkezet
MDF

TECHNIKAI PARAMÉTEREK

AJTÓLAP SZERKEZETE

A modelltől függően az ajtólap vékony panelekből és 4 mm-es edzett matt üvegpáneltől áll.

GYÁRI TARTOZÉKOK – AJTÓLAP ÁRÁBAN

- Zár: sima kulcsos, wc-zárás vagy biztonsági zárás
- Falcos ajtó: három darab standard vagy PRIME ajtópánt (opcionális, feláron); falc nélküli: két darab 3D ajtópánt
- Edzett matt üveg
- Rövidítésre való előkészítés (maximum 30 mm)
- Kerek kagylókilincs (tolóajtóhoz)

AJTÓTOK

Ajánlott falcos tokok:

- PORTA SYSTEM 204 old.
- MINIMAX 202 old.
- FÉM 216-221 old.

Ajánlott falc nélküli tokok:

- PORTA SYSTEM ELEGANCE 206 old.
- PORTA SYSTEM ELEGANCE 90 fok 206 old.
- LEVEL 210 old.

MEGJEGYZÉSEK

- Műszaki Engedély AT016-02 / 383-2019, CTPC Bukarest.
- Kétszárnyú ajtóknál az ajtólap méretek tetszőlegesen párosíthatók. A kétszárnyú falc nélküli ajtólapokat aktív és passzív szárnyként kell rendelni.
- A kétszárnyú ajtólapokat nem lehet mágneszárral felszerelni.
- A „100”-as szélességhez szükséges egy harmadik ajtópánt.
- PRIME pánt vagy 3D pánt - az ajtótokhoz csomagolva.
- Rendelhető szabvány méretek: PN, CSN, DIN.

TOVÁBBI KÖLTSÉGEK (OPCIONÁLIS FELÁR)

- „100”-as méret
- szellőző lyuksor vagy alsó kivágás
- PRIME pánt (csak az ajánlott tokokhoz)
- PRIME új zár fényes felülettel (ezüst vagy arany)
- arany 3D pánt (felárként az ajtótok árához adva)
- harmadik 3D pánt - ezüst, fehér, fekete, arany (felárként az ajtótok árához adva)
- fekete zár és fekete pántok
- mágneses zár rozsdamentes acél előlappal
- fehér és fekete színű mágneses zár, falc nélküli ajtótokhoz
- kampózár oldalsó fogantyúval (tolóajtó)
- ovális kagylókilincs tolóajtóhoz
- pántsapka standard ajtópánthoz
- kilincs rozettával

(Isd 239 old.)

(Isd 228 old.)

PORTA VERTE HOME, E csoport

03



PORTA VERTE HOME E.0 és E.0 fekete táblával, Norvég Fenyő, SIMPLE ezüst kilincs



PORTA VERTE HOME E.0, Norvég Fenyő, SIMPLE ezüst kilincs



modell E.0



modell E.1



modell E.5



modell E.0
táblával

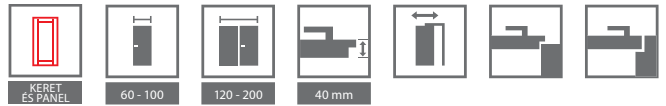

SZÍNEK

Portadekor Fólia ★★★★★☆



Portasynchro 3D Fólia ★★★★★☆



Portaperfect 3D Fólia ★★★★★☆



E.0 modell rendelhető fekete táblával, amelyre lehet írni (csak falcos változatban rendelhető)



E5 modell üvegezése



keret és panel szerkezet
MDF

TECHNIKAI PARAMÉTEREK

AJTÓLAP SZERKEZETE

A modelltől függően az ajtólap vékony panelekből és 4 mm-es edzett matt üvegtáblából áll.

GYÁRI TARTOZÉKOK – AJTÓLAP ÁRÁBAN

- Zár: sima kulcsos, wc-záras vagy biztonsági záras
- Falcos ajtó: három darab standard vagy PRIME ajtópánt (opcionális, feláron); falc nélküli: két darab 3D ajtópánt
- Edzett matt üveg
- Rövidítésre való előkészítés (maximum 30 mm)
- Kerek kagylókilincs (tolóajtóhoz)

AJTÓTOK

Ajánlott falcos tokok:

- PORTA SYSTEM 204 old.
- MINIMAX 202 old.
- FÉM 216-221 old.

Ajánlott falc nélküli tokok:

- PORTA SYSTEM ELEGANCE 206 old.
- LEVEL 210 old.

MEGJEGYZÉSEK

- Műszaki Engedély AT016-02 / 383-2019, CTPC Bukarest.
- Kétszárnyú ajtóknál az ajtólap méretek tetszőlegesen párosíthatók. A kétszárnyú falc nélküli ajtólapokat aktív és passzív szárnyként kell rendelni.
- A kétszárnyú ajtólapokat nem lehet mágneszárral felszerelni.
- A „100”-as szélességhez szükséges egy harmadik ajtópánt.
- PRIME pánt vagy 3D pánt - az ajtótokhoz csomagolva.
- Az E.0 modell táblával nem rendelhető „100” méretben.
- Rendelhető szabványméretek: PN, CSN, DIN.

TOVÁBBI KÖLTSÉGEK (OPCIONÁLIS FELÁR)

- „100”-as méret
- szellőző lyuksor vagy alsó kivágás
- PRIME pánt (csak az ajánlott tokokhoz)
- PRIME zár fényes felülettel (ezüst vagy arany)
- arany 3D pánt (felárként az ajtótok árához adva)
- harmadik 3D pánt - ezüst, fehér, fekete, arany (felárként az ajtótok árához adva)
- mágneses zár rozsdamentes acél előlappal
- fekete zár és fekete pántok
- fehér és fekete színű mágneses zár, falc nélküli ajtótokhoz
- kampózár oldalsó fogantyúval (tolóajtó)
- ovális kagylókilincs tolóajtóhoz
- pántsapka standard ajtópánthoz
- kilincs rozettával

(lsd 239 old.)
(lsd 228 old.)

PORTA VERTE HOME, G csoport

03



TOP
KOLLEKCIÓK

PORTA VERTE HOME G.4, Portadekor Fólia, Fehér, ELEGANT fekete kilincs



PORTA VERTE HOME G.4, Fehér, ELEGANT fekete kilincs



modell G.0



modell G.1



modell G.2



modell G.3



modell G.4



modell G.0
dekoratív
intarzia



modell G.4
dekoratív
intarzia

Nézz meg a kollekción többi modelljét is weboldalunkon: www.portadoors.hu

KERET
ÉS PANEL

60 - 100



120 - 200



40 mm



SZÍNEK

Portadekor Fólia ★★★★★



Portasynchro 3D Fólia ★★★★★

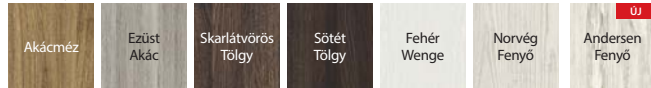

Portaperfect 3D Fólia ★★★★★

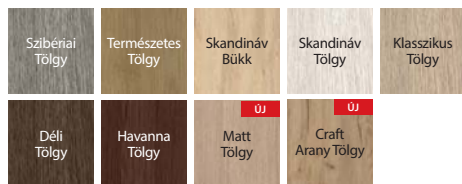

DEKORATÍV LÉC SZÍNEK

Portaperfect 3D Fólia ★★★★★

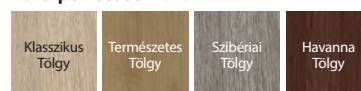

Csiszolt alumínium



G.4 üveges modell



dekoratív intarzia - ezüst színben



G0 modell - Dekoratív lemez (Portaperfect fólia), az ajtólap felületéhez viszonyítva süllyesztve. Függőlegeserezettel opcionális - felár ellenében.



G0 modell - Dekoratív lemez (szálcsiszolt alumínium), az ajtólap felületéhez viszonyítva süllyesztve. Függőlegeserezettel opcionális - felár ellenében.

keret és panel szerkezet
MDF

TECHNIKAI PARAMÉTEREK

AJTÓLAP SZERKEZETE

A modelltől függően az ajtólap vékony panelekből és 4 mm-es edzett matt üvegtől áll.

A fehér felületű ajtóknál lehetőség van dekoratív lemez választására Portaperfect fóliával vagy szálcsiszolt alumíniummal (felárért)

GYÁRI TARTOZÉKOK – AJTÓLAP ÁRÁBAN

- Zár: sima kulcsos, wc-záras vagy biztonsági záras
- Falcos ajtó: három darab standard vagy PRIME ajtópánt (opcionális, feláron); falc nélküli: két darab 3D ajtópánt
- Edzett matt üveg
- Rövidítésre való előkészítés (maximum 30 mm)
- Kerek kagylókilincs (tolóajtóhoz)

AJTÓTOK

Ajánlott falcos tokok:

- PORTA SYSTEM 204 old.
- MINIMAX 202 old.
- FÉM 216-221 old.

Ajánlott falc nélküli tokok:

- PORTA SYSTEM ELEGANCE 206 old.
- LEVEL 210 old.

MEGJEGYZÉSEK

- Műszaki Engedély AT016-02 / 383-2019, CTPC Bukarest.
- Kétszárnyú ajtóknál az ajtólap méretek tetszőlegesen párosíthatók. A kétszárnyú falc nélküli ajtólapokat aktív és passzív szárnyként kell rendelni.
- A kétszárnyú ajtólapokat nem lehet mágneszárral felszerelni.
- A „100”-as szélességhez szükséges egy harmadik ajtópánt.
- PRIME pánt vagy 3D pánt - az ajtótokhoz csomagolva.
- Rendelhető szabványméretek: PN, CSN, DIN.

TOVÁBBI KÖLTSÉGEK (OPCIONÁLIS FELÁR)

- dekoratív lécs - Portaperfect felület (fehér ajtólap)
- dekoratív lécs - szálcsiszolt alumínium (fehér ajtólap)
- „100”-as méret
- szellőző lyuksor vagy alsó kivágás
- PRIME pánt (csak az ajánlott tokokhoz)
- PRIME zár fényes felülettel (ezüst vagy arany)
- arany 3D pánt (felárként az ajtótok árához adva)
- harmadik 3D pánt - ezüst, fehér, fekete, arany (felárként az ajtótok árához adva)
- mágneses zár rozsdamentes acél előlappal
- fekete zár és fekete pántok
- fehér és fekete színű mágneses zár, falc nélküli ajtótokhoz
- kampózár oldalsó fogantyúval (tolóajtó)
- ovális kagylókilincs tolóajtóhoz
- pántsapka standard ajtópánthoz
- kilincs rozettával

(Isd 239 old.)
(Isd 228 old.)

PORTA VERTE HOME, H csoport

03



TOP
KOLLEKCIÓK

PORTA VERTE HOME H.5, Természetes Tölgy, NEXT ezüst kilincs



PORTA VERTE HOME H.5, Természetes Tölgy, NEXT ezüst kilincs



modell H.0



modell H.1



modell H.2



modell H.3



modell H.4



modell H.5

AJÁNLATUNK

Fekete RUMBA kilincs rozettával. A VERTE HOME Csoport H kollekciónál.



RUMBA kilincs

+



standard kulcs rozetta

vagy



biztonsági zár rozetta

vagy



WC zár rozetta

KERET
ÉS PANEL

60 - 100



120 - 200



40 mm



SZÍNEK

Portadekor Fólia ★★★★★☆



Portasynchro 3D Fólia ★★★★★☆

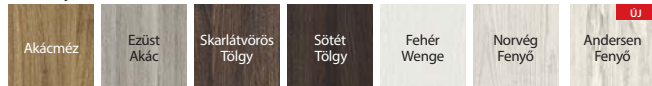

Portaperfect 3D Fólia ★★★★★☆

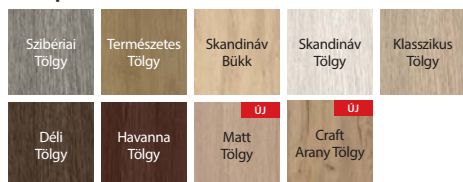

DEKORATÍV LÉC SZÍNEK

Portaperfect 3D Fólia ★★★★★☆



Csiszolt alumínium



modell H.0 - vékony panel



modell H.5 - üveges



H.0 modell - Dekoratív lemez (Portaperfect fólia), az ajtólap felületéhez viszonyítva süllyesztve. Független erezzel opcionális - felár ellenében.



H.0 modell - Dekoratív lemez (szálciszolt alumínium), az ajtólap felületéhez viszonyítva süllyesztve. Független erezzel opcionális - felár ellenében.

keret és panel szerkezet
MDF

TECHNIKAI PARAMÉTEREK

AJTÓLAP SZERKEZETE

A modelltől függően az ajtólap vékony panelekből és 4 mm-es edzett matt üvegpáneltől áll.

A fehér felületű ajtóknál lehetőség van dekoratív lemez választására Portaperfect fóliával vagy szálciszolt alumíniummal (felárért).

GYÁRI TARTOZÉKOK – AJTÓLAP ÁRÁBAN

- Zár: sima kulcsos, wc-zárás vagy biztonsági zárás
- Falcs ajtó: három darab standard vagy PRIME ajtópánt (opcionális, feláron); falc nélküli: két darab 3D ajtópánt
- Edzett matt üveg
- Rövidítésre való előkészítés (maximum 30 mm)
- Kerek kagylókilincs (tolóajtóhoz)

AJTÓTOK

Ajánlott falcs tokok:

- PORTA SYSTEM 204 old.
- MINIMAX 202 old.
- FÉM 216-221 old.

Ajánlott falc nélküli tokok:

- PORTA SYSTEM ELEGANCE 206 old.
- LEVEL 210 old.

MEGJEGYZÉSEK

- Műszaki Engedély AT016-02 / 383-2019, CTPC Bukarest.
- Kétszárnyú ajtóknál az ajtólap méretek tetszőlegesen párosíthatók. A kétszárnyú falc nélküli ajtólapokat aktív és passzív szárnyként kell rendelni.
- A kétszárnyú ajtólapokat nem lehet mágneszárral felszerelni.
- A „100”-as szélességhez szükséges egy harmadik ajtópánt.
- PRIME pánt vagy 3D pánt - az ajtótokhoz csomagolva.
- Rendelhető szabványméretek: PN, CSN, DIN.

TOVÁBBI KÖLTSÉGEK (OPCIONÁLIS FELÁR)

- dekoratív lécz - Portaperfect felület (fehér ajtólap)
- dekoratív lécz - szálciszolt alumínium (fehér ajtólap)
- „100”-as méret
- szellőző lyuksor vagy alsó kivágás
- PRIME pánt (csak az ajánlott tokokhoz)
- PRIME zár fényes felülettel (ezüst vagy arany)
- arany 3D pánt (felárként az ajtótok árához adva)
- harmadik 3D pánt - ezüst, fehér, fekete, arany (felárként az ajtótok árához adva)
- mágneses zár rozsdamentes acél előlappal
- fekete zár és fekete pántok
- fehér és fekete színű mágneses zár, falc nélküli ajtótokhoz
- kampózár oldalsó fogantyúval (tolóajtó)
- ovális kagylókilincs tolóajtóhoz
- pántsapka standard ajtópánthoz
- kilincs rozettával

(Isd 239 old.)
(Isd 228 old.)

PORTA VERTE HOME, J csoport

03



PORTA VERTE HOME J.6, Fehér, EUFORIA fekete kilincs

TOP
KOLLEKCIÓK



PORTA VERTE HOME J.6, Fehér, EUFORIA fekete kilincs



modell J.0



modell J.1



modell J.2



modell J.4



modell J.5



modell J.6

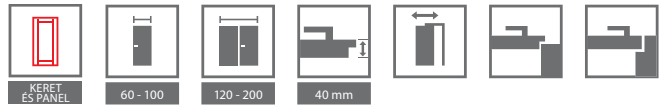

SZÍNEK

Portadekor Fólia ★★★★★☆



Portasynchro 3D Fólia ★★★★★☆



Portaperfect 3D Fólia ★★★★★☆

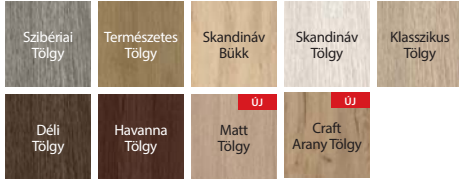

DEKORATÍV LÉC SZÍNEK

Portaperfect 3D Fólia ★★★★★☆



Csiszolt alumínium



modell J.0 - vékony panel



modell J.6 - üveges



J.0 modell - Dekoratív lemez (Portaperfect fólia), az ajtólap felületéhez viszonyítva süllyesztve. Független eszettel opcionális - felár ellenében.



J.0 modell - Dekoratív lemez (szálciszolt alumínium), az ajtólap felületéhez viszonyítva süllyesztve. Független eszettel opcionális - felár ellenében.



keret és panel szerkezet
MDF

TECHNIKAI PARAMÉTEREK

AJTÓLAP SZERKEZETE

A modelltől függően az ajtólap vékony panelekből és 4 mm-es edzett matt üvegpanelből áll.
A fehér felületű ajtóknál lehetőség van dekoratív lemez választására Portaperfect fóliával vagy szálciszolt alumíniummal (felárért).

GYÁRI TARTOZÉKOK – AJTÓLAP ÁRÁBAN

- Zár: sima kulcsos, wc-záras vagy biztonsági záras
- Falcos ajtó: három darab standard vagy PRIME ajtópánt (opcionális, feláron); falc nélküli: két darab 3D ajtópánt
- Edzett matt üveg
- Rövidítésre való előkészítés (maximum 30 mm)
- Kerek kagylókilincs (tolóajtóhoz)

AJTÓTOK

Ajánlott falcos tokok:

- PORTA SYSTEM 204 old.
- MINIMAX 202 old.
- FÉM 216-221 old.

Ajánlott falc nélküli tokok:

- PORTA SYSTEM ELEGANCE 206 old.
- LEVEL 210 old.

MEGJEGYZÉSEK

- Műszaki Engedély AT016-02 / 383-2019, CTPC Bukarest.
- Kétszárnyú ajtóknál az ajtólap méretek tetszőlegesen párosíthatók. A kétszárnyú falc nélküli ajtólapokat aktív és passzív szárnyként kell rendelni.
- A kétszárnyú ajtólapokat nem lehet mágneszárral felszerelni.
- A „100”-as szélességhez szükséges egy harmadik ajtópánt.
- PRIME pánt vagy 3D pánt - az ajtótokhoz csomagolva.
- Rendelhető szabvány méretek: PN, CSN, DIN.

TOVÁBBI KÖLTSÉGEK (OPCIONÁLIS FELÁR)

- dekoratív lécs - Portaperfect felület (fehér ajtólap)
- dekoratív lécs - szálciszolt alumínium (fehér ajtólap)
- „100”-as méret
- szellőző lyuksor vagy alsó kivágás
- PRIME pánt (csak az ajánlott tokokhoz)
- PRIME zár fényes felülettel (ezüst vagy arany)
- arany 3D pánt (felárként az ajtótok árához adva)
- harmadik 3D pánt - ezüst, fehér, fekete, arany (felárként az ajtótok árához adva)
- mágneses zár rozsdamentes acél előlappal
- fekete zár és fekete pántok
- fehér és fekete színű mágneses zár, falc nélküli ajtótokhoz
- kampózár oldalsó fogantyúval (tolóajtó)
- ovális kagylókilincs tolóajtóhoz
- pántsapka standard ajtópánthoz
- kilincs rozettával

(Isd 239 old.)
(Isd 228 old.)

PORTA VERTE HOME, L és N csoport

03



PORTA VERTE HOME N.3, Ezüst Akác, ELEGANT fekete kilincs



PORTA VERTE HOME L.4, Ezüst Akác, NEXT matt ezüst kilincs



modell L.0



modell L.1



modell L.2



modell L.3



modell N.0



modell N.1



modell N.2



modell N.3



SZÍNEK

Portadekor Fólia ★★★★★☆



Portasynchro 3D Fólia ★★★★★☆

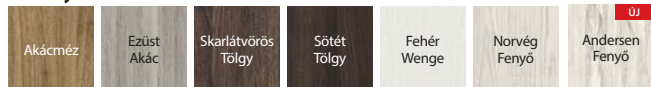

Portaperfect 3D Fólia ★★★★★☆

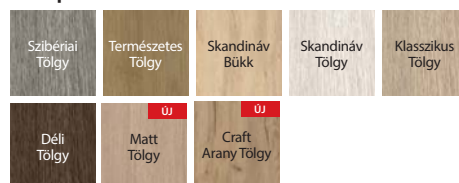

modell L.0 - vékony panel



modell L.4 - üveges



modell N.0 - vékony panel



modell N.3 - üveges



keret és panel szerkezet
MDF

TECHNIKAI PARAMÉTEREK

AJTÓLAP SZERKEZETE

A modelltől függően az ajtólap vékony panelekből és 4 mm-es edzett matt üvegelemből áll.

GYÁRI TARTOZÉKOK – AJTÓLAP ÁRÁBAN

- Zár: sima kulcsos, wc-zárás vagy biztonsági zárás
- Falcos ajtó: három darab standard vagy PRIME ajtópánt (opcionális, feláron); falc nélküli: két darab 3D ajtópánt
- Edzett matt üveg
- Rövidítésre való előkészítés (maximum 30 mm)
- Kerek kagylókilincs (tolóajtóhoz)

AJTÓTOK

Ajánlott falcos tokok:

- PORTA SYSTEM 204 old.
- MINIMAX 202 old.
- FÉM 216-221 old.

Ajánlott falc nélküli tokok:

- PORTA SYSTEM ELEGANCE 206 old.
- LEVEL 210 old.

MEGJEGYZÉSEK

- Műszaki Engedély AT016-02 / 383-2019, CTPC Bukarest.
- Kétszárnyú ajtóknál az ajtólap méretek tetszőlegesen párosíthatók. A kétszárnyú ajtó nélküli ajtólapokat aktív és passzív szárnyként kell rendelni.
- A kétszárnyú ajtólapokat nem lehet mágneszárral felszerelni.
- A „100”-as szélességhez szükséges egy harmadik ajtópánt.
- PRIME pánt vagy 3D pánt - az ajtótokhoz csomagolva.
- Rendelhető szabvány méretek: PN, CSN, DIN.

TOVÁBBI KÖLTSÉGEK (OPCIONÁLIS FELÁR)

- „100”-as méret
- szellőző lyuksor vagy alsó kivágás
- PRIME pánt (csak az ajánlott tokokhoz)
- PRIME új zár fényes felülettel (ezüst vagy arany)
- arany 3D pánt (felárként az ajtótok árához adva)
- harmadik 3D pánt - ezüst, fehér, fekete, arany (felárként az ajtótok árához adva)
- mágneses zár rozsdamentes acél előlappal
- fekete zár és fekete pántok
- fehér és fekete színű mágneses zár, falc nélküli ajtótokhoz
- kampózár oldalsó fogantyúval (tolóajtó)
- ovális kagylókilincs tolóajtóhoz
- pántsapka standard ajtópánthoz
- kilincs rozettával

(Isd 239 old.)
(Isd 228 old.)

PORTA VERTE PRÉMIUM, A és D csoport

03



PORTA VERTE PRÉMIUM A.4, Skarlátvörös Tölgy, ELEGANT ezüst kilincs



PORTA VERTE PRÉMIUM A.4, Skarlátvörös Tölgy, ELEGANT ezüst kilincs



modell A.0



modell A.1



modell A.2



modell A.3



modell A.4



modell D.0



modell D.1



modell D.2



modell D.3



modell D.5



modell D.6



modell D.7



modell D.8

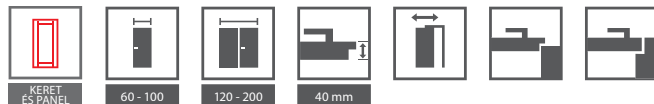

SZÍNEK

Portasynchro 3D Fólia ★★★★★☆

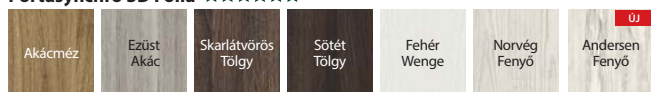

Portalamino ★★★★★☆

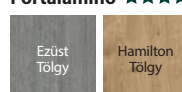

Premium Fólia ★★★★★☆



Portaperfect 3D Fólia ★★★★★☆

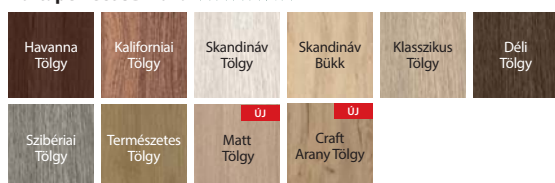

modell A.0 - tele panel



modell A.0 - matt üveg



keret és panel szerkezet



modell D.0 - tele panel

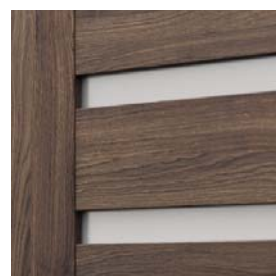

modell D.8 - matt üveg

TECHNIKAI PARAMÉTEREK

AJTÓLAP SZERKEZETE

A modelltől függően az ajtólap vékony panelekből és 6 mm-es edzett matt üvegpanelekből áll.

GYÁRI TARTOZÉKOK – AJTÓLAP ÁRÁBAN

- Zár: sima kulcsos, wc-zárás vagy biztonsági zárás
- Falcos ajtó: három darab standard vagy PRIME ajtópánt (opcionális, feláron); falc nélküli: két darab 3D ajtópánt
- Edzett matt üveg
- Rövidítésre való előkészítés (maximum 60 mm)
- Kerek kagylókilincs (tolóajtóhoz)

AJTÓTOK

Ajánlott falcos tokok:

- PORTA SYSTEM 204 old.
- MINIMAX 202 old.
- FÉM 216-221 old.

Ajánlott falc nélküli tokok:

- PORTA SYSTEM ELEGANCE 206 old.
- PORTA SYSTEM ELEGANCE 90 fok - Prémium felülettel 206 old.
- LEVEL 210 old.

MEGJEGYZÉSEK

- Műszaki Engedély AT016-02 / 383-2019, CTPC Bukarest.
- Kétszárnyú ajtóknál az ajtólap méretek tetszőlegesen párosíthatók. A kétszárnyú falc nélküli ajtólapokat aktív és passzív szárnyként kell rendelni.
- A kétszárnyú ajtólapokat nem lehet mágneszárral felszerelni.
- A „100”-as szélességhez szükséges egy harmadik ajtópánt.
- PRIME pánt vagy 3D pánt - az ajtótokhoz csomagolva.
- Rendelhető szabvány méretek: PN, CSN.

TOVÁBBI KÖLTSÉGEK (OPCIONÁLIS FELÁR)

- „100”-as méret
- szellőző lyuksor vagy alsó kivágás
- PRIME szett
- arany 3D pánt (felárként az ajtótok árához adva)
- harmadik 3D pánt - ezüst, fehér, fekete, arany (felárként az ajtótok árához adva)
- mágneses zár rozsdamentes acél előlappal
- fekete zár és fekete pántok
- fehér és fekete színű mágneses zár, falc nélküli ajtótokhoz
- kampózár oldalsó fogantyúval (tolóajtó)
- ovális kagylókilincs tolóajtóhoz
- pántsapka standard ajtópánthoz
- kilincs rozettával

(Lsd 239 old.)

(Lsd 228.old.)

PORTA VERTE PRÉMIUM, B és C csoport

03



PORTA VERTE PRÉMIUM C.0, Skandináv Tölgy, SIMPLE ezüst kilincs



PORTA VERTE PRÉMIUM C.0, Skandináv Tölgy, SIMPLE ezüst kilincs



modell B.0



modell B.1



modell B.2



modell B.3



modell C.0



modell C.1



modell C.2

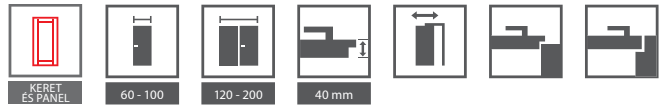

SZÍNEK

Portasynchro 3D Fólia ★★★★★☆



Portaperfect 3D Fólia ★★★★★☆



Portalamino ★★★★★☆



tele panel



matt üveg



keret és panel szerkezet

TECHNIKAI PARAMÉTEREK

AJTÓLAP SZERKEZETE

A modelltől függően az ajtólap vékony panelekből és 6 mm-es edzett matt üvegpanelekből áll.

GYÁRI TARTOZÉKOK – AJTÓLAP ÁRÁBAN

- Zár: sima kulcsos, wc-zárás vagy biztonsági zárás
- Falcos ajtó: három darab standard vagy PRIME ajtópánt (opcionális, feláron); falc nélküli: két darab 3D ajtópánt
- Edzett matt üveg
- Rövidítésre való előkészítés (maximum 60 mm)
- Kerek kagylókilincs (tolóajtóhoz)

AJTÓTOK

Ajánlott falcos tokok:

- PORTA SYSTEM 204 old.
- MINIMAX 202 old.
- FÉM 216-221 old.

Ajánlott falc nélküli tokok:

- PORTA SYSTEM ELEGANCE 206 old.
- LEVEL 210 old.

MEGJEGYZÉSEK

- Műszaki Engedély AT016-02 / 383-2019, CTPC Bukarest.
- Kétszárnyú ajtóknál az ajtólap méretek tetszőlegesen párosíthatók. A kétszárnyú falc nélküli ajtólapok esetében aktív és passzív ajtólapot kell rendelni.
- A kétszárnyú ajtólapokat nem lehet mágneszárral felszerelni.
- A „100”-as szélességhez szükséges egy harmadik ajtópánt.
- PRIME pánt vagy 3D pánt - az ajtótokhoz csomagolva.
- Rendelhető szabvány méretek: PN, CSN.

TOVÁBBI KÖLTSÉGEK (OPCIONÁLIS FELÁR)

- „100”-as méret
- szellőző lyuksor vagy alsó kivágás
- PRIME szett
- arany 3D pánt (felárként az ajtótok árához adva)
- harmadik 3D pánt - ezüst, fehér, fekete, arany (felárként az ajtótok árához adva)
- mágneses zár rozsdamentes acél előlappal
- fekete zár és fekete pántok
- fehér és fekete színű mágneses zár, falc nélküli ajtótokhoz
- kampózár oldalsó fogantyúval (tolóajtó)
- ovális kagylókilincs tolóajtóhoz
- pántsapka standard ajtópánthoz
- kilincs rozettával

(Isd 239 old.)
(Isd 228 old.)

PORTA VERTE PRÉMIUM, E csoport

03



PORTA VERTE PRÉMIUM E.5, Fehér, ELEGANT ezüst kilincs



PORTA VERTE PRÉMIUM E.5, Fehér, ELEGANT ezüst kilincs



modell E.0



modell E.1



modell E.2



modell E.3



modell E.4



modell E.5

FIGYELEM!

EUFÓRIA Q fekete kilincs rozettával - csak a PORTA VERTE Prémium E csoporttal



EUPHORIA Q kilincs

+



standard profilú rozetta

vagy



biztonsági záras rozetta

vagy



WC zár

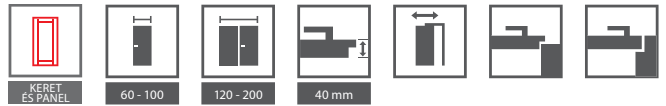

SZÍNEK

Portadekor Fólia ★★★★★☆

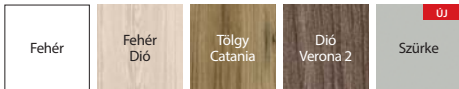

Portasynchro 3D Fólia ★★★★★☆



Premium Fólia ★★★★★☆



Portaperfect 3D Fólia ★★★★★☆



Portalamino ★★★★★☆

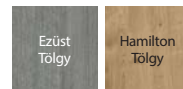

tele panel



matt üveg



keret és panel szerkezet

TECHNIKAI PARAMÉTEREK

AJTÓLAP SZERKEZETE

A modelltől függően az ajtólap vékony panelekből és 6 mm-es edzett matt üvegpáneltől áll.

GYÁRI TARTOZÉKOK – AJTÓLAP ÁRÁBAN

- Zár: sima kulcsos, wc-zárás vagy biztonsági zárás
- Falcos ajtó: három darab standard vagy PRIME ajtópánt (opcionális, feláron); falc nélküli: két darab 3D ajtópánt
- Edzett matt üveg
- Rövidítésre való előkészítés (maximum 60 mm)
- Kerek kagylókilincs (tolóajtóhoz)

AJTÓTOK

Ajánlott falcos tokok:

- PORTA SYSTEM 204 old.
- MINIMAX 202 old.
- FÉM 216-221 old.

Ajánlott falc nélküli tokok:

- PORTA SYSTEM ELEGANCE 206 old.
- PORTA SYSTEM ELEGANCE 90 fok Prémium felülettől 206 old.
- LEVEL 210 old.

MEGJEGYZÉSEK

- Műszaki Engedély AT016-02 / 383-2019, CTPC Bukarest.
- Kétszárnyú ajtóknál az ajtólap méretek tetszőlegesen párosíthatók. A kétszárnyú falc nélküli ajtólapokat aktív és passzív szárnyként kell rendelni.
- A kétszárnyú ajtólapokat nem lehet mágneszárral felszerelni.
- A „100”-as szélességhez szükséges egy harmadik ajtópánt.
- PRIME pánt vagy 3D pánt - az ajtótokhoz csomagolva.
- Rendelhető szabvány méretek: PN, CSN.

TOVÁBBI KÖLTSÉGEK (OPCIONÁLIS FELÁR)

- „100”-as méret
- szellőző lyuksor vagy alsó kivágás
- PRIME szett
- arany 3D pánt (felárként az ajtótok árához adva)
- harmadik 3D pánt - ezüst, fehér, fekete, arany (felárként az ajtótok árához adva)
- mágneses zár rozsdamentes acél előlappal
- fekete zár és fekete pántok
- fehér és fekete színű mágneses zár, falc nélküli ajtótokhoz
- kampózár oldalsó fogantyúval (tolóajtó)
- ovális kagylókilincs tolóajtóhoz
- pántsapka standard ajtópánthoz
- kilincs rozettával

(Isd 239 old.)
(Isd 228 old.)

PORTA KONCEPT, A és B csoport

03



AJÁNLATUNK

A „keret és panel” hagyományos szerkezeti kialakítás több éves fenntarthatóságot biztosít.

TOP
KOLLEKCIÓK

PORTA KONCEPT A.9, Természetes Tölgy, ELEGANT ezüst kilincs



PORTA KONCEPT A.9, Természetes Tölgy, ELEGANT ezüst kilincs



modell A.0



modell A.2



modell A.3



modell A.4



modell A.6



modell A.7



modell A.8



modell A.9



modell B.0



modell B.1

Nézzé meg a kollekción többi modelljét is weboldalunkon: www.portadoors.hu

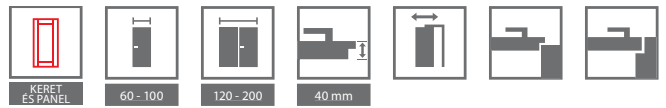

SZÍNEK

Portadekor Fólia ★★★★★☆

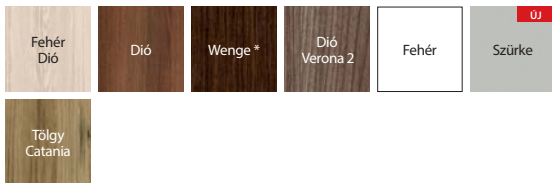

* raktárkészlet erejéig

Portasynchro 3D Fólia ★★★★★☆



Premium Fólia ★★★★★☆



Portadur Fólia ★★★★★☆

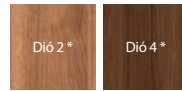

* raktárkészlet erejéig

Portaperfect 3D Fólia ★★★★★☆



Portalamino ★★★★★☆



matt üveg



tele panel

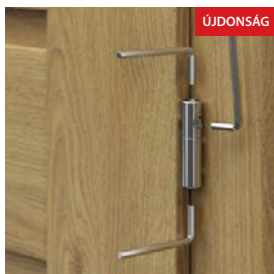

az állítható 3D pántok beállítása

Nézz meg az állítható pántok beállítását



FIGYELMŰKBE AJÁNLJUK!

SPECIÁLIS FA KERET-ÉS-PANEL KONSTRUKCIÓ.



TECHNIKAI PARAMÉTEREK

AJTÓLAP SZERKEZETE

Az ajtólap kerete enyvezett, többrétegű puhafából készült. A típustól függően, a lap készülhet vízszintes elemekből edzett matt üveggel. A 6 mm-es matt üveg panelek rögzítő szalagokkal vannak szerelve.

GYÁRI TARTOZÉKOK – AJTÓLAP ÁRÁBAN

- Zár: sima kulcsos, wc-zárás vagy biztonsági zárás
- Falcos ajtó: három darab standard vagy PRIME ajtópánt (opcionális, feláron); falc nélküli: két darab 3D ajtópánt
- Edzett matt üveg
- Maximum 60 mm-rel való rövidítésre előkészítve
- Kerek kagylókilincs (tolóajtóhoz).

AJTÓTOK

Ajánlott falcos tokok:

- PORTA SYSTEM 204 old.

Ajánlott falc nélküli tokok:

- PORTA SYSTEM ELEGANCE 206 old.
- PORTA SYSTEM ELEGANCE 90 fok - Prémium felülettel 206 old.
- LEVEL 210 old.

MEGJEGYZÉS

- Műszaki Engedély AT016-02 / 383-2019, CTPC Bukarest.
- Kétszárnyú ajtóknál az ajtólap méretek tetszőlegesen párosíthatók. A kétszárnyú falc nélküli ajtólapokat aktív és passzív szárnyként kell rendelni.
- A kétszárnyú ajtólapokat nem lehet mágneszárral felszerelni.
- A pántok a tokhoz vannak csomagolva.
- A „100”-as szélességhez szükséges egy harmadik ajtópánt.
- Rendelhető szabványméretek: PN, CSN.

TOVÁBBI KÖLTSÉGEK (OPCIONÁLIS FELÁR)

- „100”-as méret
- szellőző lyuksor vagy alsó kivágás
- falc nélküli ajtólap - harmadik 3D ajtópánt - ezüst, fehér, fekete színű (felárként számítódik az ajtótok árára)
- falc nélküli ajtólap - harmadik 3D ajtópánt, arany színű (felárként számítódik az ajtótok árára)
- falc nélküli ajtólap - 3D ajtópántok, arany színűek (felárként számítódik az ajtótok árára)
- mágneses zár rozsdamentes acél előlappal
- fehér és fekete színű mágneses zár, falc nélküli ajtótokhoz
- kampózár oldalsó fogantyúval (tolóajtó)
- ovális kagylókilincs tolóajtóhoz
- pántsapka standard ajtópánthoz
- kilincs rozettával

(Isd 239 old.)
(Isd 228 old.)

PORTA KONCEPT, C csoport

03



PORTA KONCEPT C.6, Fehér, ELEGANT ezüst kilincs

AJÁNLATUNK

A „keret és panel” hagyományos szerkezeti kialakítás több éves fenntarthatóságot biztosít.

TOP
KOLLEKCIÓK



PORTA KONCEPT C.6, Fehér, ELEGANT ezüst kilincs



modell C.0



modell C.1



modell C.2



modell C.3



modell C.4



modell C.5



modell C.6



SZÍNEK

Portadekor Fólia ★★★★★☆

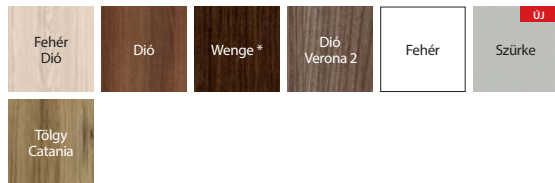

* raktárkészlet erejéig

Portasynchro 3D Fólia ★★★★★☆

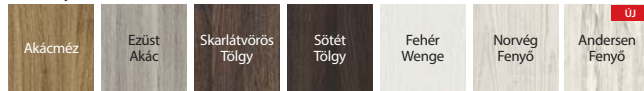

Premium Fólia ★★★★★☆



Portadur Fólia ★★★★★☆

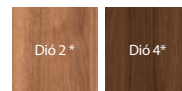

* raktárkészlet erejéig

Portaperfect 3D Fólia ★★★★★☆

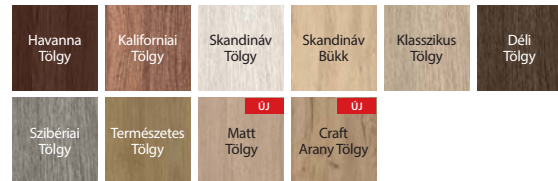

Portalamino ★★★★★☆

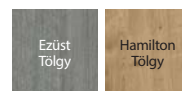

matt üveg



tele panel

AJÁNLATUNK

SPECIÁLIS
TÖBBRÉTEGŰ
KONSTRUKCIÓ.



az állítható 3D pántok beállítása

ÚJDONSÁG

Nézze meg
az állítható
pántok
beállítását



TECHNIKAI PARAMÉTEREK

AJTÓLAP SZERKEZETE

Az ajtólap kerete enyvezett, többrétegű puhafából készült. A típustól függően, a lap készülhet vízszintes elemekből edzett matt üveggel. A 6 mm-es matt üveg panelek rögzítő szalagokkal vannak szerelve.

GYÁRI TARTOZÉKOK – AJTÓLAP ÁRÁBAN

- Zár: sima kulcsos, wc-záras vagy biztonsági záras
- Falcos ajtó: három darab standard vagy PRIME ajtópánt (opcionális, feláron); falc nélküli: két darab 3D ajtópánt
- Edzett matt üveg
- Maximum 60 mm-rel való rövidítésre előkészítve
- Kerek kagylókilincs (tolóajtóhoz).

AJTÓTOK

Ajánlott falcos tokok:

- PORTA SYSTEM 204 old.

Ajánlott falc nélküli tokok:

- PORTA SYSTEM ELEGANCE 206 old.
- PORTA SYSTEM ELEGANCE 90 fok - Prémium felülettel 206 old.
- LEVEL 210 old.

MEGJEGYZÉSEK

- Műszaki Engedély AT016-02 / 383-2019, CTPC Bukarest.
- Kétszárnyú ajtóknál az ajtólap méretek tetszőlegesen párosíthatók. A kétszárnyú falc nélküli ajtólapokat aktív és passzív szárnyként kell rendelni.
- A kétszárnyú ajtólapokat nem lehet mágneszárral felszerelni.
- A „100”-as szélességhez szükséges egy harmadik ajtópánt.
- A pántok a tokhoz vannak csomagolva.
- Rendelhető szabványméretek: PN, CSN.

TOVÁBBI KÖLTSÉGEK (OPCIONÁLIS FELÁR)

- „100”-as méret
- szellőző lyuksor vagy alsó kivágás
- falc nélküli ajtólap - harmadik 3D ajtópánt - ezüst, fehér, fekete színű (felárként számítódik az ajtótok árára)
- falc nélküli ajtólap - harmadik 3D ajtópánt, arany színű (felárként számítódik az ajtótok árára)
- falc nélküli ajtólap - 3D ajtópántok, arany színűek (felárként számítódik az ajtótok árára)
- mágneses zár rozsdamentes acél előlappal
- fehér és fekete színű mágneses zár, falc nélküli ajtótokhoz
- kampózár oldalsó fogantyúval (tolóajtó)
- ovális kagylókilincs tolóajtóhoz
- pántsapka standard ajtópántokhoz
- kilincs rozettával

(lsd 239 old.)

(lsd 228 old.)

PORTA KONCEPT, H és K csoport

03



AJÁNLATUNK

A „keret és panel” hagyományos szerkezeti kialakítás több éves fenntarthatóságot biztosít.

TOP
KOLLEKCIÓK

PORTA KONCEPT K.3, Tölgy Hamilton, ELEGANT ezüst kilincs



PORTA KONCEPT H.4, Tölgy Hamilton, ELEGANT ezüst kilincs



modell H.0



modell H.1



modell H.2



modell H.4



modell K.0



modell K.1



modell K.2



modell K.3

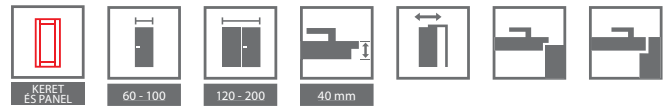

SZÍNEK

Portadekor Fólia ★★★★★☆

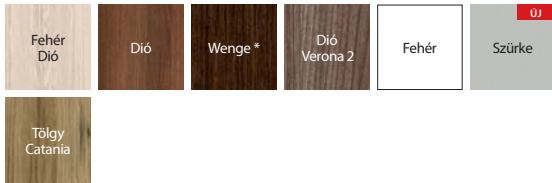

* raktárkészlet erejéig

Portasynchro 3D Fólia ★★★★★☆



Premium Fólia ★★★★★☆



Portadur Fólia ★★★★★☆

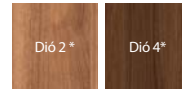

* raktárkészlet erejéig

Portaperfect 3D Fólia ★★★★★☆



Portalamino ★★★★★☆



H.4 modell - matt üveg



H.0 modell - tele panel



K.3 modell - matt üveg

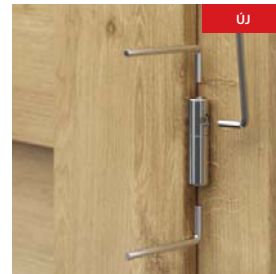

az állítható 3D pántok beállítása

AJÁNLATUNK

SPECIÁLIS
TÖBBRÉTEGŰ
KONSTRUKCIÓ.



Nézze meg az állítható
pántok beállítását

TECHNIKAI PARAMÉTEREK

AJTÓLAP SZERKEZETE

Az ajtólap kerete enyvezett, többrétegű puhafából készült. A típustól függően, a lap készülhet vízszintes elemekből edzett matt üveggel. A 6 mm-es matt üveg panelek rögzítő szalagokkal vannak szerelve.

GYÁRI TARTOZÉKOK – AJTÓLAP ÁRÁBAN

- Zár: sima kulcsos, wc-zárás vagy biztonsági zárás
- Falcos ajtó: három darab standard vagy PRIME ajtópánt (opcionális, feláron); falc nélküli: két darab 3D ajtópánt
- Edzett matt üveg
- Maximum 60 mm-rel való rövidítésre előkészítve
- Kerek kagylókilincs (tolóajtóhoz).

AJTÓTOK

Ajánlott falcos tokok:

- PORTA SYSTEM 204 old.

Ajánlott falc nélküli tokok:

- PORTA SYSTEM ELEGANCE 206 old.
- PORTA SYSTEM ELEGANCE 90 fok - Premium felülettel 206 old.
- LEVEL 210 old.

MEGJEGYZÉSEK

- Műszaki Engedély AT016-02 / 383-2019, CTPC Bukarest.
- Kétszárnyú ajtóknál az ajtólap méretek tetszőlegesen párosíthatók. A kétszárnyú falc nélküli ajtólapokat aktív és passzív szárnyként kell rendelni.
- A kétszárnyú ajtólapokat nem lehet mágneszárral felszerelni.
- A „100”-as szélességhez szükséges egy harmadik ajtópánt.
- A pántok a tokhoz vannak csomagolva.
- Rendelhető szabványméretek: PN, CSN.

TOVÁBBI KÖLTSÉGEK (OPCIONÁLIS FELÁR)

- „100”-as méret
- szellőző lyuksor vagy alsó kivágás
- falc nélküli ajtólap - harmadik 3D ajtópánt - ezüst, fehér, fekete színű (felárként számítódik az ajtótok árára)
- falc nélküli ajtólap - harmadik 3D ajtópánt, arany színű (felárként számítódik az ajtótok árára)
- falc nélküli ajtólap - 3D ajtópántok, arany színűek (felárként számítódik az ajtótok árára)
- mágneses zár rozsdamentes acél előlappal
- kampózár oldalsó fogantyúval (tolóajtó)
- ovális kagylókilincs tolóajtóhoz
- pántsapka standard ajtópánthoz
- kilincs rozettával

(Isd 239 old.)
(Isd 228 old.)

PORTA BALANCE

03



PORTA BALANCE D.0, D.3, Fehér Wenge, ELEGANT ezüst kilincs



PORTA BALANCE D.0, Fehér Wenge, ELEGANT ezüst kilincs



modell A.0



modell B.0



modell B.1



modell D.0



modell D.1



modell D.2



modell D.3

Nézz meg a kollekcio többi modelljét is weboldalunkon: www.portadoors.hu 



SZÍNEK

Portadekor Fólia ★★★★★☆



Portasynchro 3D Fólia ★★★★★☆



Portaperfect 3D Fólia ★★★★★☆

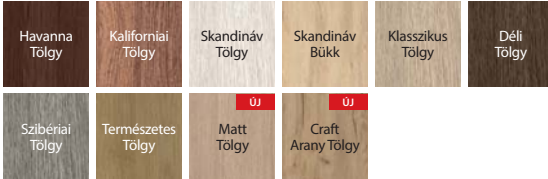

Portalamino ★★★★★☆



matt üveg



tele panel



keret és panel szerkezet
MDF

TECHNIKAI PARAMÉTEREK

AJTÓLAP SZERKEZETE

Az ajtólap kerete enyvezett, többrétegű puhafából készült. A típustól függően, a lap készülhet vízszintes elemekből edzett matt üveggel. A 4 mm-es matt üveg panelek rögzítő szalagokkal vannak szerelve.

GYÁRI TARTOZÉKOK – AJTÓLAP ÁRÁBAN

- Zár: sima kulcsos, wc-zárás vagy biztonsági zárás,
- Falcos ajtó: három darab standard vagy PRIME ajtópánt (opcionális, feláron); falc nélküli: két darab 3D ajtópánt
- Edzett matt üveg
- Rövidítésre való előkészítés, max 30 mm-ig
- Kerek kagylókilincs (tolóajtóhoz)

AJTÓTOK

Ajánlott falcos tokok:

- PORTA SYSTEM 204 old.
- MINIMAX 202 old.
- FÉM 216-221 old.

Ajánlott falc nélküli tokok:

- PORTA SYSTEM ELEGANCE 206 old.
- LEVEL 210 old.

MEGJEGYZÉSEK

- Műszaki Engedély AT016-02 / 383-2019, CTPC Bukarest.
- Kétszárnyú ajtóknál az ajtólap méretek tetszőlegesen párosíthatók. A kétszárnyú ajtó nélküli ajtólapokat aktív és passzív szárnyként kell rendelni.
- A kétszárnyú ajtólapokat nem lehet mágneszárral felszerelni.
- A „100”-as szélességhez szükséges egy harmadik ajtópánt.
- PRIME pánt vagy 3D pánt - az ajtótokhoz csomagolva.
- Rendelhető szabványméretek: PN, CSN.

TOVÁBBI KÖLTSÉGEK (OPCIONÁLIS FELÁR)

- „100”-as méret
- szellőző lyuksor vagy alsó kivágás
- PRIME pánt (csak az ajánlott tokokhoz)
- PRIME új zár fényes felülettel (ezüst vagy arany)
- arany 3D pánt (felárként az ajtótok árához adva)
- harmadik 3D pánt - ezüst, fehér, fekete, arany (felárként az ajtótok árához adva)
- mágneses zár rozsdamentes acél előlappal
- fekete zár és fekete pántok
- fehér és fekete színű mágneses zár, falc nélküli ajtótokhoz
- kampózár oldalsó fogantyúval (tolóajtó)
- ovális kagylókilincs tolóajtóhoz
- pántsapka standard ajtópánthoz
- kilincs rozettával

(Isd 239 old.)
(Isd 228 old.)

PORTA HARMONY

03



PORTA HARMONY B.0, Szibériai Tölgy, ACCENT ezüst kilincs



PORTA HARMONY B.0, Szibériai Tölgy, ACCENT ezüst kilincs



modell A.0



modell A.1



modell B.0



modell B.1



modell B.2



modell C.0



modell C.1



SZÍNEK

Portadekor Fólia ★★★★★☆



Portasynchro 3D Fólia ★★★★★☆

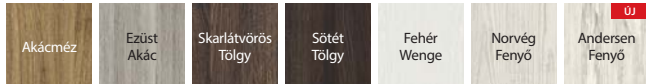

Portaperfect 3D Fólia ★★★★★☆

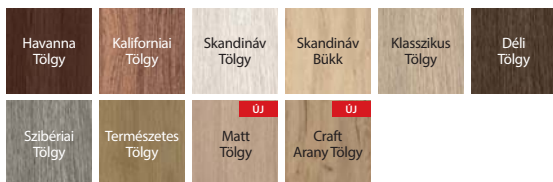

Portalamino ★★★★★☆



matt üveg



tele panel



keret és panel szerkezet

TECHNIKAI PARAMÉTEREK

AJTÓLAP SZERKEZETE

Az ajtólap kerete enyvezett, többrétegű puhafából készült. A típustól függően, a lap készülhet vízszintes elemekből edzett matt üveggel. A 4 mm-es matt üveg panelek rögzítő szalagokkal vannak szerelve.

GYÁRI TARTOZÉKOK – AJTÓLAP ÁRÁBAN

- Zár: sima kulcsos, wc-zárás vagy biztonsági zárás,
- Falcos ajtó: három darab standard vagy PRIME ajtópánt (opcionális, feláron); falc nélküli: két darab 3D ajtópánt
- Edzett matt üveg
- Kerek kagylókilincs (tolóajtóhoz)
- Rövidítésre való előkészítés (maximum 30 mm)

AJTÓTOK

Ajánlott falcos tokok:

- PORTA SYSTEM 204 old.
- MINIMAX 202 old.
- FÉM 216-221 old.

Ajánlott falc nélküli tokok:

- PORTA SYSTEM ELEGANCE 206 old.
- LEVEL 210 old.

MEGJEGYZÉSEK

- Műszaki Engedély AT016-02 / 383-2019, CTPC Bukarest.
- Kétszárnyú ajtóknál az ajtólap méretek tetszőlegesen párosíthatók. A kétszárnyú falc nélküli ajtólapokat aktív és passzív szárnyként kell rendelni.
- A kétszárnyú ajtólapokat nem lehet mágneszárral felszerelni.
- A „100”-as szélességhez szükséges egy harmadik ajtópánt.
- PRIME pánt vagy 3D pánt - az ajtótokhoz csomagolva.
- Rendelhető szabvány méretek: PN, CSN.

TOVÁBBI KÖLTSÉGEK (OPCIONÁLIS FELÁR)

- „100”-as méret
- szellőző lyuksor vagy alsó kivágás
- PRIME pánt (csak az ajánlott tokokhoz)
- PRIME új zár fényes felülettel (ezüst vagy arany)
- arany 3D pánt (felárként az ajtótok árához adva)
- harmadik 3D pánt - ezüst, fehér, fekete, arany (felárként az ajtótok árához adva)
- mágneses zár rozsdamentes acél előlappal
- fekete zár és fekete pántok
- fehér és fekete színű mágneses zár, falc nélküli ajtótokhoz
- kampózár oldalsó fogantyúval (tolóajtó)
- ovális kagylókilincs tolóajtóhoz
- pántsapka standard ajtópánthoz
- kilincs rozettával

(Lsd 239 old.)
(Lsd 228 old.)

PORTA INSPIRE, A és B csoport

03



FIGYELEM

A hagyományos keret-panel szerkezet garantálja a hosszú távú tartósságot.



PORTA INSPIRE A.0, Skandináv Tölgy, retro koronával, ELEGANT fekete kilincs



PORTA INSPIRE A.0, Skandináv Tölgy, SIMPLE ezüst kilincs



modell A.0



modell A.1



modell A.1
tükörrel



modell B.0



modell B.1



modell B.2



modell B.3

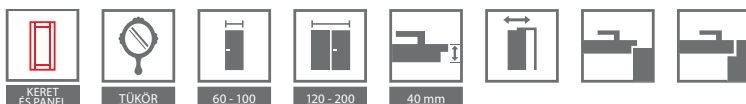

SZÍNEK

Portadekor Fólia ★★★★★☆



Portalamino ★★★★★☆

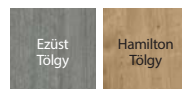

Portasynchro 3D Fólia ★★★★★☆

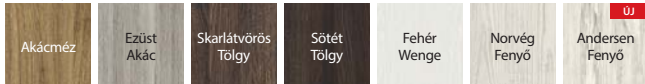

Portaperfect 3D Fólia ★★★★★☆

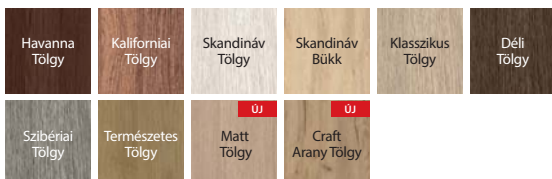

matt üveg „keret” mintával



elegáns kerettel



az állítható 3D pántok beállítása

Nézze meg az állítható pántok beállítását



AJÁNLATUNK!

SPECIÁLIS TÖBBRETEGŰ KONSTRUKCIÓ



TECHNIKAI PARAMÉTEREK

AJTÓLAP SZERKEZETE

Az ajtólap kerete enyvezett, többretegű puhafából készült. A típustól függően, a lap készülhet vízszintes elemekből edzett matt üveggel. A 6 mm-es matt üveg panelek rögzítő szalagokkal vannak szerelve.

Az A.1 modell tükörrel is rendelhető, egy vagy két oldalra. Egy oldalra rendelt tükör esetén a másik oldalon egy tele panel van.

GYÁRI TARTOZÉKOK – AJTÓLAP ÁRÁBAN

- Zár: sima kulcsos, wc-zárás vagy biztonsági zárás
- Falcos ajtó: három darab standard vagy PRIME ajtópánt (opcionális, feláron); falc nélküli: két darab 3D ajtópánt
- Edzett matt üveg vagy matt üveg
- Maximum 60 mm-rel való rövidítésre előkészítés
- Kagylókilincs (csak tolóajtókhoz).

AJTÓTOK

Ajánlott falcos tokok:

- PORTA SYSTEM 204 old.

Ajánlott falc nélküli tokok:

- PORTA SYSTEM ELEGANCE 206 old.
- LEVEL 210 old.

MEGJEGYZÉSEK

- Műszaki Engedély AT016-02 / 383-2019, CTPC Bukarest.
- A kétszárnyú falc nélküli ajtólapokat aktív és passzív szárnyként kell rendelni.
- **Az egy oldali tükrös modell választás esetén, a másik oldalon tele panel lesz.**
- A kétszárnyú ajtólapokat nem lehet mágneszárral felszerelni.
- A „100”-as szélességhez szükséges egy harmadik ajtópánt.
- A pántok a tokhoz vannak csomagolva.
- Rendelhető szabványméretetek: PN, CSN.

TOVÁBBI KÖLTSÉGEK (OPCIONÁLIS FELÁR)

- „100”-as méret
- szellőző rács, lyuksor vagy alsó kivágás
- falc nélküli ajtólap - harmadik 3D ajtópánt - ezüst, fehér, fekete színű (felárként számítódik az ajtótok árára)
- falc nélküli ajtólap - harmadik 3D ajtópánt, arany színű (felárként számítódik az ajtótok árára)
- falc nélküli ajtólap - 3D ajtópántok, arany színűek (felárként számítódik az ajtótok árára)
- mágneses zár rozsdamentes acél előlappal
- fehér és fekete színű mágneses zár, falc nélküli ajtótokhoz
- kampózár oldalsó fogantyúval (tolóajtó)
- ovális kagylókilincs tolóajtóhoz
- tükör egy oldalra
- tükör mindkét oldalra
- pántsapka standard ajtópánthoz
- kilincs rozettával

(Isd 239 old.)
(Isd 228 old.)

PORTA INSPIRE, C csoport

03



TOP
KOLLEKCIÓK

PORTA INSPIRE C.4, Klasszikus Tölgy, ELEGANT ezüst kilincs



PORTA INSPIRE C.4, Klasszikus Tölgy, SIMPLE ezüst kilincs



modell C.0



modell C.1



modell C.2



modell C.3



modell C.4



SZÍNEK

Portadekor Fólia ★★★★★☆



Portasynchro 3D Fólia ★★★★★☆

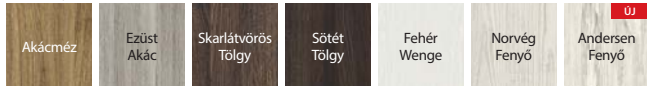

Premium Fólia ★★★★★☆



Portaperfect 3D Fólia ★★★★★☆

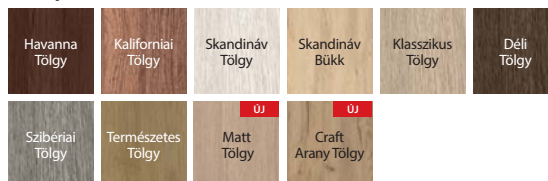

Portalamino ★★★★★☆

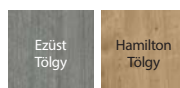

matt üveg panel



elegáns pannellel



az állítható 3D pántok beállítása

Nézze meg az állítható pántok beállítását



AJÁNLATUNK!

SPECIÁLIS TÖBBRÉTEGŰ KONSTRUKCIÓ.



TECHNIKAI PARAMÉTEREK

AJTÓLAP SZERKEZETE

Az ajtólap kerete enyvezett, többrétegű puhafából készült. A típustól függően, a lap készülhet vízszintes elemekből edzett matt üveggel. A 6 mm-es matt üveg panelek rögzítő szalagokkal vannak szerelve.

GYÁRI TARTOZÉKOK – AJTÓLAP ÁRÁBAN

- Zár: sima kulcsos, wc-záras vagy biztonsági záras
- Falcos ajtó: három darab standard vagy PRIME ajtópánt (opcionális, feláron); falc nélküli: két darab 3D ajtópánt
- Edzett matt üveg
- Maximum 60 mm-rel való rövidítésre előkészítés
- Kagylókilincs (csak tolóajtókhoz).

AJTÓTOK

Ajánlott falcos tokok:

- PORTA SYSTEM 204 old.

Ajánlott falc nélküli tokok:

- PORTA SYSTEM ELEGANCE 206 old.
- PORTA SYSTEM ELEGANCE 90 fok - Prémium felülettel 206 old.
- LEVEL 210 old.

MEGJEGYZÉSEK

- Műszaki Engedély AT016-02 / 383-2019, CTPC Bukarest.
- A kétszárnyú falc nélküli ajtólapokat aktív és passzív szárnyként kell rendelni.
- A kétszárnyú ajtólapokat nem lehet mágneszárral felszerelni.
- A „100”-as szélességhez szükséges egy harmadik ajtópánt.
- A pántok a tokhoz vannak csomagolva.
- Rendelhető szabvány méretek: PN, CSN.

TOVÁBBI KÖLTSÉGEK (OPCIONÁLIS FELÁR)

- „100”-as méret
- szellőző rács, lyuksor vagy alsó kivágás
- falc nélküli ajtólap - harmadik 3D ajtópánt - ezüst, fehér, fekete színű (felárként számítódik az ajtótok árára)
- falc nélküli ajtólap - harmadik 3D ajtópánt, arany színű (felárként számítódik az ajtótok árára)
- falc nélküli ajtólap - 3D ajtópántok, arany színűek (felárként számítódik az ajtótok árára)
- mágneses zár rozsdamentes acél előlappal
- fehér és fekete színű mágneses zár, falc nélküli ajtótokhoz
- kampózár oldalsó fogantyúval (tolóajtó)
- ovális kagylókilincs tolóajtóhoz
- pántsapka standard ajtópánthoz
- kilincs rozettával

(Isd 239 old.)
(Isd 228 old.)

PORTA GLASS

03



PORTA GLASS, átlátszó üveg festett profilokkal



PORTA GLASS, matt üveg



grafit üveg



matt üveg



átlátszó üveg



matt üveg
festett
profilokkal



átlátszó
üveg festett
profilokkal



fekete zár



ezüst zár



fekete pánt



ezüst pánt

$$\text{PORTA GLASS (komplett szett)} = \text{üvegtábla ára} + \text{ajtók ára} + \text{egyéb tartozékok ára}$$

TECHNIKAI PARAMÉTEREK

AJTÓLAP SZERKEZETE

Üvegtábla, 8 mm vastag, előkészített furatokkal a zár és a zsanérok felszereléséhez.

GYÁRI TARTOZÉKOK - AJTÓLAP ÁRÁBAN

- Egy egyszerű zár (csak egy kilincs) vagy egy lakkhengerhez kialakított zár ezüst vagy fekete színben.
- Két DORMA pánt ezüst vagy fekete színben.

AJTÓTOK

- PORTA SYSTEM 204 old.

MEGJEGYZÉSEK

- A zár és a pántok külön vannak csomagolva.
- Festett profilok szélessége - 25 mm.

TOVÁBBI KÖLTSÉGEK (OPCIONÁLIS FELÁR)

- „90°-es méret
- szellőző alsó kivágás

PORTA DEKOR

04



PORTA DEKOR P, Skandináv Bükk, ELEGANT fehér kilincs

Bizonyos, furatos faforgácsbetéttel ellátott, modellek a III. mechanikai osztályba tartoznak.

A rendelkezésre álló „Beruházási csomag” három részes pántot és egy magas minőségű zárat foglal magába (opcionális, feláron).
A teljes szett egy ajtólapból és egy ehhez tartozó ajtótokból tevődik össze.

TOP
KOLLEKCIÓK



PORTA DEKOR P, Skandináv Bükk, ACCENT ezüst kilincs

ÚJDONSÁG



modell P



modell M



modell D



modell C



modell L

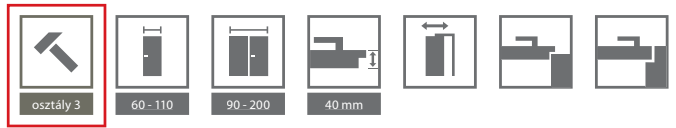

SZÍNEK

Portadekor Fólia ★★★★★☆

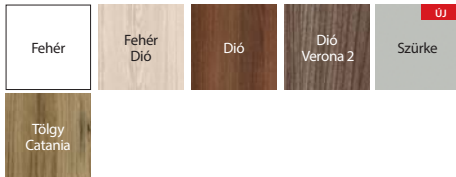

Portaperfect 3D Fólia ★★★★★☆

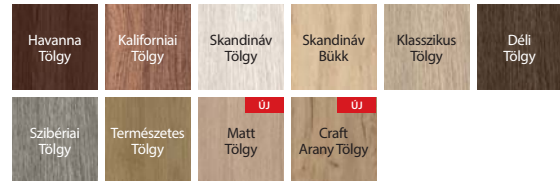

Portasynchro 3D Fólia ★★★★★☆

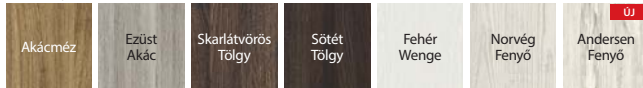

Portalamino ★★★★★☆

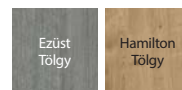

keret üveggel



„csincilla” üveg

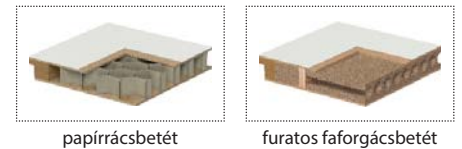

papírrácsbetét

furatos faforgácsbetét

TECHNIKAI PARAMÉTEREK

AJTÓLAP SZERKEZETE

Az ajtólapbetét stabilizáló papírrácsbetét vagy furatolt faforgácslemez.
Az ajtólap HDF lemezzel van borítva.

GYÁRI TARTOZÉKOK – AJTÓLAP ÁRÁBAN

- Falcos ajtó: két vagy három darab, standard vagy PRIME ajtópánt; falc nélküli: két darab 3D ajtópánt
- Zár: sima kulcsos, wc-záras vagy biztonsági záras
- Üveg minta: „csincilla” vagy matt üveg felárért
- Kagylókilincs (tolóajtóhoz).

AJTÓTOK

Ajánlott falcos tokok:

- PORTA SYSTEM 204 old.
- MINIMAX 202 old.
- FÉM 216-221 old.

Ajánlott falc nélküli tokok:

- PORTA SYSTEM ELEGANCE 206 old.
- LEVEL 210 old.

MEGJEGYZÉSEK

- Nemzeti Műszaki Értékelés 115 / 2022.04.29. / Nemzeti Műszaki Értékelés 116 / 2022.04.29.
- A furatolt faforgács betétnél a rövidítésre való előkészítés standard.
- A furatos – és a tele faforgácsbetétes lapoknál a rövidítésre való előkészítés standard „110”-es méretnél csak furatolt faforgács betéttel rendelhető.
- Kétszárnyú ajtóknál az ajtólap méretek tetszőlegesen párosíthatók. A „30”, „40”, „50” méretű passzív ajtólap (pótajtólap) csak tele változatban rendelhető. A kétszárnyú falc nélküli ajtólapokat aktív és passzív szárnyként kell rendelni.
- A kétszárnyú ajtólapokat nem lehet mágnesszárral felszerelni.
- A „80” és „90” méretek beruházási szabványban (átjáró méret 800, 900 mm) standardként rendelhető – felár nélkül.
- Ha ajtócsukóra való megerősítést kér, a harmadik pánt ajánlott.
- A C modell fehér PVC kerettel rendelkezik, és csak Fehér Portadekor színben készül; 60-90-es méret, csincilla és matt üveg

- A C modell nem rendelhető standardon mint passzív ajtólap automata küszöbvel.
- A „100” és „110” szélességekhez szükséges egy harmadik ajtópánt.
- PRIME pánt vagy 3D pánt - az ajtótokhoz csomagolva.
- A Beruházási csomag csak forgácsbetéttel rendelhető.
- A Beruházási csomaghoz rendelhető falcos tokok: PORTA SYSTEM, Fém PORTA SYSTEM, Fém Állítható, Fém KIS PLUSZ és NAGY saroktok.
- Rendelhető szabványméretek: PN, CSN, DIN, HUN.

TOVÁBBI KÖLTSÉGEK (OPCIONÁLIS FELÁR)

- „100”-as, „110”-es méret
- furatos faforgácsbetét
- szellőző rács, lyuksor vagy alsó kivágás
- PRIME pánt (csak az ajánlott tokokhoz)
- PRIME új zár fényes felülettel (ezüst vagy arany)
- arany 3D pánt (felárként az ajtótok árához adva)
- harmadik 3D pánt - ezüst, fehér, fekete, arany (felárként az ajtótok árához adva)
- mágneses zár rozsdamentes acél előlappal
- fekete zár és fekete pántok
- fehér és fekete színű mágneses zár, falc nélküli ajtótokhoz
- maximum 60 mm-rel való rövidítésre előkészítés
- ajtócsukóra való megerősítés (harmadik pánt ajánlott)
- rozsdamentes acél körablak
- kampózár oldalsó fogantyúval (tolóajtó)
- fekete körablak
- ovális kagylókilincs tolóajtóhoz
- pántsapka standard ajtópanthoz (lisd 239 old.)
- matt üveg – modell M
- matt üveg – modell D
- matt üveg – modell L
- gumitömítés
- fordított üveg, felár nélkül
- Beruházási csomag (felár dobozonként)
- Beruházási csomag (felár)
- kilincs rozettával (lisd 228 old.)

PORTA GRANDDECO

04



PORTA GRANDDECO 3.1, Norvég Fenyő



PORTA GRANDDECO 3.1, Norvég Fenyő



modell 1.1



modell 1.2



modell 2.1



modell 2.3



modell 3.1



modell 3.2



modell 5.2



modell 6.2

Nézze meg a kollekcio többi modelljét is weboldalunkon: www.portadoors.hu 

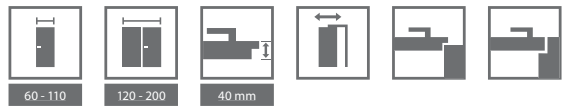

SZÍNEK

Portadekor Fólia ★★★★★



Portasynchro 3D Fólia ★★★★★



matt üveg
PORTA GRANDDECO 3.2



dekoratív keret
PORTA GRANDDECO 3.1



papírrácsbetét



furatos faforgácsbetét



tele faforgácsbetét

TECHNIKAI PARAMÉTEREK

AJTÓLAP SZERKEZETE

Az ajtólap betétje papírrácsbetét vagy kerettel erősített furatolt faforgács betét - 1.1, 2.1, 3.1, 5.1, 6.1 modelleknél (lehetőség felárért). A lap HDF lemezzel borított.

GYÁRI TARTOZÉKOK – AJTÓLAP ÁRÁBAN

- Falcos ajtó: két vagy három darab, standard vagy PRIME ajtópánt; falc nélküli: két darab 3D ajtópánt
- Zár: sima kulcsos, wc-záras vagy biztonsági záras
- PORTA Granddeco: edzett matt üveg vagy csincsilla üveg
- Kerek kagylókilincs (tolóajtóhoz).

AJTÓTOK

Ajánlott falcos tokok:

- PORTA SYSTEM 204 old.
- MINIMAX 202 old.
- FÉM 216-221 old.

Ajánlott falc nélküli tokok:

- PORTA SYSTEM ELEGANCE 206 old.
- LEVEL 210 old.

MEGJEGYZÉSEK

- Nemzeti Műszaki Értékelés 115 / 2022.04.29. / Nemzeti Műszaki Értékelés 116 / 2022.04.29.
- Kétszárnyú ajtóknál az ajtólap méretek tetszőlegesen párosíthatók. A kétszárnyú falc nélküli ajtólapokat aktív és passzív szárnyként kell rendelni.
- A kétszárnyú ajtólapokat nem lehet mágneszárral felszerelni.
- Az ajtócsukóra való megerősítésnél a harmadik pánt ajánlott
- A rövidítésre való előkészítést faforgácsbetét esetén a standard ár tartalmazza.

- A „110” méret csak furatolt faforgácsbetéttel rendelhető. Az üvegezés mérete ugyanaz a „100” méretnél
- A „100”-as szélességhez szükséges egy harmadik ajtópánt.
- PRIME pánt vagy 3D pánt - az ajtótokhoz csomagolva.
- Rendelhető szabványméretek: PN, CSN, DIN

TOVÁBBI KÖLTSÉGEK (OPCIONÁLIS FELÁR)

- „100”-as és „110” méret
- Twist - furatos faforgácsbetét vagy tele faforgácsbetét
- Granddeco - tele faforgácsbetét (üveges ajtók)
- szellőző rács, lyuksor vagy alsó kivágás
- PRIME pánt (csak az ajánlott tokokhoz)
- PRIME zár fényes felülettel (ezüst vagy arany)
- arany 3D pánt (felárként az ajtótok árához adva)
- harmadik 3D pánt - ezüst, fehér, fekete, arany (felárként az ajtótok árához adva)
- harmadik 3D pánt - arany (felárként az ajtótok árához adva)
- mágneses zár rozsdamentes acél előlappal
- fehér és fekete színű mágneses zár, falc nélküli ajtótokhoz
- rövidítésre való előkészítés (maximum 60 mm)
- ajtócsukóra való megerősítés (harmadik pánt ajánlott)
- kampózárs oldalsó fogantyúval (tolóajtó)
- ovális kagylókilincs tolóajtóhoz
- pántsapka standard ajtópánthoz (lsd 239 old.)
- fordított üveg, felár nélkül
- automata küszöb
- kilincs rozettával (lsd 228 old.)

PORTA STYLE

04



PORTA STYLE 1, Tölgy Kalifornia, MODERN ezüst kilincs



PORTA STYLE 1, Tölgy Kalifornia, MODERN ezüst kilincs



modell 1



modell 2



modell 3

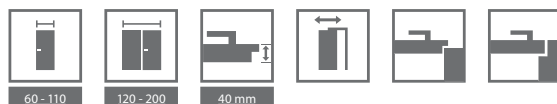

SZÍNEK

Portadekor Fólia ★★★★★☆

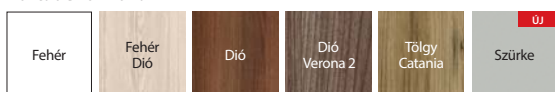

Portasynchro 3D Fólia ★★★★★☆

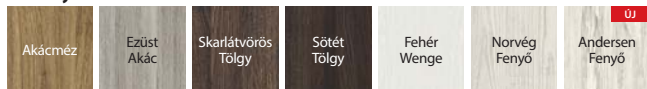

Portaperfect 3D Fólia ★★★★★☆

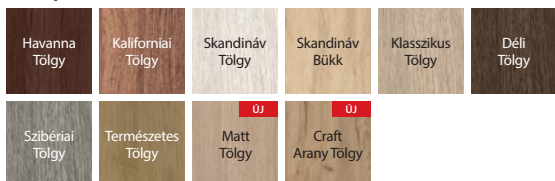

CPL HQ 0,2 ★★★★★☆

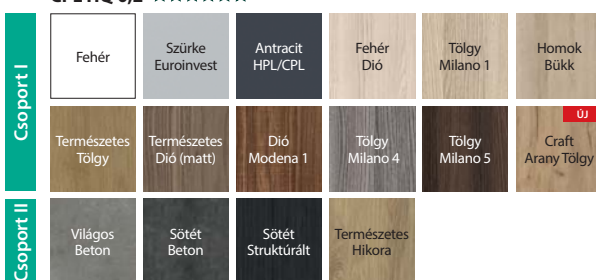

Portalamino ★★★★★☆

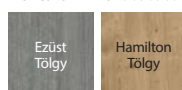

üvegbetéttel

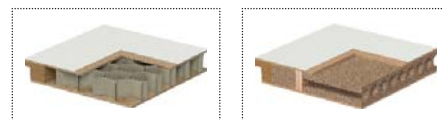

papírrácsbetét

furatos faforgácsbetét

AJÁNLATUNK!

Ha tele ajtót keres, amely illik ehhez a kollekciónhoz, nézze meg PORTA DEKOR 88.old. és PORTA CPL 106.old. kollekciónkat.

TECHNIKAI PARAMÉTEREK

AJTÓLAP SZERKEZETE

Az ajtólapbetét stabilizáló papírrácsbetét vagy kerettel megerősített furatolt faforgácsbetét (felárért).

GYÁRI TARTOZÉKOK – AJTÓLAP ÁRÁBAN

- Falcos ajtó: két vagy három darab, standard vagy PRIME ajtópánt; falc nélküli: két darab 3D ajtópánt
- Zár: sima kulcsos, WC záras vagy biztonsági záras
- Csincsilla üveg vagy edzett matt üveg
- Kerek kagylókilincs tolóajtóhoz

AJTÓTOK

Ajánlott falcos tokok:

- PORTA SYSTEM 204 old.
- MINIMAX 202 old.
- FÉM 216-221 old.

Ajánlott falc nélküli tokok:

- PORTA SYSTEM ELEGANCE 206 old.
- LEVEL 210 old.

MEGJEGYZÉSEK

- Nemzeti Műszaki Értékelés 115 / 2022.04.29. / Nemzeti Műszaki Értékelés 116 / 2022.04.29.
- A rövidítésre való előkészítést faforgácsbetét esetén a standard ár tartalmazza.
- „110” méretű ajtó csak furatolt faforgács betéttel rendelhető. Az üveg mérete megegyezik a „100” mérettel.

- Kétszárnyú ajtóknál az ajtólap méretek tetszőlegesen párosíthatók. A kétszárnyú falc nélküli ajtólapokat aktív és passzív szárnyként kell rendelni.
- A kétszárnyú ajtólapokat nem lehet mágneszárral felszerelni.
- Az ajtócsukóra való megerősítésnél a harmadik pánt ajánlott
- A „100”-as szélességhez szükséges egy harmadik ajtópánt.
- PRIME pánt vagy 3D pánt - az ajtótokhoz csomagolva.
- Rendelhető szabvány méretek: PN, CSN, DIN, HUN.

TOVÁBBI KÖLTSÉGEK (OPCIONÁLIS FELÁR)

- „100”-as és „110” méret
- furatolt faforgács betét
- CPL 0,2 mm laminát - Csoport II
- szellőző rács, lyuksor vagy alsó kivágás
- PRIME pánt (csak az ajánlott tokokhoz)
- PRIME zár fényes felülettel (ezüst vagy arany)
- arany 3D pánt (felárként az ajtótok árához adva)
- harmadik 3D pánt - ezüst, fehér, fekete, arany (felárként az ajtótok árához adva)
- mágneses zár rozsdamentes acél előlappal
- fekete zár és fekete pántok
- fehér és fekete színű mágneses zár, falc nélküli ajtótokhoz
- CPL felületű ajtó - PRIME szett
- rövidítésre való előkészítés (maximum 60 mm)
- ajtócsukóra való megerősítés (harmadik pánt ajánlott)
- kampózárs oldalsó fogantyúval (tolóajtó)
- ovális kagylókilincs tolóajtóhoz
- pántsapka standard ajtópanthoz
- kilincs rozettával

(Lsd 239 old.)
(Lsd 228 old.)

PORTA FIT, C és I csoport

04

TOP
 KOLLEKCIÓK

PORTA FIT I.1, Matt Tölgy, EUFORIA fekete kilincs



PORTA FIT I.1, Matt Tölgy, ACCENT ezüst kilincs



modell C.0



modell C.1



modell C.3

ÚJDONSÁG

modell I.0



modell I.1



modell I.9

 Nézze meg a kollektció többi modelljét is weboldalunkon: www.portadoors.hu

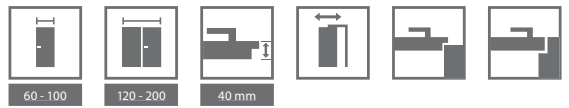

SZÍNEK

Portadekor Fólia ★★★★★☆

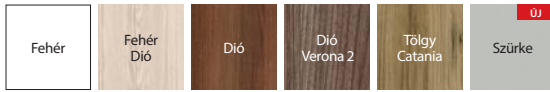

Portasynchro 3D Fólia ★★★★★☆

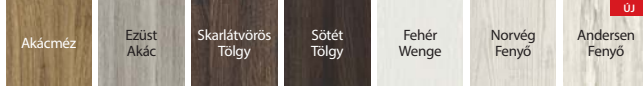

Portaperfect 3D Fólia ★★★★★☆



CPL HQ 0,2 ★★★★★☆

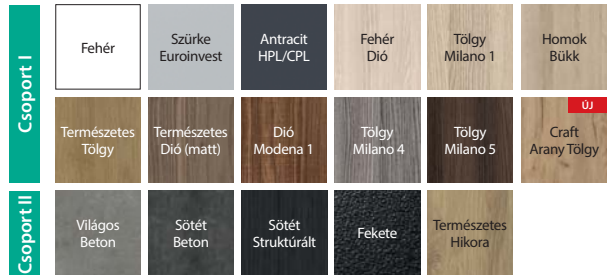

Portalamino ★★★★★☆

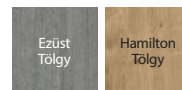

üveges
FIGYELEM: CPL felületnél az
üvegezőléc kerekített



panel betéttel
FIGYELEM: CPL felületnél az
üvegezőléc kerekített

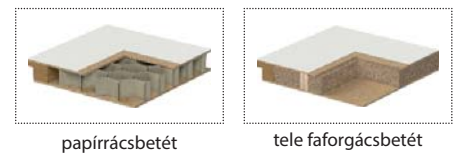

AJÁNLATUNK!

Ha tele ajtót keres, amely illik ehhez a kollekciónhoz, nézze meg PORTA DEKOR 88.old. és PORTA CPL 106.old. kollekciónkat.

TECHNIKAI PARAMÉTEREK

AJTÓLAP SZERKEZETE

A „C” és „I” mintánál az ajtólap betétje: papírrácsbetét és stabilizáló betét kombinációja vagy tele faforgácsbetét (felárért). A konstrukció kerettel van megerősítve és HDF lemezzel borítva. CPL felület esetén az ajtólap éle az ajtólap színével azonos ABS szalaggal van befedve.

GYÁRI TARTOZÉKOK – AJTÓLAP ÁRÁBAN

- Zár: sima kulcsos, WC záras vagy biztonsági záras
- Falcos ajtó: három darab standard vagy PRIME ajtópánt (opcionális, feláron); falc nélküli: két darab 3D ajtópánt
- Üveg minta: edzett matt üveg, csincsilla
- Kagylókilincs (tolóajtóhoz).

AJTÓTOK

Ajánlott falcos tokok:

- PORTA SYSTEM 204 old.
- MINIMAX 202 old.
- FÉM 216-221 old.

Ajánlott falc nélküli tokok:

- PORTA SYSTEM ELEGANCE 206 old.
- LEVEL 210 old.

MEGJEGYZÉSEK

- Nemzeti Műszaki Értékelés 115 / 2022.04.29. / Nemzeti Műszaki Értékelés 116 / 2022.04.29.
- Kétszárnyú ajtóknál az ajtólap méretek tetszőlegesen párosíthatók. A kétszárnyú falc nélküli ajtólapokat aktív és passzív szárnyként kell rendelni.
- A kétszárnyú ajtólapokat nem lehet mágneszárral felszerelni.
- A I.9 modell nem rendelhető standardon mint passzív ajtólap automata küszöbvel.

- A CPL 0.2 felületen az I.9 modell csak Fehér, Szürke Euroinvest, Tölgy Milano 4, Fehér Dió és Antracit színekben rendelhető.

- Ha ajtócsukóra való megerősítést kér, a harmadik pánt ajánlott.
- A „100”-as szélességhez szükséges egy harmadik ajtópánt.
- PRIME pánt vagy 3D pánt - az ajtótokhoz csomagolva.
- Rendelhető szabvány méretek: PN, CSN, DIN, HUN.

TOVÁBBI KÖLTSÉGEK (OPCIONÁLIS FELÁR)

- „100”-as méret
- furatos faforgácsbetét és/vagy tele faforgácslemez
- színek a CPL 0.2 mm felületnél – CSOPORT II
- szellőző rács, lyuksor vagy alsó kivágás
- PRIME pánt (csak az ajánlott tokokhoz)
- PRIME zár fényes felülettel (ezüst vagy arany)
- arany 3D pánt (felárként az ajtótok árához adva)
- harmadik 3D pánt - ezüst, fehér, fekete, arany (felárként az ajtótok árához adva)
- mágneses zár rozsdamentes acél előlappal
- fekete zár és fekete pántok
- fehér és fekete színű mágneses zár, falc nélküli ajtótokhoz
- fordított üveg, felár nélkül
- alsó kivágás, lyuksor vagy szellőzőrács
- automata küszöb
- CPL felületű ajtók - PRIME szett
- rövidítésre való előkészítés (maximum 60 mm)
- ajtócsukóra való megerősítés (harmadik pánt ajánlott)
- kampózár oldalsó fogantyúval (tolóajtó)
- ovális kagylókilincs tolóajtóhoz
- pántsapka standard ajtópánthoz
- kilincs rozettával

(Isd 239 old.)
(Isd 228 old.)

PORTA FIT, F-H csoport

04



TOP
KOLLEKCIÓK

PORTA FIT G.5, Norvég Fenyő, ACCENT ezüst kilincs



PORTA FIT G.5, Norvég Fenyő, ACCENT ezüst kilincs



modell F.2



modell F.6



modell G.0



modell G.2



modell G.3



modell G.5



modell H.0



modell H.1



modell H.3



modell H.4

Nézzé meg a kollekcio többi modelljét is weboldalunkon: www.portadoors.hu

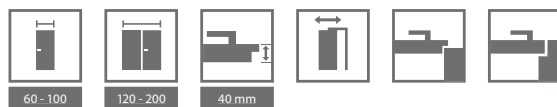

SZÍNEK

Portadekor Fólia ★★★★★☆



Portasynchro 3D Fólia ★★★★★☆

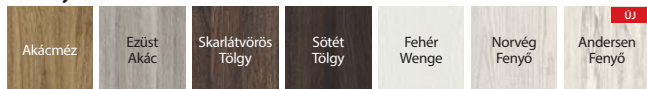

Portaperfect 3D Fólia ★★★★★☆

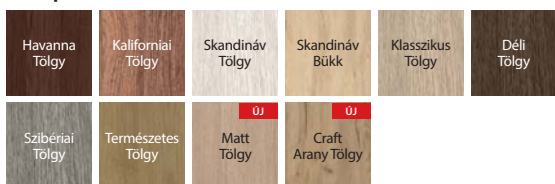

CPL HQ 0,2 ★★★★★☆

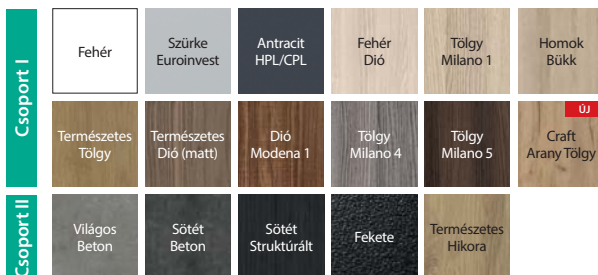

Portalamino ★★★★★☆

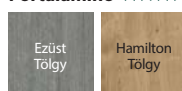

üveges
FIGYELEM: CPL felületnél az üvegezőléc kerekített



panel betéttel
FIGYELEM: CPL felületnél az üvegezőléc kerekített

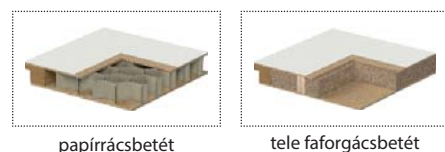

papírrácsbetét

tele faforgácsbetét

AJÁNLATUNK!

Ha tele ajtót keres, amely illik ehhez a kollekciónhoz, nézze meg PORTA DEKOR 88.old. és PORTA CPL 106.old. kollekciónkat.

TECHNIKAI PARAMÉTEREK

AJTÓLAP SZERKEZETE

Az ajtólap betéje papírrácsbetét és stabilizáló betét kombinációja vagy tele faforgácsbetét (felárért). A konstrukció kerettel van megerősítve és HDF lemezzel borítva.

GYÁRI TARTOZÉKOK – AJTÓLAP ÁRÁBAN

- Falcos ajtó: három darab standard vagy PRIME ajtópánt (opcionális, feláron); falc nélküli: két darab 3D ajtópánt
- Zár: sima kulcsos, wc-zárás vagy biztonsági zárás
- Matt üveg „chinchilla”
- Kagylókilincs (tolóajtóhoz).

AJTÓTOK

Ajánlott falcos tokok:

- PORTA SYSTEM 204 old.
- MINIMAX 202 old.
- FÉM 216-221 old.

Ajánlott falc nélküli tokok:

- PORTA SYSTEM ELEGANCE 206 old.
- LEVEL 210 old.

MEGJEGYZÉSEK

- Nemzeti Műszaki Értékelés 115 / 2022.04.29. / Nemzeti Műszaki Értékelés 116 / 2022.04.29.
- A szellőzőrács és 2 soros szellőző lyuksor nem rendelhető H modellnél.
- Kétszárnyú ajtóknál az ajtólap méretek tetszőlegesen párosíthatók. A kétszárnyú falc nélküli ajtólapokat aktív és passzív szárnyként kell rendelni.

- A kétszárnyú ajtólapokat nem lehet mágneszárral felszerelni.
- Ha ajtócsukóra való megerősítést kér, a harmadik pánt ajánlott.
- A „100”-as szélességhez szükséges egy harmadik ajtópánt.
- PRIME pánt vagy 3D pánt - az ajtótokhoz csomagolva.
- Rendelhető szabványméretek: PN, CSN, DIN, HUN.

TOVÁBBI KÖLTSÉGEK (OPCIONÁLIS FELÁR)

- „100”-as méret
- furatos faforgácsbetét és/vagy tele faforgácslemez
- színek a CPL 0,2 mm felületnél – CSOPORT II
- szellőző rács, lyuksor vagy alsó kivágás
- PRIME pánt (csak az ajánlott tokokhoz)
- PRIME új zár fényes felülettel (ezüst vagy arany)
- arany 3D pánt (felárként az ajtótok árához adva)
- harmadik 3D pánt - ezüst, fehér, fekete, arany (felárként az ajtótok árához adva)
- mágneses zár rozsdamentes acél előlappal
- fekete zár és fekete pántok
- fehér és fekete színű mágneses zár, falc nélküli ajtótokhoz
- fordított üveg, felár nélkül
- automata küszöb
- CPL felületű ajtó - PRIME szett
- rövidítésre való előkészítés (maximum 60 mm)
- ajtócsukóra való megerősítés (harmadik pánt ajánlott)
- kampózárs oldalsó fogantyúval (tolóajtó)
- ovális kagylókilincs tolóajtóhoz
- pántsapka standard ajtópánthoz
- kilincs rozettával

(Lsd 239 old.)
(Lsd 228 old.)

PORTA NOVA, 2-5 csoport

04



PORTA NOVA 2.1, Ezüst Tölgy, SIMPLE ezüst kilincs

TOP
KOLLEKCIÓK



PORTA NOVA 5.5, Ezüst Tölgy, ACCENT ezüst kilincs



modell 2.1



modell 2.2



modell 2.2
tükörrel



modell 3.1



modell 3.2



modell 4.1



modell 4.2



modell 4.4



modell 5.1



modell 5.2



modell 5.4



modell 5.5

Nézzé meg a kollekcio többi modelljét is weboldalunkon: www.portadoors.hu

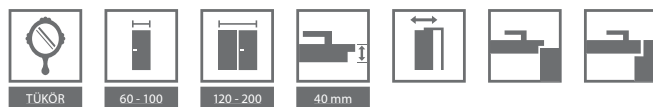

SZÍNEK

Portadekor Fólia ★★★★★☆

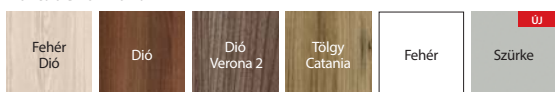

Portasynchro 3D Fólia ★★★★★☆

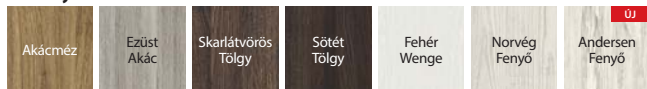

Portadur Fólia ★★★★★☆



* raktárkészlet erejéig

Portaperfect 3D Fólia ★★★★★☆

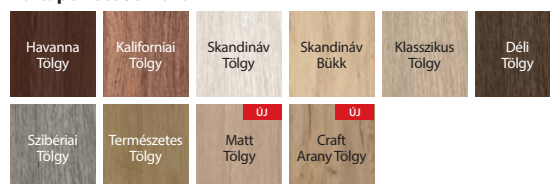

Portalamino ★★★★★☆

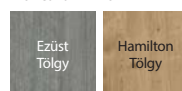

dekoratív keret panellel



rétegelt lemezzel megerősített tele faforgács

TECHNIKAI PARAMÉTEREK

AJTÓLAP SZERKEZETE

Az ajtólap betétje telefaforgácsbetét. Az ajtólap HDF lemezzel borított. A 2.2 modell rendelhető tükörrel egy vagy két oldalra. Egy oldali tükör esetén egy tele panel van a másik oldalán.

GYÁRI TARTOZÉKOK – AJTÓLAP ÁRÁBAN

- Zár: sima kulcsos, wc-záras vagy biztonsági záras
- Kettő darab vagy három darab pántfelső a „100”-as méretű ajtólapban és a Portadur felületű ajtóknál, PRIME pánttal is rendelhető (felárért)
- üveg: csincilla vagy edzett matt (felárért)
- Maximum 60 mm-rel való rövidítésre előkészítve (csak 2 és 3 csoportnál)
- Kerek kagylókilincs (tolóajtóhoz).

AJTÓTOK

Ajánlott falcos tokok:

- PORTA SYSTEM 204 old.
- MINIMAX 202 old.
- FÉM 216-221 old.

Ajánlott falc nélküli tokok:

- PORTA SYSTEM ELEGANCE 206 old.
- LEVEL 210 old.

MEGJEGYZÉSEK

- Nemzeti Műszaki Értékelés 115 / 2022.04.29. / Nemzeti Műszaki Értékelés 116 / 2022.04.29.
- Kétszárnyú ajtóknál az ajtólap méretek tetszőlegesen párosíthatók. A kétszárnyú falc nélküli ajtólapokat aktív és passzív szárnyként kell rendelni.
- A kétszárnyú ajtólapokat nem lehet magneszárral felszerelni.

- Ha ajtócsukóra való megerősítést kér, a harmadik pánt ajánlott.
- A „100”-as szélességhez szükséges egy harmadik ajtópánt.
- PRIME pánt vagy 3D pánt - az ajtótokhoz csomagolva.
- 2.2 modell nem rendelhető „100” méretben.
- Rendelhető szabványmeretek: PN, CSN, HUN.

TOVÁBBI KÖLTSÉGEK (OPCIONÁLIS FELÁR)

- „100”-as méret
- matt üveg, 2.2 modell
- matt üveg, 3.2 modell
- matt üveg, 4 és 5 csoport modelljei (1 üvegpanelhez)
- szellőző lyuksor 1 soros vagy alsó kivágás
- PRIME pánt (csak az ajánlott tokokhoz)
- PRIME zár fényes felülettel (ezüst vagy arany)
- arany 3D pánt (felárként az ajtótok árához adva)
- harmadik 3D pánt - ezüst, fehér, fekete, arany (felárként az ajtótok árához adva)
- ajtócsukóra való megerősítés (harmadik pánt ajánlott)
- mágneses zár rozsdamentes acél előlappal
- fekete zár és fekete pántok
- fehér és fekete színű mágneses zár, falc nélküli ajtótokhoz
- fordított üveg, felár nélkül
- automata küszöb
- kampózár oldalsó fogantyúval (tolóajtó)
- ovális kagylókilincs tolóajtóhoz
- pántsapka (szett/db) (Lsd 239 old.)
- tükör egy oldalra
- tükör két oldalra
- kilincs rozettával (Lsd 228 old.)

PORTA NOVA, 6 és 7 csoport

04



PORTA NOVA 7.1, Akácmez, koronával, ACCENT ezüst kilincs



PORTA NOVA 6.3 Akácmez, koronával, ACCENT ezüst kilincs



modell 6.1



modell 6.2



modell 6.3



modell 6.4



modell 6.5



modell 7.1



modell 7.2



modell 7.5

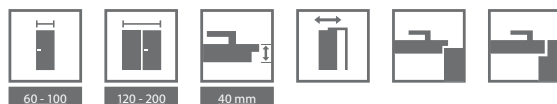

SZÍNEK

Portadekor Fólia ★★★★★☆



Portasynchro 3D Fólia ★★★★★☆

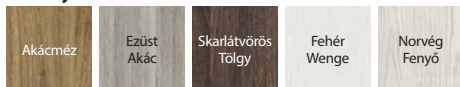

Portadur Fólia ★★★★★☆



* raktárkészlet erejéig

Portaperfect 3D Fólia ★★★★★☆



üvegbetét üvegezőkerettel



panellel



rétegtelt lemezzel megerősített tele faforgács

TECHNIKAI PARAMÉTEREK

AJTÓLAP SZERKEZETE

Az ajtólapbetét tele faforgács. Az ajtólap HDF lemezzel borított.

GYÁRI TARTOZÉKOK – AJTÓLAP ÁRÁBAN

- Zár: sima kulcsos, wc-záras vagy biztonsági záras
- Falcos ajtó: két vagy három darab standard vagy PRIME ajtópánt (opcionális, feláron); falc nélküli: két darab 3D ajtópánt
- Üveg minta: „csincsilla”, matt (felárért)
- Maximum 60 mm-rel való rövidítésre előkészítve
- Kerek kagylókilincs (tolóajtóhoz).

AJTÓTOK

Ajánlott falcos tokok:

- PORTA SYSTEM 204 old.
- MINIMAX 202 old.
- FÉM 216-221 old.

Ajánlott falc nélküli tokok:

- PORTA SYSTEM ELEGANCE 206 old.
- LEVEL 210 old.

MEGJEGYZÉSEK

- Nemzeti Műszaki Értékelés 115 / 2022.04.29. / Nemzeti Műszaki Értékelés 116 / 2022.04.29.
- Szellőző rács, 2 soros szellőző lyuksor, mely csak az 6.5, 7.5 modelleknél rendelhető.
- Kétszárnyú ajtóknál az ajtólap méretek tetszőlegesen párosíthatók. A kétszárnyú falc nélküli ajtólapokat aktív és passzív szárnyként kell rendelni.
- A kétszárnyú ajtólapokat nem lehet mágneszárral felszerelni.

- Ha ajtócsukóra való megerősítést kér, a harmadik pánt ajánlott.
- Felületek: A Portasynchro Sötét Tölgy és a Portaperfect Skandináv Tölgy nem rendelhető a 6. és a 7. csoportba tartozó modellek esetében.
- A különféle anyagok felhasználása miatt kissé eltérhet a szín az ajtólap és az üvegező lécszíne között.
- A „100”-as szélességhez szükséges egy harmadik ajtópánt.
- PRIME pánt vagy 3D pánt - az ajtótokhoz csomagolva.
- Rendelhető szabványméretek: PN, CSN, HUN.

TOVÁBBI KÖLTSÉGEK (OPCIONÁLIS FELÁR)

- „100”-as méret
- szellőző rács, lyuksor vagy alsó kivágás
- PRIME pánt (csak az ajánlott tokokhoz)
- PRIME új zár fényes felülettel (ezüst vagy arany)
- arany 3D pánt (felárként az ajtótok árához adva)
- harmadik 3D pánt - ezüst, fehér, fekete, arany (felárként az ajtótok árához adva)
- ajtócsukóra való megerősítés (harmadik pánt ajánlott)
- mágneses zár rozsdamentes acél előlappal
- fekete zár és fekete pántok
- fehér és fekete színű mágneses zár, falc nélküli ajtótokhoz
- fordított üveg, felár nélkül
- automata küszöb
- kampózár oldalsó fogantyúval (tolóajtó)
- ovális kagylókilincs tolóajtóhoz
- pántsapka standard ajtópánthoz
- kilincs rozettával

(Isd 239 old.)
(Isd 228 old.)

PORTA LEVEL

04



PORTA LEVEL C.2, Tölgy Catania. A hozzá készült tokkal, 100 mm-es felső panellel, AZALIA fekete kilincs

FIGYELEM

Köszönhetőnek az új vonzó felületeknek és az egyedi LEVEL ajtótokoknak, 20 cm-es vagy 100 cm-es panellel, a PORTA LEVEL kollekciónak rendkívüli beltéri lehetőségeket kínál.



PORTA Dekor modell P
Ísd 88 old.



modell C.1
Tok 20 cm-es felső panellel



modell C.2
dekoratív berakással
Tok 20 cm-es felső panellel



modell C.3
dekoratív berakással
Tok 20 cm-es felső panellel

FIGYELEM!

Fekete RUMBA kilincs rozettával. A PORTA LEVEL kollekciónak.



RUMBA kilincs

+



standard rozetta

vagy



biztonsági záras rozetta

vagy



WC zár

PORTA LEVEL C.2 dekoratív berakással, Tölgy Catania
Tok 20 cm-es felső panellel, AZALIA fekete kilincs

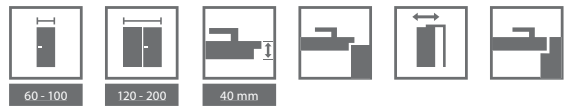

SZÍNEK

Portadekor Fólia ★★★★★



Portaperfect 3D Fólia ★★★★★



Portalamino ★★★★★



AJÁNLATUNK

Ha tele ajtót keres, mely illik ehhez a kollekciónak, nézze meg a PORTA DEKOR 88 (oldalon) kollekciónak.

Az egyedi LEVEL tokot ajánljuk a Level ajtó lapokhoz. A felső panel elérhető kétféle irányú erezzel - vízszintes vagy függőleges - mely 6 választott felületre vonatkozik.



egyedi LEVEL tok



papírrácsbetét

furatos faforgácsbetét



fekete intarzia



ezüst intarzia

TECHNIKAI PARAMÉTEREK

AJTÓLAP SZERKEZETE

Az ajtólap betétje papírrácsbetét vagy rétegelt lemezből készült kerettel erősített furatolt faforgácsbetét. Az ajtólap kétoldalt HDF lemezzel borítva.

GYÁRI TARTOZÉKOK – AJTÓLAP ÁRÁBAN

- Falcos ajtó: két vagy három darab standard vagy PRIME ajtópánt (opcionális, feláron); falc nélküli: két darab 3D ajtópánt
- Zár: sima kulcsos, wc-záras vagy biztonsági záras.

AJTÓTOK

Ajánlott falcos tokok:

- PORTA SYSTEM 204 old.
- MINIMAX 202 old.
- FÉM 216-221 old.

Ajánlott falc nélküli tokok:

- PORTA SYSTEM ELEGANCE 206 old.
- LEVEL 210 old.

MEGJEGYZÉSEK

- Nemzeti Műszaki Értékelés 115 / 2022.04.29. / Nemzeti Műszaki Értékelés 116 / 2022.04.29.
- A furatos – és a tele faforgácsbetétes lapoknál a rövidítésre való előkészítés standard.
- Kétszárnyú ajtóknál az ajtólap méretek tetszőlegesen párosíthatók. A kétszárnyú falc nélküli ajtólapokat aktív és passzív szárnyként kell rendelni.

- A kétszárnyú ajtólapokat nem lehet mágneszárral felszerelni.
- Ha ajtócsukóra való megerősítést kér, a harmadik pánt ajánlott.
- A „100”-as szélességhez szükséges egy harmadik ajtópánt.
- PRIME pánt vagy 3D pánt - az ajtótokhoz csomagolva.
- Rendelhető szabványméretek: PN, CSN, DIN.

TOVÁBBI KÖLTSÉGEK (OPCIONÁLIS FELÁR)

- „100”-as méret
- furatos faforgácsbetét
- szellőző, lyuksor vagy alsó kivágás
- PRIME pánt (csak az ajánlott tokokhoz)
- PRIME zár fényes felülettel (ezüst vagy arany)
- arany 3D pánt (felárként az ajtótok árához adva)
- harmadik 3D pánt - ezüst, fehér, fekete, arany (felárként az ajtótok árához adva)
- mágneses zár rozsdamentes acél előlappal
- fekete zár és fekete pántok
- fehér és fekete színű mágneses zár, falc nélküli ajtótokhoz
- ovális kagylókilincs tolóajtótokhoz
- gumitömítés
- rövidítésre való előkészítés (maximum 60 mm)
- ajtócsukóra való megerősítés (harmadik pánt ajánlott)
- pántsapka standard ajtópánthoz (Lsd 239 old.)
- tolóajtó lapok - ovális kagylókilincs
- kilincs rozettával (Lsd 228 old.)

PORTA LINE

04



PORTA LINE G.1, Sötét Beton

Bizonyos, furatos faforgácsbetéttel ellátott, modellek a III. mechanikai osztályba tartoznak.

FIGYELEM

A rendelkezésre álló „Beruházási csomag” három részes pántot és egy magas minőségű zárat foglal magába (opcionális, feláron). A teljes szett egy ajtólapból (CPL, Portalamino) és egy ehhez tartozó ajtótokból áll.

TOP
KOLLEKCIÓK



PORTA LINE H.1, Sötét Beton, CARO ezüst kilincs



modell A.1



modell B.1



modell C.1



modell E.1



modell F.1



modell G.1



modell H.1

SZÍNEK

Portadekor Fólia ★★★★★☆



Portasynchro 3D Fólia ★★★★★☆

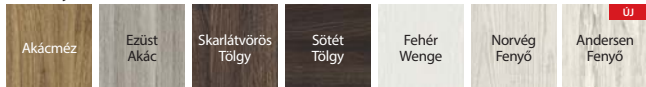

Portaperfect 3D Fólia ★★★★★☆

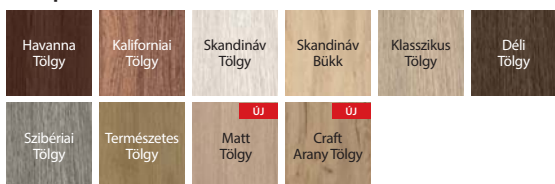

CPL HQ 0,2 ★★★★★☆

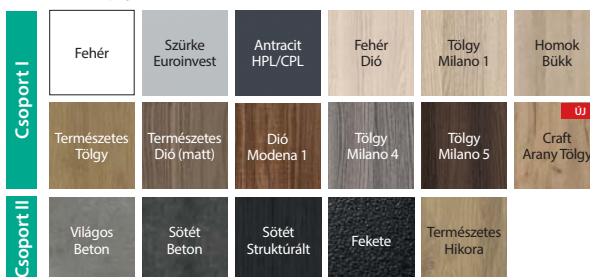

Portalamino ★★★★★☆

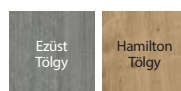

ezüst intarzia,
fekete is rendelhető

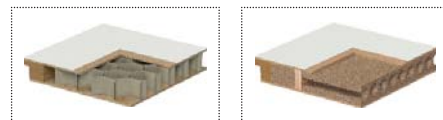

papírrácsbetét

furatos faforgácsbetét

TECHNIKAI PARAMÉTEREK

AJTÓLAP SZERKEZETE

Az ajtólapbetét: stabilizáló papírrácsbetét vagy rétegelt lemezből készült kerettel erősített furatolt faforgácsbetét. Az ajtólap HDF lemezzel borított. Az ajtólapot 6 mm-es alumínium intarzia (berakás) díszíti, fekete vagy ezüst. Az ajtólap szélei ABS szalaggal vannak borítva.

GYÁRI TARTOZÉKOK – AJTÓLAP ÁRÁBAN

- Falcos ajtó: három darab standard vagy PRIME ajtópánt (opcionális, feláron); falc nélküli: két darab 3D ajtópánt
- Zár: sima kulcsos, wc-záras vagy biztonsági záras
- Kagylókilincs (tolóajtóhoz).

AJTÓTOK

Ajánlott falcos tokok:

- PORTA SYSTEM 204 old.
- MINIMAX 202 old.
- FÉM 216-221 old.

Ajánlott falc nélküli tokok:

- PORTA SYSTEM ELEGANCE 206 old.
- LEVEL 210 old.

MEGJEGYZÉSEK

- Nemzeti Műszaki Értékelés 115 / 2022.04.29. / Nemzeti Műszaki Értékelés 116 / 2022.04.29.
- A beruházási csomag csak furatolt forgácsbetéttel áll rendelkezésre.
- A „100” és „110” szélességekhez szükséges egy harmadik ajtópánt.
- PRIME pánt vagy 3D pánt - az ajtótokhoz csomagolva.
- A beruházási csomaghoz rendelhető falcos tokok: PORTA SYSTEM, Fém PORTA SYSTEM, Fém Állítható, Fém KIS PLUSZ és NAGY saroktok.
- Az F.1 és G.1 típusok tolóajtó változatánál - a dekoratív intarzia a kagylókilincs magasságában van.

- A furatos – és a tele faforgácsbetétes lapoknál a rövidítésre való előkészítés standard.
- A „110”-es méret csak furatolt faforgácsal rendelhető.
- Kétszárnyú ajtóknál az ajtólap méretek tetszőlegesen párosíthatók. A kétszárnyú falc nélküli ajtólapokat aktív és passzív szárnyként kell rendelni.
- A kétszárnyú ajtólapokat nem lehet mágneszárral felszerelni.
- Ha ajtócsukóra való megerősítést kér, a harmadik pánt ajánlott.
- A CPL HQ alsó széle TechnoPORTA AQUA STOP technológia alkalmazásával védett a nedvesség ellen
- Rendelhető szabvány méretek: PN, CSN, HUN.

TOVÁBBI KÖLTSÉGEK (OPCIONÁLIS FELÁR)

- „100”-as, „110”-es méret
- furatos faforgácsbetét
- CPL 0.2 mm laminát – CSOPORT II
- szellőző, lyuksor vagy alsó kivágás
- PRIME pánt (csak az ajánlott tokokhoz)
- PRIME zár fényes felülettel (ezüst vagy arany)
- arany 3D pánt (felárként az ajtótok árához adva)
- harmadik 3D pánt - ezüst, fehér, fekete, arany (felárként az ajtótok árához adva)
- mágneses zár rozsdamentes acél előlappal
- fekete zár és fekete pántok
- fehér és fekete színű mágneses zár, falc nélküli ajtótokhoz
- beruházási csomag (felár dobozonként)
- automata küszöb
- CPL felületű ajtó - PRIME szett
- rövidítésre való előkészítés (maximum 60 mm)
- ajtócsukóra való megerősítés (harmadik pánt ajánlott)
- kampózár oldalsó fogantyúval (tolóajtó)
- ovális kagylókilincs tolóajtóhoz
- pántsapka standard ajtópánthoz
- kilincs rozettával

(Lsd 239 old.)
(Lsd 228 old.)

PORTA CPL

04



PORTA CPL 1.1, Természetes Hikora, MAXIMA fekete kilincs

Bizonyos, furatos faforgácsbetéttel ellátott, modellek a III. mechanikai osztályba tartoznak.

FIGYELEM

A rendelkezésre álló „Beruházási csomag” három részes pántot és egy magas minőségű zárat foglal magába (opcionális, feláron). A teljes szett egy ajtólapból és egy ehhez tartozó ajtótokból tevődik össze.



PORTA CPL 1.1, Természetes Tölgy, SIMPLE ezüst kilincs



modell 1.1



modell 1.2



modell 1.3



modell 1.4



modell 1.5



modell 5.1



modell 5.2



modell 5.4



modell 5.5

SZÍNEK

CPL HQ 0,2 ★★★★★☆

HPL, CPL 0,7 ★★★★★★

Csoport I	Fehér	Szürke Euroinvest	Antracit HPL/CPL	Fehér Dió	Tölgy Milano 1	Homok Bükk
	Természetes Tölgy	Természetes Dió (matt)	Dió Modena 1	Tölgy Milano 4	Tölgy Milano 5	Craft Arany Tölgy
Csoport II	Természetes Hikor	Világos Beton	Sötét Beton	Sötét Strukturált	Fekete	



Egyedi modellek is rendelhetők a PORTA KONTRAKT on keresztül, lsd 270 old.



üvegezőléc üveggel



üvegezőléc panellel



papírrácsbetét



furatos faforgácsbetét



tele faforgácsbetét

TECHNIKAI PARAMÉTEREK

AJTÓLAP SZERKEZETE

Az ajtólapbetét: 1 csoport - stabilizáló papírrácsbetét vagy rétegelt lemezből készült kerettel erősített furatolt faforgácsbetét (felárért), 5 csoport és az 1.4 modell tele faforgács betétes. A keret mindkét oldala HDF lemezzel borított. CPL felület esetén az ajtólap éle az ajtólap színével azonos ABS szalaggal van befedve.

GYÁRI TARTOZÉKOK – AJTÓLAP ÁRÁBAN

- Zár: sima kulcsos, wc-záras vagy biztonsági záras
- Falcos ajtó: három darab standard vagy PRIME ajtópánt (opcionális, feláron); falc nélküli: két darab 3D ajtópánt
- Üveg minta: „csincsilla”, edzett matt
- Maximum 60 mm-rel való rövidítésre előkészítve (csak az 5 Csoport)
- Kagyókilincs (tolóajtóhoz).

AJTÓTOK

Ajánlott falcos tokok:

- PORTA SYSTEM 204 old.
- MINIMAX 202 old.
- FÉM 216-221 old.

Ajánlott falc nélküli tokok:

- PORTA SYSTEM ELEGANCE 206 old.

MEGJEGYZÉSEK

- Nemzeti Műszaki Értékelés 115 / 2022.04.29. / Nemzeti Műszaki Értékelés 116 / 2022.04.29.
- A furatos – és a tele faforgácsbetétes lapoknál a rövidítésre való előkészítés standard.
- „110”-es méretben csak furatos faforgács betéttel rendelhető. A üveg mérete ugyanakkora, mint a „100”-as méretnél.
- A „100”, „110” méret nem rendelhető az 1.4. modellnél.
- A Fekete szín nem rendelhető az 5.csoportnál
- A Beruházási csomag csak furatolt vagy tele faforgáccsal rendelhető.
- **Falcos ajtólapok tarozéka 3 db PRIME pánt, a falc nélküli lapoknak 2 db 3D pánt (ajtótokhoz csomagolva)**
- Passzív szárny (standard) elérhető méretei „60”-tól „100”-ig.
- A „30”, „40”, „50” méretű passzív ajtólap (pótajtólap) csak tele változatban rendelhető.
- A kétszárnyú falc nélküli ajtólapokat aktív és passzív szárnyként kell rendelni.
- Lehetőség van más modellek rendelésére is a PORTA KONTRAKT on keresztül 270 old.
- A „80” és „90” méretek beruházási szabványban (ajtórjú méret 800, 900 mm) standard rendelhető – felár nélkül.

- A rozsdamentes acél panel elemek csak a 80, 90, 100-as méretekhez rendelhetők
- Kétszárnyú ajtóknál az ajtólap méretek tetszőlegesen párosíthatók.
- A „100” és „110” szélességekhez szükséges egy harmadik ajtópánt
- A Beruházási csomaghoz rendelhető falcos tokok: PORTA SYSTEM, Fém PORTA SYSTEM, Fém Állítható, Fém KIS PLUSZ és NAGY saroktok.
- A alsó szél TechnoPORTA AQUA STOP technológia alkalmazásával védett a nedvesség ellen.
- Az AQUA STOP technológia csak a HPL és CPL 0.7 felületű termékeknél érhető el.
- **Rendelhető szabványméretek: PN, CSN, DIN, HUN.**

TOVÁBBI KÖLTSÉGEC (OPCIONÁLIS FELÁR)

- „100”-as, „110”-es méret
- furatos faforgácsbetét
- CPL 0.2 mm és 0,7 mm felület – CSOPORT II
- PRIME szett
- arany 3D pánt (felárként az ajtótok árához adva)
- harmadik 3D pánt - ezüst, fehér, fekete, arany (felárként az ajtótok árához adva)
- szellőző, lyuksor vagy alsó kivágás
- mágneses zár rozsdamentes acél előlappal
- fekete zár és fekete pántok
- fehér és fekete színű mágneses zár, falc nélküli ajtótokhoz
- fordított üveg
- beruházási csomag (felár dobozonként)
- automata küszöb
- rövidítésre való előkészítés (maximum 60 mm) (csoport 1)
- ajtócsukóra való megerősítés (harmadik pánt ajánlott)
- matt / átlátszó üveg - modell 1.2
- matt / átlátszó üveg - modell 1.3 és 1.4
- matt / átlátszó üveg - modell 1.5
- matt üveg - 5 csoport modelljei (1 db üveg)
- fekete kör alakú üvegezés
- rozsdamentes kör alakú üvegezés (modell 1.1)
- tolópanel szett két oldalra (1.1, 1.2 modellek)
- rugdosó panel - szett két oldalra (1.1, 1.2, 1.3 modellek)
- ugdosó panel szellőző alsó kivágással - szett két oldalra (1.1, 1.2, 1.3 modellek)
- rugdosó panel szellőzővel (1.1, 1.2, 1.3 modellek)
- kampózár oldalsó fogantyúval (tolóajtó)
- ovális kagyókilincs tolóajtóhoz
- pántsapka standard ajtópánthoz
- kilincs rozettával

(Lsd 239 old.)
(Lsd 228 old.)

Beruházási csomag

04

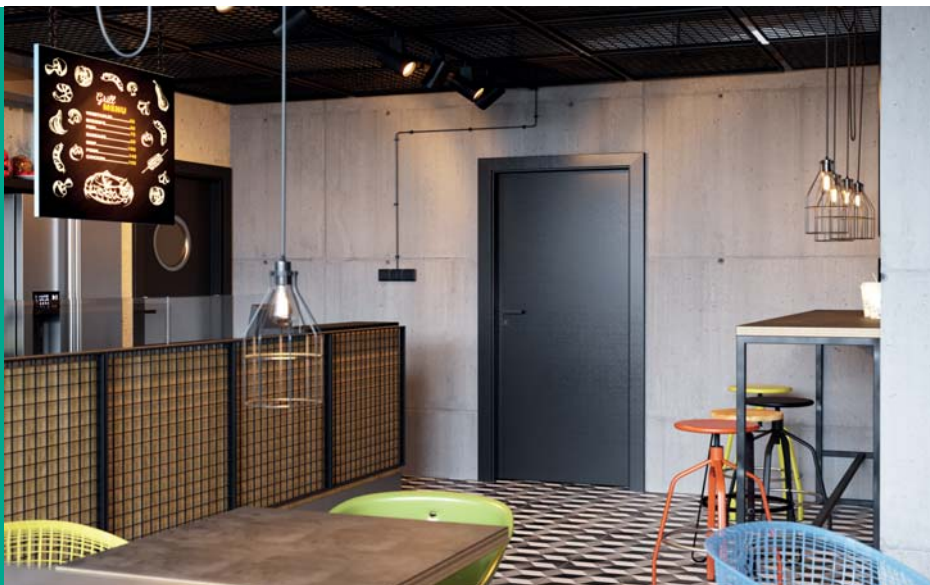

PORTA CPL 1.1, Fekete, ELEGANT fekete kilincs

FIGYELEM

A rendelkezésre álló „Beruházási csomag” három részes pántot és egy magas minőségű zárat foglal magába (opcionális, feláron). A teljes szett egy ajtólapból és egy ehhez tartozó ajtótokból áll.



PORTA CPL 1.1, Fekete, EDEL rozsdamentes kilincs

A Beruházási csomag faforgácsbetéttel ellátott bizonyos ajtómodelleknél érhető el:

- PORTA CPL,
- PORTA RESIST,
- PORTA LINE (CPL, Portalamino felületkialakítás),
- PORTA DECOR (Portalamino felületkialakítás),
- Natura CLASSIC.

A beruházási csomag a falcos ajtótoknál áll rendelkezésre: PORTA SYSTEM, Fém PORTA SYSTEM, Fém Állítható, Fém KIS PLUSZ és NAGY saroktok.



Háromrészes pánt PORTA System tokhoz

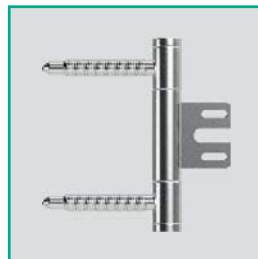

Háromrészes pánt Fém tokhoz



legmagasabb 3.osztályú zár, felhasználási kategória PN-EN 12209 szerint

A LEGGYAKRABBAN VÁLASZTOTT MODELLEK



modell 1.1



modell 1.2



modell 1.5

SZÍNEK PORTA CPL

CPL HQ 0,2 ★★★★★☆

HPL, CPL 0,7 ★★★★★★

Csoport I	Fehér	Szürke Euroinvest	Antracit HPL/CPL	Fehér Dió	Tölgy Milano 1	Homok Bükk
	Természetes Tölgy	Természetes Dió (matt)	Dió Modena 1	Tölgy Milano 4	Tölgy Milano 5	Craft Arany Tölgy
Csoport II	Természetes Hikor	Világos Beton	Sötét Beton	Sötét Struktúrált	Fekete	



Egyedi modellek is rendelhetők a PORTA KONTRAKT on keresztül, lsd 270 old.



automata küszöb



felső panel

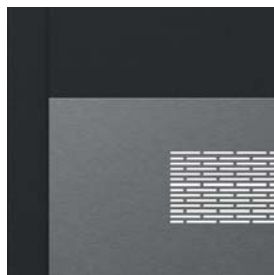

alsó szellőző panel



alsó panel

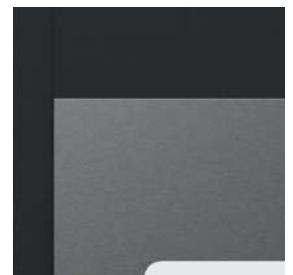

alsó panel szellőző kivágással

MŰSZAKI INFORMÁCIÓK PORTA CPL

AJTÓLAP SZERKEZETE

Az ajtólap a keret belső részén megerősített furatolt vagy tömör faforgácsbetéttel van ellátva. HDF lemezzel van borítva. Az ajtólap szélei ABS szalaggal vannak borítva.

GYÁRI TARTOZÉKOK – AJTÓLAP ÁRÁBAN

- Zár: sima kulcsos, wc-záras vagy biztonsági záras
- Falcos ajtók: két vagy három darab háromrészes pánt
- Üveg modellek „chinchilla”, edzett matt vagy átlátszó (opcionális, felár ellenében)
- Rövidítésre való előkészítés (maximum 60 mm)

AJTÓTOK

Javasolt falcos tokok:

- PORTA SYSTEM 204. oldal
- FÉM 216-221. oldal

MEGJEGYZÉSEK

- Műszaki Engedély AT016-02 / 383-2019, CTPC Bukarest.
- Az üvegezés mérete a „110” méretnél – mint a „100” méretnél.
- Kétszárnyú ajtóknál az ajtólap méretek tetszőlegesen párosíthatók
- Passzív ajtólap (standard) „60” és „100” méretekben rendelhető.
- Passzív ajtólap (pótajtólap) „30”, „40”, „50” méretek, csak tele változatban.
- Lehetőség más modellek készítésére a PORTA KONTRAKT -on keresztül 270 oldal
- A alsó szél TechnoPORTA AQUA STOP technológia alkalmazásával védett a nedvesség ellen.
- Az AQUA STOP technológia csak a HPL és CPL 0.7 felületű termékeknél érhető el

- A „80” és „90” méretek beruházási szabványban (átjáró méret 800, 900 mm) standard rendelhető – felár nélkül.
- A rozsdamentes acél panel elemek csak a 80, 90, 100-as méretekhez rendelhetők.

TOVÁBBI KÖLTSÉGEK (OPCIONÁLIS FELÁR)

- Beruházási csomag (felár ellenében a tokoknál)
- rozsdamentes kör alakú üvegezés (modell 1.1)
- fekete kör alakú üvegezés
- üveg megfordítása
- CPL 0,2 mm és 0,7 mm laminát – II. SZÍNC SOPORT
- alsó panel – szett mindkét oldalra (1.1–1.2 modellek)
- alsó panel szellőzővel – szett mindkét oldalra (1.1–1.2 modellek)
- alsó panel szellőző kivágással – szett mindkét oldalra (1.1–1.2 modellek)
- felső panel – szett mindkét oldalra (1.1–1.2 modellek)
- alsó kivágás, lyuksor vagy szellőzőrács
- méret „100”, „110”
- matt, átlátszó üveg – 1.2 modell
- matt, átlátszó üveg – 1.5 modell
- automata küszöb
- ajtócsukóra való megerősítés (harmadik pánt ajánlott)
- furatolt faforgácsbetét cseréje tömör faforgácsbetétre
- gördülő tömítés
- megerősítés automata ajtócsukóhoz - szükség szerű a 3. ajtópánt
- a furatolt lemez helyettesítése egy tele lemezzel
- kilincs rozettával

(Lsd 228 old.)-

PORTA RESIST

04



PORTA RESIST 1.1, Természetes Halifax, ELEGANT fekete kilincs

Bizonyos, furatos fagorcásbetéttel ellátott, modellek a III. mechanikai osztályba tartoznak.

FIGYELEM

A rendelkezésre álló „Beruházási csomag” három részes pántot és egy magas minőségű zárat foglal magába (opcionális, feláron). A teljes szett egy ajtólapból és egy ehhez tartozó ajtótokból áll.

TOP
KOLLEKCIÓK



PORTA RESIST 7.1, Természetes Halifax, SIMPLE ezüst kilincs

függőleges erezzel:



modell 1.1



modell 1.2



modell 1.3



modell 1.4

vízszintes erezzel:



modell 7.1



modell 7.2



modell 7.3



modell 7.4

függőleges és vízszintes erezzel:



modell B.1*



modell E.1*



modell H.1*

függőleges erezzel:



modell 4.A
fekete üveggel is
rendelhető





modell 4.B

* az intarzia iránya megegyezik a felület erezzével

SZÍNEK

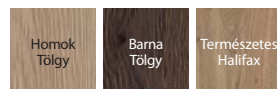
Gladstone / Halifax ★★★★★



 Egyedi modellek is rendelhetők a PORTA KONTRAKT on keresztül, lsd. 270.

INNOVATÍV TERMÉK A PIACON

A Gladstone / Halifax jellemzője a hiteles megjelenés, szerkezete és felülete a valódi nyers fára hasonlít.

A PORTA RESIST FELHASZNÁLÁSI PÉLDÁI:

- Irodák
- Szállodák és panziók
- Középületek
- Irodaépületek

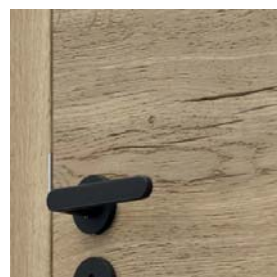

A Gladstone / Halifax textúrája kihangsúlyozza a fa természetes szépségét

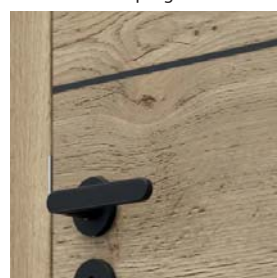
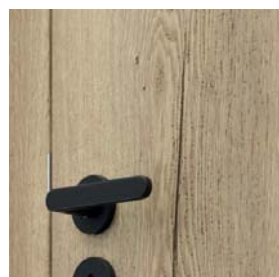

fekete intarziával,
ezüst színben is rendelhető

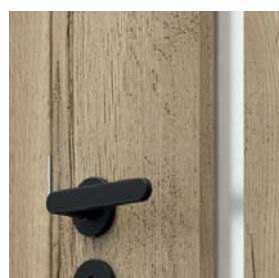

üveges - modell 4.A
fekete üveggel is választható - opció



papírrácsbetét



furatos faforgácsbetét



tele faforgácsbetét

FIGYELMŰKBE AJÁNLJUK!

A többrétegű felület kivételesen magas ellenállást biztosít az ütésekkel, kopással és karcolásokkal szemben.



TECHNIKAI PARAMÉTEREK

AJTÓLAP SZERKEZETE

Az ajtólapbetét stabilizáló papírrácsbetét vagy rétegelt lemezből készült kerettel erősített furatolt faforgácsbetét (felárért), modell 1.4, 7.4 – tele faforgács betétes, 4.B – furatolt faforgácsbetétes. A keret mindkét oldala HDF lemezzel borított. Az ajtólap éle az ajtólap színével azonos ABS szalaggal van befedve. Az ajtólapot 6 mm-es ezüst vagy fekete alumínium csík (intarzia) díszíti. A 4.A, 4.B modellekben megerősített matt üveget használnak 8 mm vastagságban, ami az ajtólap felépítésének szerves része.

GYÁRI TARTOZÉKOK – AJTÓLAP ÁRÁBAN

- Falcos ajtó: két vagy három darab standard vagy PRIME ajtópánt (opcionális, feláron); falc nélküli: két darab 3D ajtópánt
- Zár: sima kulcsos, wc-zárás vagy biztonsági zárás
- Üveg minta a 1 és 7 modelleknél „csincilla”, edzett matt, átlátszó, a 4 csoport modelljeinél 8 mm-es edzett matt
- Kagylikilincs (tolóajtóhoz).

AJTÓTOK

Ajánlott falcos tokok:

- PORTA SYSTEM 204 old.
- MINIMAX 202 old.
- FÉM 216-221 old.

Ajánlott falc nélküli tokok:

- PORTA SYSTEM ELEGANCE 206 old.

MEGJEGYZÉSEK

- Műszaki Engedély AT016-02 / 383-2019, CTPC Bukarest.
- Szellőzőrács, lyuksor vagy alsó kivágás nem rendelhető a 4 csoportnál.
- A furatos – és a tele faforgácsbetétes lapoknál a rövidítésre való előkészítés standard.
- A „100”, „110” méret nem rendelhető 1.4, 7.4. modelleknél és csoport 4.
- A „110” méret kizárólag furatolt faforgácsbetéttel rendelhető. Az üveg mérete megegyeznek a „100” méret üvegméretével.
- Az üveg mérete fix az 4.A. modellnél.
- A kétszárnyú ajtólapokat nem lehet mágnesszárral felszerelni.
- A kétszárnyú falc nélküli ajtólapokat aktív és passzív szárnyként kell rendelni.
- A „80” és „90” méretek beruházási szabványban (ajtáró méret 800, 900 mm) standard rendelhető (az 1. és 7. csoportok esetében) – felár nélkül.

- Ha ajtócsukóra való megerősítést kér, a harmadik pánt ajánlott.
- A „100” és „110” szélességekhez szükséges egy harmadik ajtópánt
- PRIME pánt vagy 3D pánt - az ajtótokhoz csomagolva
- Az ajtólapot egy szinkron szerkezetű Gladstone / Halifax panel borítja, a tok hozzáálló 0,2 mm-es CPL felülettel van bevonva.
- A „110” méret nem rendelhető a 4.csoport modelljeinél.
- A Beruházási csomag csak furatolt vagy tele faforgácsal rendelhető.
- **A 4.A modell fekete üveggel is rendelhető (felárért).**
- A Beruházási csomaghoz rendelhető falcos tokok : PORTA SYSTEM, Fém PORTA SYSTEM, Fém Állítható, Fém KIS PLUSZ és NAGY saroktok.
- Az alsó él TechnoPORTA AQUA STOP technológia alkalmazásával védett a nedvesség ellen.
- Rendelhető szabványméretek: PN, CSN, DIN.

TOVÁBBI KÖLTSÉGEK (OPCIONÁLIS FELÁR)

- „100”, „110” méret
- furatos faforgácsbetét
- PRIME pánt
- arany 3D pánt (felárként az ajtótok árához adva)
- harmadik 3D pánt - ezüst, fehér, fekete, arany (felárként az ajtótok árához adva)
- szellőzőrács (csak az 1 és 7 csoportoknál) szellőző lyusor vagy szellőző alsó kivágás
- mágneses zár rozsdamentes acél előlappal
- fekete zár és fekete pántok
- fehér és fekete színű mágneses zár, falc nélküli ajtótokhoz
- rövidítésre való előkészítés (maximum 60 mm) (kivéve a 4.csoport)
- ajtócsukóra való megerősítés (harmadik pánt ajánlott)
- rozsdamentes körablak (modell 1.1, 7.1)
- fekete körablak
- kampózár oldalsó fogantyúval (tolóajtó)
- ovális kagylikilincs tolóajtóhoz
- fekete üveg – 4.A modell
- automata küszöb
- fordított üveg, felár nélkül
- Beruházási csomag (felár dobozonként)
- pántsapka standard ajtópánthoz
- kilincs rozettával

(Lsd 239 old.)
(Lsd 228 old.)

PORTA FOCUS

04



PORTA FOCUS 4.A, Természetes Dió (matt), CUBE fekete kilincs

TOP
KOLLEKCIÓK



PORTA FOCUS 4.A, Természetes Dió (matt), ELEGANT ezüst kilincs



modell 2.0



modell 4.A



modell 4.A
fekete üveggel



modell 4.B

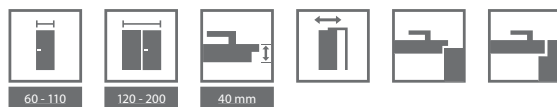

SZÍNEK

Portadekor Fólia ★★★★★☆



*raktárkészlet erejéig

Portasynchro 3D Fólia ★★★★★☆

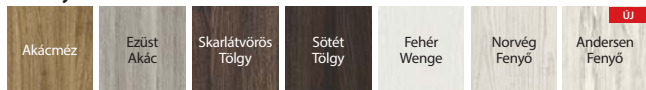

Portaperfect 3D Fólia ★★★★★☆

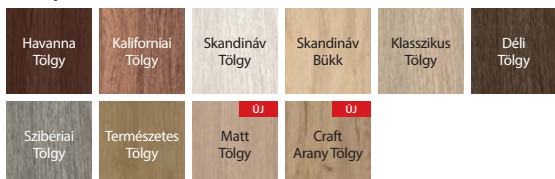

CPL HQ 0,2 ★★★★★☆

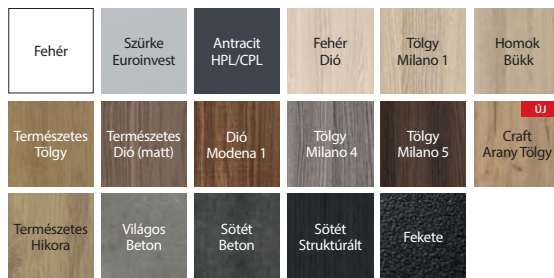

Portalamino ★★★★★☆

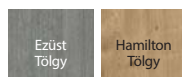

üvegpánél beépítés - falcos ajtóknál

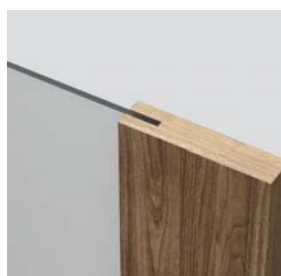

üvegpánél beépítés - falc nélküli ajtóknál



üvegpánél beépítés - falcos ajtóknál



üvegpánél beépítés - falc nélküli ajtóknál



papírrácsbetét



furatos faforgácsbetét

TECHNIKAI PARAMÉTEREK

AJTÓLAP SZERKEZETE

Az ajtólapbetét: stabilizáló papírrácsbetét vagy rétegelt lemezből készült kerettel erősített furatolt faforgácslemez (lehetőség felárért). Az ajtólap HDF lemezzel borított. Az üvegezett ajtólapoknál megerősített matt üveget használnak 8 mm vastagságban, ami az ajtólap felépítésének szerves része. CPL felület esetén az ajtólap éle az ajtólap színével azonos ABS szalaggal van befedve.

GYÁRI TARTOZÉKOK – AJTÓLAP ÁRÁBAN

- Falcos ajtó: két vagy három darab standard vagy PRIME ajtópánt (opcionális, feláron); falc nélküli: két darab 3D ajtópánt
- Zár: sima kulcsos, wc-zárás vagy biztonsági záras
- Edzett matt üveg
- Kagylókilincs (tolóajtóhoz).

AJTÓTOK

Ajánlott falcos tokok:

- PORTA SYSTEM 204 old.
- MINIMAX 202 old.
- FÉM 216-221 old.

Ajánlott falc nélküli tokok:

- PORTA SYSTEM ELEGANCE 206 old.
- LEVEL 210 old.

MEGJEGYZÉSEK

- Műszaki Engedély AT016-02 / 383-2019, CTPC Bukarest.
- A szellőző alsó kivágás az üveges modelleknél csak, Lengyel méretrendben.
- A furatos – és a tele faforgácsbetetes lapoknál a rövidítésre való előkészítés standard.
- „110”-es méretben csak furatos faforgács betéttel rendelhető.

- Kétszárnyú ajtóknál az ajtólap méretek tetszőlegesen párosíthatók. A kétszárnyú falc nélküli ajtólapokat aktív és passzív szárnyként kell rendelni.
- A modell 4.B csak furatos faforgácsbetéttel rendelhető felár nélkül.
- A „110”-es méret nem elérhető a 4 csoport modelljeinél.
- A 4.A modell fekete üveggel is rendelhető (felárért).
- **Az üvegek fix méretűek, a 2 modelleknél és a 4.A modelnél.**
- A kétszárnyú ajtólapokat nem lehet mágneszárral felszerelni.
- A „100”-as szélességhez szükséges egy harmadik ajtópánt.
- PRIME pánt vagy 3D pánt - az ajtótokhoz csomagolva.
- Rendelhető szabványméretek: PN, CSN, DIN.

TOVÁBBI KÖLTSÉGEK (OPCIONÁLIS FELÁR)

- „100”-as, „110”-es méret
- CPL 0.2 mm – CSOPORT II
- furatos faforgácsbetét
- fekete üveg – 4.A modell
- CPL - PRIME csomag felár nélkül
- szellőző lyuksor vagy alsó kivágás
- PRIME pánt (csak az ajánlott tokokhoz)
- PRIME új zár fényes felülettel (ezüst vagy arany)
- arany 3D pánt (felárként az ajtótok árához adva)
- harmadik 3D pánt - ezüst, fehér, fekete, arany (felárként az ajtótok árához adva)
- mágneses zár rozsdamentes acél előlappal
- fekete zár és fekete pántok
- fehér és fekete színű mágneses zár, falc nélküli ajtótokhoz
- kampózár oldalsó fogantyúval (tolóajtó)
- ovális kagylókilincs tolóajtóhoz
- pántsapka standard ajtópánthoz
- kilincs rozettával

(Isd 239 old.)
(Isd 228 old.)

PORTA LOFT

04



A PORTA LOFT egy olyan kollekció, amely új perspektívákat nyit meg a belsőépítészetben. Ennek egyik fő oka a fekete matt fólia használata mind a tok és az összes tartozék számára. Ezt kombinálva az egyik PORTA felülettel, saját eredeti terméket hozhat létre, amely könnyen beilleszthető szinte bármilyen belső térbe.

PORTA LOFT 4.A, Természetes Halifax fekete üveggel, PORTA SYSTEM ELEGANCE fém ajtótokkal, MATT Fekete, ELEGANT fekete kilincs



PORTA LOFT 1.1, Természetes Halifax, ELEGANT fekete kilincs



modell 7.1



modell 1.1



modell 4.A
fekete üveggel is
rendelhető



modell 4.B



modell 7.1



modell 1.1



modell 4.A



modell 4.B



LAP SZÍNEK

Portaperfect 3D Fólia ★★★★★☆



Gladstone / Halifax ★★★★★★

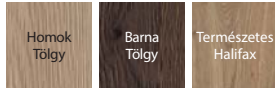

CPL HQ 0,2 ★★★★★☆

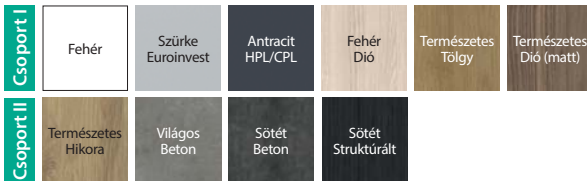

TOK SZÍNEK

SUPER MATT Fólia ★★★★★☆



CPL HQ 0,2 ★★★★★☆



üveg - ajtó panel konstrukció



3D pántok az ajtótok színében



papírrácsbetét



furatos faforgácsbetét



3D pántok az ajtótok színében



zár előlap

TECHNIKAI PARAMÉTEREK

AJTÓLAP SZERKEZETE

A lap betétje „papírrácsbetét” vagy kerettel erősített furatolt faforgácsbetét (felár ellenében). A lap HDF lemezzel van borítva. 8 mm vastag matt biztonsági üveg, amely a lap szerkezeti eleme. **A kollekciónak speciális jellemzője az ABS élzár használata (a lap élén) fekete vagy fehér színben.**

GYÁRI TARTOZÉKOK – AJTÓLAP ÁRÁBAN

- két darab rejtett 3D pánt, három pánt felárért – Fekete vagy Fehér
- zár az ABS szél színében - Fekete vagy Fehér
- edzett matt üveg, 8 mm vastag

AJTÓTOK

- PORTA SYSTEM ELEGANCE fekete vagy fehér 206 old.
- FÉM PORTA SYSTEM ELEGANCE fekete vagy fehér

MEGJEGYZÉSEK

- Műszaki Engedély AT016-02 / 383-2019, CTPC Bukarest.
- Szellőző alsó kivágás az üveges modelleknél csak lengyel szabványban rendelhető.
- A furatos – és a tele faforgácsbetétes lapoknál a rövidítésre való előkészítés standard.
- A 4.B modell csak furatos faforgácsbetéttel rendelhető felár nélkül.
- Az üvegek fix méretűek a 4.A modellnél.

• A 4.A modell fekete üveggel is rendelhető (felárért).

- Három pánt a „100” méretű ajtólapoknál.
- PRIME pánt vagy 3D pánt - az ajtótokhoz csomagolva.
- 3D ajtópánt - az ajtótokhoz csomagolva.
- Rendelhető szabvány méretek: PN, CSN.

TOVÁBBI KÖLTSÉGEK (OPCIONÁLIS FELÁR)

- „100” méret
- CPL 0.2 mm – II CSOPORT színei
- szellőző alsó kivágás
- furatolt faforgácsbetét
- harmadik pánt 3D (felár a tok árában)
- rövidítésre való előkészítés (max 60 mm) - 1.1 modell
- fekete üveg – 4.A modell
- fordított üveg, felár nélkül
- gumitömítés
- kilincs rozettával

(lsd 228 old.)



Natura CLASSIC

05



Natura CLASSIC 3.1, Tölgy 1, Furnér - csíkos elrendezés, AZALIA fekete kilincs

Bizonyos, furatos faforgácsbetéttel ellátott, modellek a III. mechanikai osztályba tartoznak.

A rendelkezésre álló „Beruházási csomag” három részes pántot és egy magas minőségű zárat foglal magába (opcionális, feláron). A teljes szett egy ajtólapból és egy ehhez tartozó ajtótokból áll.

Magasság 220

függőleges faerezetes:



modell 1.1



modell 1.1



modell 1.2



modell 1.3



modell 1.4

Magasság 220

vízszintes erezzel



modell 3.1



modell 7.1



modell 7.2



modell 7.3



modell 7.4



Natura CLASSIC 3.1, Tölgy 1, Furnér - csíkos elrendezés, CUBE, szálciszolt króm, matt kilincs



SZÍNEK

Select Természetes Furnér ★★★★★☆



Természetes furnér Tölgy ★★★★★☆



Természetes furnér Kóris ★★★★★☆



A Kóris furnér az 1 és 3 csoport modelljeinél rendelhető, virágos erezet

Természetes furnér Dió ★★★★★☆



A Dió furnér az 1 és 3 csoport modelljeinél rendelhető, virágos erezet

Szatén Természetes furnér Tölgy ★★★★★☆

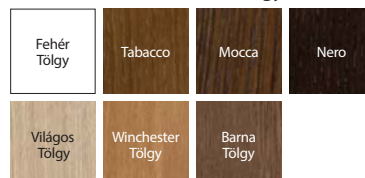

Válassza ki saját színét és kérjen ajánlatot a PORTA KONTRAKT-tól. Részletek a non-standard megrendelésekkel kapcsolatban, lsd 270.old.

A furnér különleges természetes jellegénél fogva, a felületen árnyalati és rajzlati eltérések keletkezhetnek. A felület ezen jellemzői nem adhatnak okot az esetleges panasztételre.



vízszintes erezet
– 7 csoport

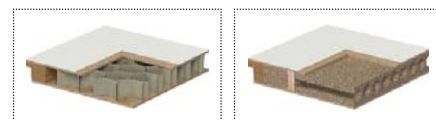

papírrácsbetét

furatolt faforgácsbetét

TECHNIKAI PARAMÉTEREK

AJTÓLAP SZERKEZETE

Az ajtólap betétje stabilizáló betét, amely belső réteget lemezzel van megerősítve. A keret a betéttel együtt kétoldalt kiváló minőségű természetes furnérral van borítva. A Select Természetes Tölgy, Kóris, Dió és Szatén furnérral UV technológiával keményített (félmatt) lakkok biztosítják. Furatolt faforgácsbetét - elérhető felár ellenében.

GYÁRI TARTOZÉKOK – AJTÓLAP ÁRÁBAN

- Zár, ezüst vagy arany fényes felülettel: sima kulcsos, wc-zárás vagy biztonsági zárás.
- Falcos ajtó: három darab, standard vagy PRIME ajtópánt; falc nélküli: két darab 3D ajtópánt.
- Üveg minta: „csincsilla” vagy edzett matt.
- Maximum 60 mm-rel való rövidítésre előkészítve.
- Kagylikilincs (tolóajtóra).

AJTÓTOK

Ajánlott falcos tokok:

- PORTA SYSTEM 204 old.
- MINIMAX 202 old.
- FÉM 216-221 old.

Ajánlott falc nélküli tokok:

- PORTA SYSTEM ELEGANCE 206 old.
- PORTA SYSTEM ELEGANCE 90 fok 206 old.

Ajánlott fordított falcos tok:

- PORTA SYSTEM fordított falccal 208 old.

MEGJEGYZÉSEK

- Műszaki Engedély AT016-02 / 383-2019, CTPE Bukarest.
- **Magasság 220 cm – kapható az 1.1. és 7.1. modellek tekintetében, falc nélküli változatban.**
- A 100-as méret nem rendelhető az 1.3 modellnél.
- A lapokat lehet rendelni festetlen változatban is a standard termék árért.
- A szellőző lyuksor arany vagy ezüst színben – 1 soros.
- Kétszárnyú ajtóknál az ajtólap méretek tetszőlegesen párosíthatók. A kétszárnyú falc nélküli ajtókat passzív és aktív szárnyként kell rendelni.

- A kétszárnyú ajtólapokat nem lehet mágneszárral felszerelni.
- Magasság „220”: elérhető modellek - 1.1 és 7.1; betét - furatolt faforgácsbetét; három pánt alapfelszereltségként.
- **3.1 modell nem rendelhető Szatén Természetes furnérral.**
- A Beruházási csomag csak furatolt forgácsbetéttel áll rendelkezésre.
- PRIME pánt vagy 3D pánt - az ajtótokhoz csomagolva.
- A Beruházási csomaghoz rendelhető falcos tokok : PORTA SYSTEM, Fém PORTA SYSTEM, Fém Állítható, Fém KIS PLUSZ és NAGY saroktok.
- Rendelhető szabvány méretek: PN, CSN, DIN.

TOVÁBBI KÖLTSÉGEK (OPCIONÁLIS FELÁR)

- „100”-as méret
- ajtólap magassága 220 cm
- alsó kivágás vagy szellőző lyuksor 1 soros, és 2 soros (csak az 1.1, 1.2, 1.3 modelleknél)
- kör alakú üvegezés rozsdamentes acélból (csak az 1.1, 7.1 modelleknél)
- arany 3D pánt (felárként az ajtótok árához adva)
- harmadik 3D pánt - ezüst, fehér, fekete, arany (felárként az ajtótok árához adva)
- mágneses zár rozsdamentes acél előlappal
- fekete kör alakú üvegezés
- fekete zár és fekete pántok
- fehér és fekete színű mágneses zár, falc nélküli ajtótokhoz
- kampózár oldalsó fogantyúval (tolóajtó)
- ovális kagylikilincs tolóajtóhoz
- tükör egy oldalra
- tükör mindkét oldalra
- furatolt faforgácsbetét
- Szatén Fehér Tölgy furnér
- fordított falccal kialakított ajtólap
- Beruházási csomag (felár dobozonként)
- vegyes elrendezésű modell
- Select Természetes furnér Fekete furnér borítással
- fordított falc – harmadik 3D pánt, fehér vagy fekete színben (felárként az ajtótok árához adva)
- fordított falc – harmadik 3D pánt, ezüst színben (felárként az ajtótok árához adva)
- kilincs rozettával (Lsd 228 old.)



Natura LINE

05



Natura LINE E.2, Mocca

Magasság 220



Natura LINE F.1, Mocca, MODERN ezüst kilincs



modell F.1



modell E.1



modell A.1



modell B.1



modell C.2



modell E.2



modell G.1



modell H.1



SZÍNEK

Select Természetes Furnér ★★★★★☆



Természetes furnér Tölgy ★★★★★☆



Szatén Természetes furnér Tölgy ★★★★★☆

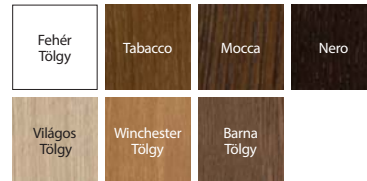

A furnér különleges természetes jellegénél fogva, a felületen árnyalati és rajzlati eltérések keletkezhetnek. A felület ezen jellemzői nem adhatnak okot az esetleges panasztételre.



ezüst intarzia



ezüst intarzia

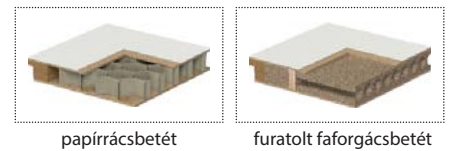

papírrácsbetét

furatolt faforgácsbetét

TECHNIKAI PARAMÉTEREK

AJTÓLAP SZERKEZETE

Az ajtólap kerete enyvezett fenyőfából készült. Az ajtólap betétje papírrácsbetét vagy rétegelt lemezből készült kerettel megerősített furatolt faforgácsbetét (felárért). A keret a kitöltéssel együtt kétoldalt magas minőségű, az ajtólap színével megegyező furnérral van borítva. Az ajtólapokon 6 mm-es alumínium berakás van. Az ajtólap matt lakkal van bevonva. A betét – furatolt faforgácsbetét, felárért.

GYÁRI TARTOZÉKOK – AJTÓLAP ÁRÁBAN

- Zár, ezüst vagy arany fényes felülettel: sima kulcsos, wc-záras vagy biztonsági záras.
- Falcos ajtó: három darab, standard vagy PRIME ajtópánt; falc nélküli: két darab 3D ajtópánt.
- Maximum 60 mm-rel való rövidítésre előkészítve.
- Kagylókilincs (tolóajtóra).

AJTÓTOK

Ajánlott falcos tokok:

- PORTA SYSTEM 204 old.
- MINIMAX 202 old.
- FÉM 216-221 old.

Ajánlott falc nélküli tokok:

- PORTA SYSTEM ELEGANCE 206 old.
- PORTA SYSTEM ELEGANCE 90 fok 206 old.

Ajánlott fordított falcos tok:

- PORTA SYSTEM fordított falccal 208 old.

MEGJEGYZÉSEK

- Műszaki Engedély AT016-02 / 383-2019, CTPC Bukarest.
- **Magasság 220 cm – rendelhető minden falc nélküli modellhez.**
- A szellőző lyuksor arany vagy ezüst színben – 1 vagy 2 soros.
- Kétszárnyú ajtóknál az ajtólap méretek tetszőlegesen párosíthatók.
- A kétszárnyú falc nélküli ajtókat passzív és aktív szárnyként kell rendelni.
- A kétszárnyú ajtólapokat nem lehet mágneszárral felszerelni.
- PRIME pánt vagy 3D pánt - az ajtótokhoz csomagolva.
- „220” magasság: betét – furatolt faforgácsbetét; három darab standard pánt.
- Rendelhető szabványméretek: PN, CSN.

TOVÁBBI KÖLTSÉGEK (OPCIONÁLIS FELÁR)

- „100”-as méret
- szárny magassága 220 cm
- szellőző lyuksor vagy alsó kivágás
- kampózár oldalsó fogantyúval (tolóajtó)
- Select Természetes furnér Fekete furnér borítással
- ovális kagylókilincs tolóajtóhoz
- arany 3D pánt (felárként az ajtótok árához adva)
- harmadik 3D pánt - ezüst, fehér, fekete, arany (felárként az ajtótok árához adva)
- mágneses zár rozsdamentes acél előlappal
- fekete zár és fekete pántok
- fehér és fekete színű mágneses zár, falc nélküli ajtótokhoz
- furatolt faforgácsbetét
- Feher Tölgy - Szatén furnér
- fordított falc – harmadik 3D pánt, fehér vagy fekete színben (felárként az ajtótok árához adva)
- fordított falc – harmadik 3D pánt, ezüst színben (felárként az ajtótok árához adva)
- fordított falccal kialakított ajtótok
- kilincs rozettával

(Isd 228 old.)





Natura VEKTOR

05



Natura VEKTOR J, Tölgy 1, ELEGANT fekete kilincs

ÚJDONSÁG

Natura VEKTOR kollekcio - ajtok természetes furnérban: Fehér Tölgy Szatén. A kollekcio a PORTA VECTOR modellek leggyakrabban választott dekoratív marási mintáiból áll, plusz egy ÚJDONSÁG - a J minta.



Natura VEKTOR J, Tölgy 1, ELEGANT fekete kilincs



modell B



modell E



modell J



modell U



modell V



SZÍNEK

Szatén Természetes Tölgy furnér ★★★★★☆



Természetes furnér Tölgy ★★★★★☆



Hagyja, hogy szálljon a képzelete! Van egy saját modell ötlete?
Bármelyik marást választhatja a PORTA KONTRAKT-on keresztül, lsd 270 old.



dekoratív marás közelről - Standard Természetes Furnér látható textúrája

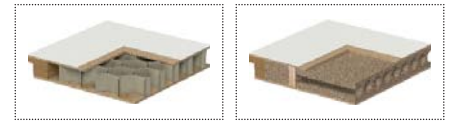

papírrácsbetét

furatolt faforgácsbetét

TECHNIKAI PARAMÉTEREK

AJTÓLAP SZERKEZETE

Kerettel erősített stabilizáló betét. Szerkezetileg egy vékony forgácslap, amely kiváló minőségű természetes furnérral van borítva. Az ajtólap felülete ökológiai vízbázisú lakkokkal védett. Furatolt faforgácsbetét - felárért.

GYÁRI TARTOZÉKOK – AJTÓLAP ÁRÁBAN

- Falcos ajtó: három darab, standard vagy PRIME ajtópánt;
- falc nélküli: két darab 3D ajtópánt.
- Zár fényes előlappal (ezüst vagy arany): standard zár, WC zár vagy biztonsági zár
- Kerek kagylókilincs (tolóajtóhoz)

AJTÓTOK

Ajánlott falcos tokok:

- PORTA SYSTEM 204 old.
- MINIMAX 202 old.
- FÉM 216-221 old.

Ajánlott falc nélküli tokok:

- PORTA SYSTEM ELEGANCE 206 old.
- PORTA SYSTEM ELEGANCE 90 fok 206 old.

MEGJEGYZÉSEK

- Műszaki Engedély AT016-02 / 383-2019, CTPC Bukarest.
- A falcos ajtók 3db PRIME pánttal, a falc nélküli ajtók 2db 3D pánttal vannak felszerelve – a pántok a tokhoz vannak csomagolva.
- Kétszárnyú ajtóknál az ajtólap méretek tetszőlegesen párosíthatók. A passzív ajtólap panel elérhető méretei: „30”, „40”, „50” - marás nélkül.
- A kétszárnyú ajtólapokat nem lehet mágneszárral felszerelni.
- PRIME pánt vagy 3D pánt - az ajtótokhoz csomagolva.
- „220” magasság: betét – furatolt faforgácsbetét; három darab standard pánt.
- Ajtócsukóra való megerősítésnél a harmadik pánt ajánlott.
- Az E modellnél vízszintes faerezettel, a többi modellnél függőleges erezzel.
- Rendelhető szabványméretek: PN, CSN.

TOVÁBBI KÖLTSÉGEK (OPCIONÁLIS FELÁR)

- „100”-as méret
- furatolt faforgácsbetét
- szellőző lyuksor vagy alsó kivágás
- rövidítésre való előkészítés (maximum 60 mm)
- arany 3D pánt (felárként az ajtótok árához adva)
- harmadik 3D pánt - ezüst, fehér, fekete, arany (felárként az ajtótok árához adva)
- mágneses zár rozsdamentes acél előlappal
- fekete zár és fekete pántok
- fehér és fekete színű mágneses zár, falc nélküli ajtótokhoz
- az ajtólap magassága „220”
- ajtócsukóra való megerősítés (harmadik pánt ajánlott)
- kampózár oldalsó fogantyúval (tolóajtó)
- ovális kagylókilincs tolóajtóhoz
- kilincs rozettával

(lsd 228 old.)



Natura LOFT

05



Natura LOFT 1.1, Tölgy 1, Furnér - csíkos elrendezés, CUBE fekete kilincs



Natura LOFT 1.1, Tölgy 1, virágos, CUBE fekete kilincs



1.1, Tölgy 1 -
virágos



1.1, Tölgy 1 -
csíkos



1.1, Kőris



1.1, Dió

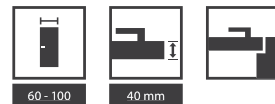

LAP SZÍNEK

Természetes furnér Tölgy ★★★★★☆

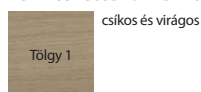

Természetes furnér Kőris ★★★★★☆

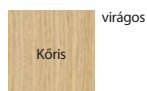

Természetes furnér Dió ★★★★★☆

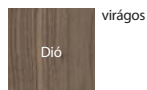

A furnér különleges természetes jellegénél fogva, a felületen árnyalati és rajzlati eltérések keletkezhetnek. A felület ezen jellemzői nem adhatnak okot az esetleges panasztételre.

TOK SZÍNEK

Select Természetes Furnér ★★★★★☆

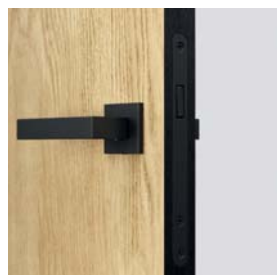

zár előlap



3D pántok az ajtótok színében

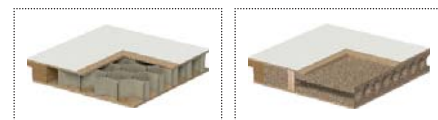

papírrácsbetét

furatolt faforgácsbetét

TECHNIKAI PARAMÉTEREK

AJTÓLAP SZERKEZETE

A lap betétje „papírrácsbetét” vagy kerettel erősített furatolt faforgácsbetét (opció felár ellenében). Az egész összeállítást természetes furnér borítja.

A kollekció jellegzetessége a fekete élék (az ajtólap éle) és a fekete kiegészítők használata.

GYÁRI TARTOZÉKOK – AJTÓLAP ÁRÁBAN

- Két 3D fekete ajtópánt
- Mágneses zár, amelynek az előlapja egyezik az ajtólap színével - Fekete

AJTÓTOK

- PORTA SYSTEM ELEGANCE - Fekete
- PORTA SYSTEM ELEGANCE 90 fok - Fekete

MEGJEGYZÉSEK

- Műszaki Engedély AT016-02 / 383-2019, CTPC Bukarest.
- A furatos faforgácsbetétes lapoknál a rövidítésre való előkészítés standard
- Három pánt a „100” méretű ajtólapoknál.
- 3D pánttal vannak felszerelve – a pántok a tokhoz vannak csomagolva.
- Rendelhető szabványméret: PN és CSN.

TOVÁBBI KÖLTSÉGEK (OPCIONÁLIS FELÁR)

- „100” méret
- furatolt faforgácsbetét
- szellőző alsó kivágás
- harmadik pánt 3D (felár a tok árában)



Natura GRANDE

05



Natura GRANDE B.3, Fekete, OFFICE arany kilincs



Natura GRANDE A.0, Fekete, OFFICE arany kilincs



modell A.0



modell A.1



modell B.0



modell B.1



modell B.3



modell C.0



modell C.1



modell D.0



modell D.1

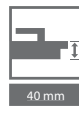
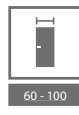

SZÍNEK

Select Természetes Furnér ★★★★★☆

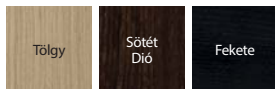

Természetes furnér Tölgy ★★★★★☆



Szatén Természetes furnér Tölgy ★★★★★☆

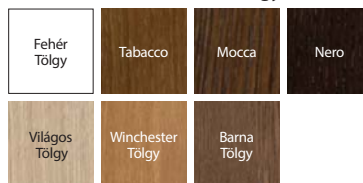

A furnér különleges természetes jellegénél fogva, a felületen árnyalati és rajzolati eltérések keletkezhetnek. A felület ezen jellemzői nem adhatnak okot az esetleges panaszra.



üveges



tele panel



keret és panel szerkezet

TECHNIKAI PARAMÉTEREK

AJTÓLAP SZERKEZETE

Keret-panel szerkezet. Természetes rétegelt lemezzel borítva. Az ajtólap felszínét vízbázisú ökológiai lakkok védik, UV technológiával feldolgozva (félfényes).

GYÁRI TARTOZÉKOK – AJTÓLAP ÁRÁBAN

- A zár fényes ezüst vagy arany: sima kulcsos, wc-záras vagy biztonsági záras
- Falcos ajtó: három darab, standard vagy PRIME ajtópánt; falc nélküli: két darab 3D ajtópánt.
- Edzett matt üveg
- Rövidítésre való előkészítés, maximum 60 mm
- Kagylókilincs (tolóajtókhoz).

AJTÓTOK

Ajánlott falcos tokok:

- PORTA SYSTEM 204 old.
- MINIMAX 202 old.

Ajánlott falc nélküli tokok:

- PORTA SYSTEM ELEGANCE 206 old.
- PORTA SYSTEM ELEGANCE 90 fok 206 old.

Ajánlott fordított falcos tok:

- PORTA SYSTEM fordított falccal 208 old.

MEGJEGYZÉSEK

- Műszaki Engedély AT016-02 / 383-2019, CTPC Bukarest.
- Kétszárnyú ajtóknál az ajtólap méretek tetszőlegesen párosíthatók.
- 3 db PRIME pánttal, falc nélkülihez 2 db 3D pánt – tokhoz csomagolt pántok.
- A kétszárnyú ajtólapokat nem lehet mágneszárral felszerelni.
- Rendelhető szabványmeretek: PN, CSN.

TOVÁBBI KÖLTSÉGEK (OPCIONÁLIS FELÁR)

- ,100' méret
- arany 3D pánt (felárként az ajtók árához adva)
- harmadik 3D pánt - ezüst, fehér, fekete, arany (felárként az ajtók árához adva)
- mágneses zár rozsdamentes acél előlappal
- fekete zár és fekete pántok
- fehér és fekete színű mágneses zár, falc nélküli ajtókhöz
- fordított falc – harmadik 3D pánt, fehér vagy fekete színben (felárként az ajtók árához adva)
- fordított falc – harmadik 3D pánt, ezüst színben (felárként az ajtók árához adva)
- fordított falccal kialakított ajtólap
- kampózár oldalsó fogantyúval (tolóajtó)
- ovális kagylókilincs tolóajtóhoz
- Fehér Tölgy - Szatén furnér
- szellőző alsó kivágás
- Select Természetes furnér Fekete furnér borítással
- kilincs rozettával

(Isd 228 old.)



Natura SPACE

05



Natura SPACE G.1 fekete üveggel, Barna Tölgy, DIVO FIT Q fekete kilincs



Natura SPACE G.1, Barna Tölgy, DIVO FIT Q fekete kilincs



modell F.1



modell G.1
fekete üveggel is
rendelhető



modell H.1



SZÍNEK

Select Természetes Furnér ★★★★★



Természetes furnér Tölgy ★★★★★



Szatén Természetes furnér Tölgy ★★★★★

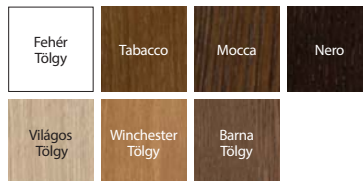

A furnér különleges természetes jellegénél fogva, a felületen árnyalati és rajzlati eltérések keletkezhetnek. A felület ezen jellemzői nem adhatnak okot az esetleges panasztételre.



ajtó fekete üveggel



ajtó matt üveggel



ajtó matt üveggel



furatolt faforgácsbetét

TECHNIKAI PARAMÉTEREK

AJTÓLAP SZERKEZETE SPACE

Az ajtólap függőleges elemekből épül össze, mely magas minőségű enyvezett puhafából készült. A modelltől függően az ajtólap kerete kétoldalt magas minőségű, az ajtólap színével megegyező furnérral van borítva vagy betéttel (Rattan). Az alkalmazott technológiának köszönhetően az ajtólapra jellemző a deformálódással szemben való nagy ellenállóság. Az ajtólap matt lakkal van bevonva.

GYÁRI TARTOZÉKOK – AJTÓLAP ÁRÁBAN

- Zár, ezüst vagy arany fényes felülettel: sima kulcsos, wc-záras vagy biztonsági záras.
- Falcos ajtó: három darab, standard vagy PRIME ajtópánt; falc nélküli: két darab 3D ajtópánt.
- Matt edzett üveg, 8 mm.

AJTÓTOK

Ajánlott falcos tokok:

- PORTA SYSTEM 204 old.
- MINIMAX 202 old.
- FEM 216-221 old.

Ajánlott falc nélküli tokok:

- PORTA SYSTEM ELEGANCE 206 old.
- PORTA SYSTEM ELEGANCE 90 fok 206 old.

MEGJEGYZÉSEK

- Műszaki Engedély AT016-02 / 383-2019, CTPC Bukarest.
- PRIME pánt vagy 3D pánt - az ajtótokhoz csomagolva.
- A G.1 modell fekete üveggel is rendelhető (felárért).
- A szellőző lyuksor arany vagy ezüst színben – 1 soros (F.1, G.1 modellek).
- Kétszárnyú ajtóknál az ajtólap méretek tetszőlegesen párosíthatók. A kétszárnyú falc nélküli ajtókat passzív és aktív szárnyként kell rendelni.
- A kétszárnyú ajtólapokat nem lehet mágneszárral felszerelni.
- Rendelhető szabvány méretek: PN, CSN.

TOVÁBBI KÖLTSÉGEK (OPCIONÁLIS FELÁR)

- „100”-as méret
- alsó kivágás vagy szellőző lyuksor F.1, G.1 modellek
- mágneses zár rozsdamentes acél előlappal
- fekete zár és fekete pántok
- fehér és fekete színű mágneses zár, falc nélküli ajtótokhoz
- fekete üveg – G.1 modell
- ovális kagylókilincs tolóajtóhoz
- arany 3D pánt (felárként az ajtótok árához adva)
- harmadik 3D pánt - ezüst, fehér, fekete, arany (felárként az ajtótok árához adva)
- kampózár oldalsó fogantyúval (tolóajtó)
- Fehér Tölgy - Szatén furnér
- kilincs rozettával

(ld 228 old.)



05



Natura KONCEPT C.6, Tölgy, OFFICE ezüst kilincs

AJÁNLOTT

A „keret és panel” hagyományos szerkezeti kialakítás több éves fenntarthatóságot biztosít.



Natura KONCEPT C.6, Tölgy, OFFICE matt ezüst kilincs



modell A.0



modell A.3



modell A.9



modell B.0



modell D.0



modell C.0



modell C.2



modell C.4



modell C.6



modell K.0



modell K.1



modell K.2



modell K.3

Nézze meg a kollekción többi modelljét is weboldalunkon: www.portadoors.hu





SZÍNEK

Select Természetes Furnér ★★★★★☆



Természetes furnér Tölgy ★★★★★☆



Szatén Természetes furnér Tölgy ★★★★★☆

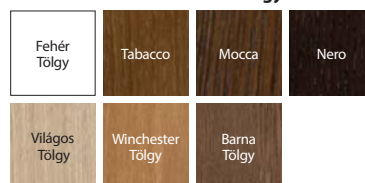

A furnér különleges természetes jellegénél fogva, a felületen árnyalati és rajzlati eltérések keletkezhetnek. A felület ezen jellemzői nem adhatnak okot az esetleges panasztételre.



tele panel – modell A.0



matt üveg – modell A.9



tele panel – modell B.0



intarziás - modell D.0



keret és panel szerkezet

TECHNIKAI PARAMÉTEREK

AJTÓLAP SZERKEZETE

Az ajtólap kerete kiváló minőségű fából és MDF-ből készül. Kerete kétoldalúan magas minőségű természetes furnérral borított. Az alkalmazott technológiának köszönhetően az ajtólapra jellemző a deformálódással szemben való nagy ellenállóság. D.0 modell – 6 mm-es alumínium intarziás. Az ajtólap felülete UV-technológiával van erősítve és ökológiai vízbázisú lakkal védve (fél-matt).

GYÁRI TARTOZÉKOK – AJTÓLAP ÁRÁBAN

- Zár, ezüst vagy arany fényes felülettel: sima kulcsos, wc-zárás vagy biztonsági zárás.
- Falcos ajtó: három darab, standard vagy PRIME ajtópánt; falc nélküli: két darab 3D ajtópánt.
- Matt edzett üveg
- Maximum 60 mm-rel való rövidítésre előkészítve
- Kagylókilincs (tolóajtóra).

AJTÓTOK

Ajánlott falcos tokok:

- PORTA SYSTEM 204 old.
- MINIMAX 202 old.

Ajánlott falc nélküli tokok:

- PORTA SYSTEM ELEGANCE 206 old.
- PORTA SYSTEM ELEGANCE 90 fok 206 old.

MEGJEGYZÉSEK

- Műszaki Engedély AT016-02 / 383-2019, CTPC Bukarest.
- PRIME pánt vagy 3D pánt - az ajtótokhoz csomagolva.
- A szellőző lyuksor arany vagy ezüst színben – 1 soros.
- Kétszárnyú ajtóknál az ajtólap méretek tetszőlegesen párosíthatók. A kétszárnyú falc nélküli ajtókat passzív és aktív szárnyként kell rendelni.
- A kétszárnyú ajtólapokat nem lehet mágneszárral felszerelni.
- Rendelhető szabvány méretek: PN, CSN.

TOVÁBBI KÖLTSÉGEK (OPCIONÁLIS FELÁR)

- „100”-as méret
- alsó kivágás, vagy szellőző lyuksor
- kampózár oldalsó fogantyúval (tolóajtó)
- ovális kagylókilincs tolóajtóhoz
- arany 3D pánt (felárként az ajtótok árához adva)
- harmadik 3D pánt - ezüst, fehér, fekete, arany (felárként az ajtótok árához adva)
- mágneses zár rozsdamentes acél előlappal
- fekete zár és fekete pántok
- fehér és fekete színű mágneses zár, falc nélküli ajtótokhoz
- Fehér Tölgy - Szatén furnér
- kilincs rozettával

(Isd 228 old.)



A klasszikus ajtók szépsége.

SEVILLA tele, Fehér Tölgy, AZALIA fekete kilincs



SEVILLA tele, Fehér Tölgy, AZALIA ezüst kilincs



SEVILLA tele



SEVILLA üveges



oldal panel I



oldal panel J



SZÍNEK

Természetes furnér Tölgy ★★★★★☆



Szatén Természetes furnér Tölgy ★★★★★☆

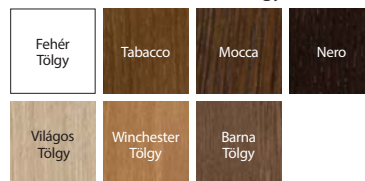

A furnér különleges természetes jellegénél fogva, a felületen árnyalati és rajzlati eltérések keletkezhetnek. A felület ezen jellemzői nem adhatnak okot az esetleges panasztételre.



egyszerű panel profil



keret és panel szerkezet

TECHNIKAI PARAMÉTEREK

AJTÓLAP SZERKEZETE

Az ajtólap kerete kiváló minőségű fából és MDF-ből készül. Kerete kétoldalúan magas minőségű természetes furnérral borított. Az alkalmazott technológiának köszönhetően az ajtólapra jellemző a vetemedéssel szemben való nagy ellenállóság. Ajtólap felületek : Szatén Természetes Tölgy (kivéve a Fehér), mely UV-technológiával van erősítve és ökológiai vízbázisú lakkal védve (fél-matt).

GYÁRI TARTOZÉKOK - AJTÓLAP ÁRÁBAN

- Zár, ezüst vagy arany fényes felülettel: sima kulcsos, wc-záras vagy biztonsági záras
- Falcos ajtó: három darab, standard vagy PRIME ajtópánt; falc nélküli: két darab 3D ajtópánt.
- Üveg minta „csincsilla” vagy edzett matt
- Maximum 60 mm-rel való rövidítésre előkészítve. Szellőzítés esetén maximum 40 mm-rel való rövidítésre előkészítve
- Kagylókilincs (tolóajtóra)
- Üvegrogzító

AJTÓTOK

Ajánlott falcos tokok:

- PORTA SYSTEM 204 old.
- MINIMAX 202 old.

Ajánlott falc nélküli tokok:

- PORTA SYSTEM ELEGANCE 206 old.
- PORTA SYSTEM ELEGANCE 90 fok 206 old.

MEGJEGYZÉSEK

- Műszaki Engedély AT016-02 / 383-2019, CTPC Bukarest.
- Ajtószárnyak festetlen változatban is, a standard termék árán
- Szellőző lyuksor ezüst vagy aranyozott változatban, 1 soros
- PRIME vagy 3D ajtópántok – a pántok a tokhoz vannak csomagolva.
- Az ajtólap rendelhető festetlen változatban is - a standard termék áráért. Kétszárnyú ajtóknál az ajtólap méretek tetszőlegesen párosíthatók.
- A kétszárnyú ajtólapokat nem lehet mágneszárral felszerelni.
- Oldal panel méret 40.
- Rendelhető szabványméretek: PN és CSN.

TOVÁBBI KÖLTSÉGEK (OPCIONÁLIS FELÁR)

- „100”- as méret
- arany 3D pánt (felárként az ajtótok árához adva)
- harmadik 3D pánt - ezüst, fehér, fekete, arany (felárként az ajtótok árához adva)
- tükör az egyik oldalon
- Fehér Tölgy - Szatén furnér
- alsó kivágás, rés vagy szellőző lyuksor
- ovális kagylókilincs tolóajtóhoz
- kampós zár tolóajtóhoz
- fekete zár és fekete pántok
- fehér és fekete színű mágneses zár, falc nélküli ajtókhöz
- takaró elem a kétszárnyú ajtóknál
- kilincs rozettával

(Lsd 228 old.)



MADRID, CORDOBA, TOLEDO

05



CORDOBA nagy üveges, K pannel, Tabacco, MODERN ezüst kilincs



CORDOBA tele, Tabacco



MADRID tele



MADRID 1/3 üveges



MADRID 2/3 üveges



MADRID 3/3 üveges



CORDOBA tele



CORDOBA 1/3 üveges



CORDOBA 2/3 üveges



CORDOBA 3/3 üveges



oldal panel A



oldal panel K



TOLEDO tele



TOLEDO modell 1



TOLEDO modell 2



TOLEDO modell 4



TOLEDO modell 5





SZÍNEK

Természetes furnér Tölgy ★★★★★☆



A furnér különleges természetes jellegénél fogva, a felületen árnyalati és rajzlati eltérések keletkezhetnek. A felület ezen jellemzői nem adhatnak okot az esetleges panasztételre.

Szatén Természetes furnér Tölgy ★★★★★☆

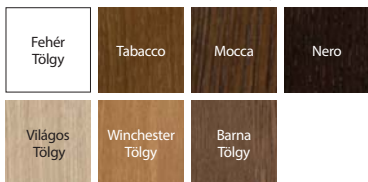

CORDOBA
20°- os keret profil



TOLEDO
20°- os keret profil panellel



MADRID
dekoratív profilú keret



MADRID
egyszerű panel profil



keret és panel szerkezet

MADRID,
CORDOBA,
TOLEDO

TECHNIKAI PARAMÉTEREK

AJTÓLAP SZERKEZETE

Az ajtólap kerete kiváló minőségű fából és MDF-ből készül. Kerete kétoldalúan magas minőségű természetes furnérral borított. Az alkalmazott technológiának köszönhetően az ajtólapra jellemző a deformálódással szemben való nagy ellenállóság. A szárny felülete környezetbarát, UV-technológiával kezelt, víz alapú lakkal védett (fél matt). Matt festett felülettel. Az ajtólapok profilja 20 fok.

GYÁRI TARTOZÉKOK – AJTÓLAP ÁRÁBAN

- Zár, ezüst vagy arany fényes felülettel: sima kulcsos, wc-zárás vagy biztonsági zárás
- Falcos ajtó: három darab, standard vagy PRIME ajtópánt; falc nélküli: két darab 3D ajtópánt.
- Üveg minta „csincilla” vagy edzett matt
- Maximum 60 mm-rel való rövidítésre előkészítve. Szellőzőrés esetén maximum 40 mm-rel való rövidítésre előkészítve
- Kagylókilincs (tolóajtóra)
- Üvegrogzitó

AJTÓTOK

Ajánlott falcos tokok:

- PORTA SYSTEM 204 old.
- MINIMAX 202 old.

Ajánlott falc nélküli tokok:

- PORTA SYSTEM ELEGANCE 206 old.
- PORTA SYSTEM ELEGANCE 90 fok 206 old.

MEGJEGYZÉSEK

- Műszaki Engedély AT016-02 / 383-2019, CTPC Bukarest.
- PRIME pánt vagy 3D pánt - az ajtótokhoz csomagolva.
- Az ajtólap rendelhető festetlen változatban is - a standard termék árérté.
- A szellőző lyuksor arany vagy ezüst színben – 1 soros.
- Kétszárnyú ajtóknál az ajtólap méretek tetszőlegesen párosíthatók. A kétszárnyú falc nélküli ajtókat passzív és aktív szárnyként kell rendelni.
- A kétszárnyú ajtólapokat nem lehet mágneszárral felszerelni.
- Oldal panel méret 40.
- Rendelhető szabvány méretek: PN, CSN.

TOVÁBBI KÖLTSÉGEK (OPCIONÁLIS FELÁR)

- „100” - as méret
- alsó kivágás, rés vagy szellőző lyuksor
- kampózár oldalsó fogantyúval (tolóajtó)
- ovális kagylókilincs tolóajtóhoz
- arany 3D pánt (felárként az ajtótok árához adva)
- harmadik 3D pánt - ezüst, fehér, fekete, arany (felárként az ajtótok árához adva)
- mágneses zár rozsdamentes acél előlappal
- fekete zár és fekete pántok
- fehér és fekete színű mágneses zár, falc nélküli ajtótokhoz
- **K** záróbetéttel a kétszárnyú ajtótok esetén
- Fehér Tölgy - Szatén furnér
- kilincs rozettával

(Isd 228 old.)



Villadora RETRO

05



Villadora RETRO, Residence 0, Retro korona, Fehér Tölgy, ACCENT ezüst kilincs



Villadora RETRO Residence 0, Fehér Tölgy, ACCENT ezüst kilincs



Capital 0



Capital 1



Residence 0



Residence 2



Delarte 0



Delarte 1



Delarte 2



Delarte 3



Empire 0



Empire 1



SZÍNEK

Szatén Természetes furnér Tölgy ★★★★★☆



A furnér különleges természetes jellegénél fogva, a felületen árnyalati és rajzlati eltérések keletkezhetnek. A felület ezen jellemzői nem adhatnak okot az esetleges panasztételre.



keretes ajtó panel



keret és panel szerkezet

VILLADORA
RETRO

TECHNIKAI PARAMÉTEREK

AJTÓLAP SZERKEZETE

Keret-és-panel ajtólap. A keret kitűnő minőségű laminált fenyőfából és fához hasonló MDF-ből készül tölgy természetes furnér felülettel. Továbbá egy speciális matt edzett üveget tartalmaz. A dekoratív keret tömör tölgyből készül. Az ajtólap felszínét vízbázisú ökológiai lakkok védik, UV technológiával feldolgozva (félfényes).

GYÁRI TARTOZÉKOK – AJTÓLAP ÁRÁBAN

- Zár, ezüst vagy arany fényes felülettel: sima kulcsos, wc-záras vagy biztonsági záras.
- Sima szatén üveg panel, A minta, B minta (rendelhető a Empire, Capital, Delarte modelleknél)
- Maximum 60 mm-rel való rövidítésre előkészítve.

AJTÓTOK

- Ajánlott falcos ajtólapok:**
- Villadora RETRO 214 old.

MEGJEGYZÉSEK

- Műszaki Engedély AT016-02 / 383-2019, CTPC Bukarest.
- Az ajtólap három darab ezüst pántal van felszerelve – szettként a tokkal. Rendelhető még fényes arany, óarany, fényes ezüst pánttakaró – megtalálható az Extra Költségeknél.
- Kétszárnyú ajtóknál az ajtólap méretek tetszőlegesen párosíthatók.
- A kétszárnyú ajtólapokat nem lehet mágneszárral felszerelni.
- Rendelhető szabványméretek: PN.

TOVÁBBI KÖLTSÉGEK (OPCIONÁLIS FELÁR)

- szellőző lyuksor 1 soros
- mágneszár
- alsó kivágás, szellőző rés
- Villadora pántokhoz pánt takaró
- kilincs rozettával

(Isd 228 old.)

Csuklós ajtók

06



ALFA, BÉTA, Fehér

ALFA



AJTÓNYITÁSI MÓDSZER (felülnézet)

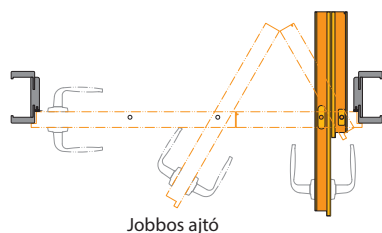

FALCOS AJTÓLAPOK

A komplett szett tartalma a következő:

- Kételemes ajtólap
- PORTA SYSTEM ajtótok (módosított)
- vezető sávrendszer - az ajtólap ára tartalmazza



ALFA ajtó
www.porta.com.pl/dm/alfabeta.wmv

BÉTA



AJTÓNYITÁSI MÓDSZER* (felülnézet)

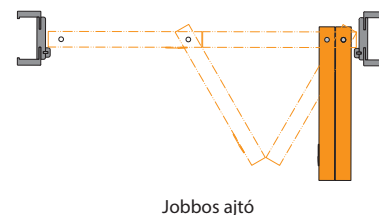

FALC NÉLKÜLI AJTÓLAP

A komplett szett tartalma a következő:

- Kételemes ajtólap
- PORTA SYSTEM ajtótok (módosított)
- vezető sávrendszer - az ajtólap ára tartalmazza



BÉTA ajtó
www.porta.com.pl/dm/alfabeta.wmv

*FIGYELEM: Amikor az ajtó teljesen nyitva van, a vasalatok enyhén csökkentik a nyílás méretét. (kb 10 cm).

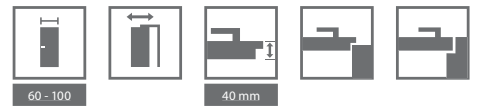

SZÍNEK

Standard Festék ★★★★★☆



Portadekor Fólia ★★★★★☆

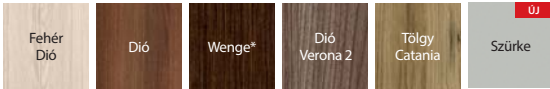

* raktárkészlet erejéig

Portapsynchro 3D Fólia ★★★★★☆



Portaperfect 3D Fólia ★★★★★☆

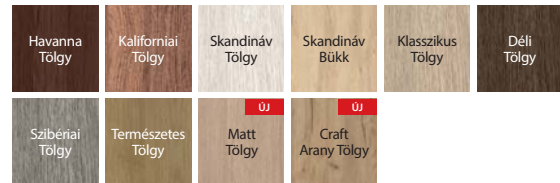

CPL HQ 0,2 ★★★★★☆

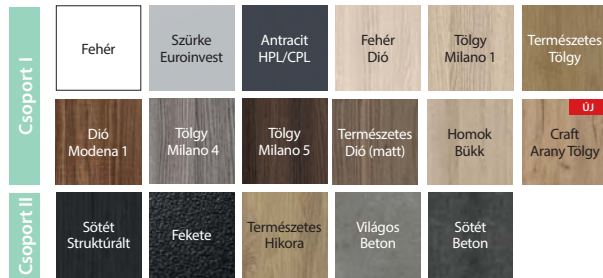

a nyitás módja / csuklós
ALFA ajtólap



a nyitás módja / csuklós
BÉTA ajtólap

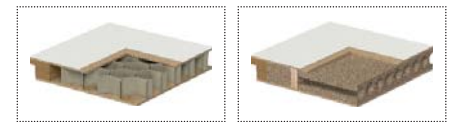

papírrácsbetét

furatos faforgácsbetét

ALFA, BÉTA

TECHNIKAI PARAMÉTEREK

AJTÓLAP SZERKEZETE

Az ajtólap betétje lehet papírrácsbetét vagy rétegelt lemezből készült kerettel erősített furatolt faforgácsbetét (felárért). Az ALFA egy két elemes aszimmetrikus ajtó, hagyományos zárral a lapban, és a zárfogadóval az ajtótokban. A BÉTA egy két elemes szimmetrikus ajtó, zár nélkül.

GYÁRI TARTOZÉKOK – AJTÓLAP ÁRÁBAN

- Vezető mechanizmus (Béta)
- Kefetömítés
- Három ezüst rejtett zsanér
- Zár: sima kulcsos, wc-záras vagy biztonsági záras (Alfa)
- Zár fogadó (Alfa)
- Kagylókilics (Béta)

AJTÓ TOKOK

- Módosított PORTA SYSTEM tok, B - K falszélességhez lsd 204 old.

MEGJEGYZÉSEK

- Műszaki Engedély AT016-02 / 383-2019, CTPC Bukarest.
- „100”-as méret nem rendelhető a BÉTA-nál.
- A méreteket lásd a 7 táblázatban, 250 oldalon.
- Rendelhető szabványméretek: PN, CSN, DIN.

TOVÁBBI KÖLTSÉGEK (OPCIONÁLIS FELÁR)

- „100”-as méret, csak az Alfa ajtóknál
- furatolt faforgácsbetét
- ajtólap: CPL 0.2 mm felület – CSOPORT II
- tok: CPL 0.2 mm felület – CSOPORT II
- alsó kivágás, vagy szellőző lyuksor
- ALFA vezető rendszer (felár ellenében)
- BÉTA vezető rendszer, tartalmazza az ajtótok ára
- kilincs rozettával

(Lsd 228 old.)

Tolóajtók

06



PORTA Tolóajtó szerkezet, PORTA KONCEPT A.9, Szürke

FAL ELŐTT FUTÓ TOLÓAJTÓ RENDSZER

PORTA



A teljes falra szerelt készlet tartalmazza:

- fali rendszer
- ajtólap* (tolóajtó verzió)
- tok * (átjárótok verzió)

* az ár nem tartalmazza

ALU



A teljes falra szerelt készlet tartalmazza:

- fali rendszer
- ajtólap* (tolóajtó verzió)
- tok * (átjárótok verzió)



SZÍNEK

Portadecor
Portasynchro 3D



Portadur
Prémium felület
Select Természetes Furnér
Standard Természetes Furnér
Standard Természetes Furnér Szatén



Portaperfect 3D
CPL HQ
Gladstone/Halifax



Szín mintákat lsd 260 – 267.

JEGYZET! Bármelyik tolóajtólap kompatibilis a PORTA és ALU tolóajtó rendszerekkel.

TECHNIKAI PARAMÉTEREK

PORTA rendszer

PORTA TOLÓAJTÓ SZERKEZET

A rendszer egy sínen futó görgőből áll, valamint sántakaróból és lapfogadó szárból. A takaró és az ütköző gerenda faforgácslemezből és MDF-ből készül.

GYÁRI TARTOZÉKOK – A SZERKEZET ÁRÁBAN

- Vezetősín
- Zárlemez
- Öntapadó kefetömítés
- Megvezető és stabilizáló, padlóhoz szerelendő elem

AJTÓTOK

- PORTA SYSTEM tok átjáró verzióban lsd 204 old.
- Méretek, lsd Táblázat 7, Táblázat 9.

MEGJEGYZÉSEK

- Nemzeti Műszaki Értékelés ITB-KOT-2017/0184 1 verzió.
- **A szerkezet univerzális. A nyitásirány attól függ, hogy a PORTA SYSTEM tok jobb vagy bal oldalára helyezzük.**
- A tolóajtó rendszer nem rendelhető Portadecor felületű Tölgy színben.
- Rendelhető szabványméretek: PN, CSN.

TOVÁBBI KÖLTSÉGEK (OPCIONÁLIS FELÁR)

- CPL 0.2 mm felület – CSOPORT II
- Szatén Természetes furnér - Fehér Tölgy, Fekete

ALU rendszer

ALU TOLÓAJTÓ SZERKEZET

A rendszer egy vezetősínből és egy ajtólap felfüggesztőből áll. Mindkét alkatrész alumíniumból készül.

GYÁRI TARTOZÉKOK – A KÉSZLET ÁRÁBAN

- Megvezető és stabilizáló, padlóhoz szerelendő elem.

AJTÓTOKOK

- PORTA SYSTEM tok „átjáró” verzióban, méretek lsd 250 old., Táblázat 7.

MEGJEGYZÉSEK

- A szerkezet univerzális. A nyitásirány attól függ, hogy a PORTA System tok jobb vagy bal oldalára helyezzük.
- Annak érdekében, hogy az átjáró tok megfelelő legyen, az ajtónyílás méretéhez képest egy mérettel nagyobb ajtólapot válasszunk. – Pl: „70” méretű szerkezet és átjárótokhoz → az ajtólapnak „80” kell lennie, „80”-hoz → „90”, „150”-hez → 2 x „80”, 170”-hez → 2 x „90” stb.
- Nem rendelhető kampós zárral.
- Rendelhető szabványméretek: PN, CSN.

Tolóajtó rendszerek

06



KOMPAKT Tolóajtó szerkezet, PORTA KONCEPT A.9, Skandináv Tölgy

A készlet a következőkből áll:

- „átjárótok” - 125 mm vastag falhoz
- horganyzott fém kazetta - 125 mm vastag falhoz
- tolóajtólap - (az árát nem tartalmazza a KOMPAKT rendszer)

FALBAN FUTÓ SZERKEZET

KOMPAKT

AJTÓNYITÁSI MÓDSZER (felülnézet)

Falban futó tolóajtó rendszer. Gipszkarton falba lehet szerelni a diszkrét dizájnú szerkezetet, ahol mindenütt ajtók vannak és az oldalt nyíló ajtó zavarná a forgalmat a belső térben.

falba építhető KOMPAKT szerkezet (átjáró tok, fém kazetta (falban) 125 mm-es falvastagsághoz)

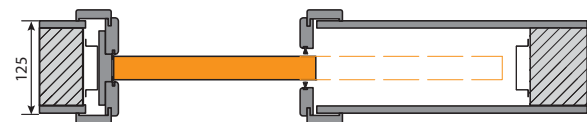

KOMPAKT átjáró tok 100mm és 150mm-es falvastagsághoz

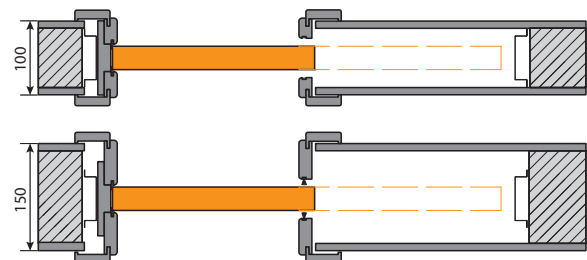

MEGJEGYZÉS! A PORTA Kompakt átjáró tok a PORTA fém kazettával használható valamint vezető európai gyártók kazettáival. Mielőtt a Kompakt tokot beépíti a nem a PORTA által gyártott kazettával, ellenőrizni kell az S_0 / H_0 méreteket.



kampós zár KOMPACT



fali kazetta KOMPACT

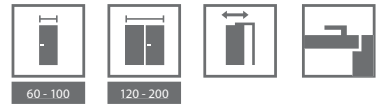

KOMPAKT SZERKEZET - SZÍNEK

Portadekor ★★★
Portasynchro 3D

Portadur ★★★★★
Prémium felület

Portaperfect 3D ★★★★★
CPL HQ
Gladstone/Halifax
Akril UV festék

Szín mintákat lsd 260 – 267 old.



Lehetőség van az átjáró tokot furnéros felületben is rendelni a PORTA KONTRAKTON keresztül, lsd 270 old.

FONTOS! A KOMPAKT szerkezet bármelyik PORTA ajtóval választható tolóajtóként.

TECHNIKAI PARAMÉTEREK

KOMPAKT SZERKEZETE

A szerkezet tartalmaz egy 125 mm-es falba helyezett fém kazettát, csúszó elemeket, sint és MDF-ből készült ajtó tokot.

GYÁRI TARTOZÉKOK – A KÉSZLET ÁRÁBAN

- Falba építhető kazetta - 125 mm-es falhoz
- Megvezető és stabilizáló, padlóhoz szerelendő elem
- Zárfogadó lemez
- Kefetömítés
- Átjárótok 125 és 150 mm-es falhoz.

AJTÓ TOKOK

- Ajtótok - átjáró verzió. Elérhető 100 mm, 125 mm és 150 mm-es falvastagsághoz
- Átjáró tok a PORTA fém kazettával csak 125 mm-es falvastagsághoz kompatibilis
- Átjáró tok a 100 és 150 mm-es falvastagsághoz csak más gyártók beépíthető kazettáihoz kompatibilisek
- A fent említett átjáró tokok kompatibilisek az európai vezető gyártók fém kazettáival (H_v/S_g méreteket ellenőrizni kell)
- KOMPAKT, méreteket lsd a 250. old. 7. Táblázat

MEGJEGYZÉSEK

- 125 mm vastag gipszkartonhoz készült rendszer.
- További bővítések rendelhetők a szimmetrikus és aszimmetrikus „átjáró tokokhoz” (egyedi rendelés).
- A tolóajtó rendszer nem rendelhető Portadekor felületű Tölgy színben.
- Rendelhető szabványméretek: PN, CSN.

TOVÁBBI KÖLTSÉGEK (OPCIONÁLIS FELÁR)

- Kétszárnyú tolóajtó szerkezethez szinkronizáló
- CPL 0.2 mm felület – CSOPORT II

Tolóajtó rendszerek

06



FEKETE tolóajtó szerkezet, REA típus

FEKETE



REA típus



LUNA típus



modell 1



modell 2



modell 3



modell 4



modell 5



SLIDE

SZÍNEK

FEKETE rendszer

Prémium Festék ★★★★★☆



Akril UV Festék ★★★★★☆



SLIDE rendszer

Gladstone / Halifax ★★★★★★

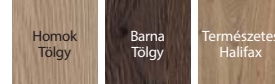

Portaperfect 3D Fólia ★★★★★☆

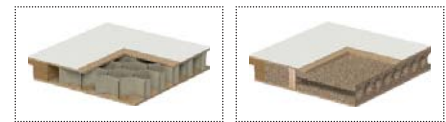
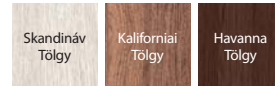

papírrácsbetét

furatolt faforgácsbetét



fogantyú FEKETE 1

TECHNIKAI PARAMÉTEREK

FEKETE rendszer

AJTÓLAP SZERKEZETE

Az ajtólapbetét papírrácsbetét vagy tele faforgács. Az ajtólap HDF lemezzel borított.

GYÁRI TARTOZÉKOK – AJTÓLAP ÁRÁBAN

- vezető sín 2000 mm

MEGJEGYZÉSEK

- Műszaki Engedély AT016-02 / 383-2019, CTPC Bukarest.
- A készlet megfordítható (bal / jobb)
- A szett a szabványnál kisebb méretű falnyílásra szerelhető. Részleteket lsd 250. old 7 táblázat.
- Kampós zár nem rendelhető hozzá.
- Kétszárnyú ajtók esetében két szerkezetet, két ajtólapot és egy összekötő elemet kell megrendelnie.
- Amennyiben távtartókat használ, ezek lehetővé teszik az ajtólap és a fal közötti 10 mm-es távolságot.

A BLACK szerkezet kombinálásának lehetősége más PORTA kollekciókban található tolóajtós kivitelezésű ajtólaphoz:

- A BLACK LUNA szerkezet megrendelhető bármilyen tolóajtós kivitelezésű ajtólaphoz.
- A REA típusú szerkezet csak furatolt forgácsbetétes ajtólapokhoz használható.
- A REA típusú BLACK szerkezethez csak támasszal ellátott és furatolt faforgácsbetétes ajtólapok használhatóak.
- Rendelhető szabványméretetek: PN, CSN.

TOVÁBBI KÖLTSÉGEK (OPCIONÁLIS FELÁR)

- összekötő kétszárnyú ajtókhoz
- két ajtócsukó szerkezet
- 5 fém lyuksor szellőzés
- fekete fogantyú 1 oldalra
- ovális kagylókilincs
- furatolt faforgácsbetét

SLIDE rendszer

AJTÓLAP SZERKEZETE

Az ajtólapbetét papírrácsbetét vagy tele faforgács. Az ajtólap HDF lemezzel borított.

GYÁRI TARTOZÉKOK – AJTÓLAP ÁRÁBAN

- vezető sín 2000 mm
- fékező szett becsapódás gátlóval

MEGJEGYZÉSEK

- PN EN 14351-2: 2018-12 szabvány.
- A szett a szabványnál kisebb méretű falnyílásra szerelhető. Részleteket lsd 250. old 7 tábla
- kampós zár nem rendelhető hozzá.
- Rendelhető szabványméretetek: PN, CSN.

TOVÁBBI KÖLTSÉGEK (OPCIONÁLIS FELÁR)

- ovális kagylókilincs

Tolóajtó rendszerek

06



Tolóajtó rendszer EFEKT, Homok Tölgy

EFEKT



Nytott ajtó



Zárt ajtó

SZÍNEK

Prémium Festék ★★★★★☆



Portaperfect 3D Fólia ★★★★★☆



Gladstone / Halifax ★★★★★★

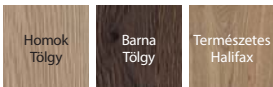

A PORTA EFEKT egy láthatatlan tolóajtó rendszer, olyan záródással, mely biztosítja a használat kényelmét. A PORTA EFFECT tolóajtó szerkezet a következőkből áll:

- két sín elrejtve a lapban,
- egy golyóscsapágyas felső kocsi, intuitív rögzítő rendszerrel és beállítással a falegyenetlenségekhez való alkalmazkodáshoz,
- golyóscsapágyú alsó kocsi a csendes és problémamentes működéshez, akár a padlón is csatlakozással.

A lap helyesen kiválasztott mérete lehetővé teszi a lap nyitási fokának zökkenőmentes szabályozását: részben nyitott vagy nyitott, megtartva a nyílás teljes szélességét.

TECHNIKAI PARAMÉTEREK

AJTÓLAP SZERKEZETE

Az ajtólapbetét furatolt faforgács. Az ajtólap HDF lemezzel borított.

GYÁRI TARTOZÉKOK – AJTÓLAP ÁRÁBAN

- Vezető sín

MEGJEGYZÉSEK

- Kampós zár nem rendelhető hozzá.
- A rendszert három mérettel kisebb nyílásba történő beépítésre tervezték, pl. a nyílás „60”-> a lap „90”
- Műszaki Engedély AT016-02 / 383-2019, CTPC Bukarest.
- A rendszer teherbírása: 80 kg.
- A hézag a lap és a fal között: 10 mm. Ennek a méretnek a növelése az összeszerelés szakaszában lehetséges, a felső kocsi távtartójának használatával vagy a rés kívánt méretére illesztett ajtólap megrendelésével.
- A részleteket lásd a 7. táblázatban, 250. oldalon.

TOVÁBBI KÖLTSÉGEK (OPCIONÁLIS FELÁR)

- A „100” és „110” méretek esetében
- Hosszanti fogantyú a tolóajtóhoz

Tolóajtó Szerkezet tok nélkül

06



Tolóajtó Szerkezet tok nélkül, Prémium festett

TOLÓAJTÓ SZERKEZET

TOK NÉLKÜL

AZ AJTÓ NYITÁSA (felülnézet)

Minimalista megoldás. A tolóajtók elrejtve a falban. A rendszer nem igényli a tok és a takarólécek használatát. A kazetta gipszkartonfalba való beszerelésre lett tervezve.

Tolóajtó szerkezet 100 mm-es falvastagsághoz kialakítva.



Tolóajtó szerkezet 125 mm-es falvastagsághoz kialakítva.



ajtólap kampós zárral

SZÍNEK

Prémium Festék ★★★★★



Fehér

**Alapfestett további festésre
vagy tapétázásra előkészítve**



Fehér



Egyedi kilincsek
(kerek vagy szögletes)

TECHNIKAI INFORMÁCIÓK

AJTÓLAP SZERKEZETE

A betét, papírrács vagy furatolt faforgács (opcionális felár ellenében).

Az egészet HDF lap borítja.

A lap két változatban kapható:

- Alapozott lap, festésre vagy tapátázásra előkészítve. Az éleket egy perem borítja, mely lehetővé teszi a festést.
- Prémium Fehér festett ajtólapok.

TOLÓAJTÓ RENDSZER SZERKEZETE

A tolóajtó szerkezet alumínium profilból, KG rendszerhez vagy gipszkartonfalba való beépítésre készül. 40 mm vastag ajtólapokkal használható. A rendszer egy sor tartozékkal és a rendszer pontos beépítését lehetővé tévő funkciókkal és a lap szabályozhatóságával (a rendszerben lévő lap mélységének szabályozása, a lap helyzete a tokhoz képest - +/- 2.5 mm magasságban) van felszerelve és a levehető takaróléc lehetővé teszi az ajtólap, a tömitések, a sín és a görgők cseréjét.

TARTOZÉKOK

- Beépíthető kazetta
- Kampós zárfogadó (opció felárként a laphoz)

MEGJEGYZÉSEK

- PN EN 14351-2: 2018-12 szabvány.
- Nemzeti Műszaki Értékelés ITB-KOT-2020/1281, Első kiadás – tolóajtó szerkezet.
- A szerkezet 100 mm vagy 125 mm vastag gipszkarton falhoz kialakítva.
- Méretek, lsd. 250 oldal, 7.táblázat

FELÁRAK

- Kerekített vagy szögletes kilincs
- Kampós zár kilincscsel
- Furatolt faforgácsbetét

TECHNIKAI AJTÓK

Ebben a részben bemutatjuk a Technikai ajtóinkat, a beruházásokból már jól ismert termékeinket.

Egyaránt kínálunk hanggátló ajtókat, műszaki ajtókat, valamint tűzvédelmi ajtókat.

 **TechnoPORTA**
TECHNOLOGY



A CPL HQ-val és az AQUA STOP szimbólummal jelölt Gladstone / Halifax gyártmányú termékek alját a TechnoPORTA technológia védi a nedvességtől.





D23

D24

Rendelkezésre álló minták

Beltéri bejárati és Technikai ajtók

A bemutatott kollekciókra vonatkoznak:

TECHNIKAI AJTÓK

Hanggátló 27 dB, 32 dB, INNOVO 37 dB, PORTA SILENCE 37 dB, EI 30, INNOVO 42 dB, Hanggátló 42 dB, PURE 57 dB, Tűzgátló EI 30, EI 60

BELTÉRI BEJÁRATI AJTÓK

AGAT, OPÁL, EXTRÉM RC 2, KVARC, EXTRÉM RC 3, EXTRÉM RC 4, GRÁNIT C oszt.

ÚJDONSÁG



TELE - vegyes elrendezés, természetes furnér*



TELE, függőleges erezet, természetes furnér, szintetikus fólia és Gladstone/Halifax



TELE, vízszintes erezet, természetes furnér és Gladstone/Halifax



intarzia 1



intarzia 3



intarzia 4



intarzia 6



intarzia 7



intarzia 8



intarzia 9

FIGYELEM! Intarziás modellek:

- szintetikus fólia - függőleges faerezetes,
- Gladstone / Halifax felületű modellek 3, 6, 9 - erezettség az intarzia irányában,
- Természetes furnérok - erezettség az intarzia irányában.

* modell csak a következő furnérokban érhető el: Természetes Select, Természetes Tölgy, Kőris, Dió



Hanggátló 27 dB, 32 dB

07



Hanggátló 32 dB, Fehér

Hangszigetelési osztály
Rw=27 dB
Rw=32 dB

Elérhető modellek lsd 150 old.



Tele, Fehér

A szett tartalma:

- ajtólap
- ajtótok

AZ AJTÓK HANGSZIGETELÉSI OSZTÁLYOZÁSA:

- Rw=27 dB (27–31 dB)*
- Rw=32 dB (32–36 dB)*



Cilinderbetéthez zár



Ajtólapban elhelyezett automata küszöb



Háromrészes pánt

* A vizsgálatok részletes eredménye megtalálható honlapunkon a LETÖLTÉSEK alatt: www.porta.com.pl

SZÍNEK

Select Természetes Furnér ★★★★★
Természetes Furnér, Kőrís, Dió
Természetes Furnér Szatén

CPL HQ 0,2 mm ★★★★★

CPL HQ 0,7 mm ★★★★★
Gladstone/Halifax

Szín mintákat lsd 260 – 267 old.

FIGYELEM! Minden furnéros felület rendelhető függőleges vagy vízszintes mintázattal (az ajtólapra vonatkozik) (kivéve a Term. Furn. Kőrís és Dió).

FIGYELEM! A bejárati ajtók esetében CPL laminátot vagy Gladstone/Halifax ajánlunk, főként a középületeken való felhasználáshoz.



TECHNIKAI PARAMÉTEREK

GYÁRI TARTOZÉKOK

- Három pánt (PORTA System 27 dB), vagy háromrészes pánt (PORTA system 32 dB és fém tok 27 dB, 32 dB)
- Zár szerkezet cilindretetőhöz
- Ajtólapban elhelyezett automata küszöb
- Ajtótok
- Tok tömítés
- HQ CPL és Gladstone/Halifax felületű ajtólapoknál a függőleges él ABS szalaggal van védve.

AJTÓTOK

- PORTA SYSTEM utólag szerelhető, állítható tok (27 dB)
- Megerősített PORTA System állítható tok (32 dB ajtó)
- 100 mm-es acél saroktok
- PROJEKT BIS, PROJEKT Prémium tok (222 old.)

MEGJEGYZÉSEK

- Nemzeti Műszaki Értékelés ITB-KOT-2017/0096 verzió 1 (Rw=27 dB).
- Nemzeti Műszaki Értékelés ITB-KOT-2017/0007 verzió 1 (Rw=32 dB).
- Akusztikai osztály Rw=27 dB (27÷31 dB tartomány) D_i=25 dB.
- Akusztikai osztály Rw=32 dB (32÷36 dB tartomány) D_i=30 dB.
- A minimum ajtólap szélesség a modellekhez kerettel: keret 1 – 444 mm, keret 2 – 644 mm, keret 3 – 468 mm, keret 4 – 744 mm.
- „60” méretű ajtólap csak tele változatban rendelhető.
- Rendelhető szabvány méretek: PN (Rw=27 dB).
- Rendelhető szabvány méretek: PN (Rw=32 dB).
- A 32dB ajtólap elő van készítve ajtócsukóra való megerősítésre
- **A CPL HQ és Gladstone / Halifax alsó éle nedvesség elleni TechnoPORTA AQUA STOP technológiával van előkészítve.**

TOVÁBBI KÖLTSÉGEK (OPCIONÁLIS FELÁR)

- beépítő dűbelek, karmok (fém tok)
- intarzia a szintetikus felületeken (1 oldalon vagy mindkét oldalon, 2 x áron)
- intarzia a furnéros felületeken (1 oldalon vagy mindkét oldalon, 2 x áron)
- tok: poliészter festék - II CSOPORT
- tok: poliészter festék - III CSOPORT
- tok: CPL 0,2 mm – II CSOPORT
- tok: Szatén természetes furnér Fehér Tölgy
- tok: Szatén természetes furnér (a többi szín)
- tok: Természetes Fekete
- tok: Természetes Dió
- Fém tok profilja a PROJEKT BIS takaróléchez
- Fém tok profilja a PROJEKT PRÉMIUM takaróléchez
- Fém tok bővítése 101 mm- 150 mm között
- Fém tok bővítése 151mm- 270mm között
- Fém tok bővítése 271 mm- 390 mm között
- Fém tok 80 mm- 100 mm között, felár nélkül
- állítható zárfogadó fém tokban
- „100”-as méret
- ajtólap: Gladstone/Halifax színek függőleges ereszettel
- ajtólap: CPL 0,2 mm és 0,7 mm színek – CSOPORT II
- ajtólap: Szatén Természetes furnér Fehér Tölgy
- ajtólap: Szatén Természetes furnér Tölgy (a többi szín)
- ajtólap: Select Természetes furnér Fekete
- ajtólap: Természetes furnér Dió
- ajtólap: vegyes elrendezésű modell Select Természetes furnér
- ajtólap: vegyes elrendezésű modell Természetes furnér Tölgy, Kőrís, Dió
- ajtócsukóra való megerősítés - ajtólap 27 dB
- ajtócsukóra való megerősítés - fém tok
- ajtócsukóra való megerősítés - PORTA System
- háromrészes pánt a 27dB PORTA System tokhoz
- kilincs rozettával

(Lsd 235 old.)

INNOVO 37 dB

07



Hangszigetelési osztály:
Rw=37 dB

INNOVO 37 dB, Fekete

Elérhető modellek lsd 150 old.

A szett tartalma:

- ajtólap
- ajtótok

■ PORTA INNOVO AJTÓK 37 dB
HANGSZIGETELÉSI OSZTÁLY:

- Rw=37 dB (37-41 dB)



Tele - fém tokkal, Fekete



zár cylinderbetéhez előkészítve



automata küszöb



háromrészes pánt



háromrészes pánt

SZÍNEK

CPL HQ 0,2 mm



CPL HQ 0,7 mm
Gladstone/Halifax



Szín mintákat lsd 260 – 267 old.



akusztikus konstrukció

TECHNIKAI PARAMÉTEREK

AJTÓLAP SZERKEZETE

A lap specialis 3 retegű INNOVO akusztikai szerkezetű, ragasztott puhafából készült keretben. Az ajtót HDF tábla borítja. Falcos változatban érhető el. A lap éle ABS szalaggal van borítva.

GYÁRI TARTOZÉKOK

- Két vagy három háromrészes pánt
- Cilinderbetéhez történő előkészítéssel ellátott zár - 3.osztaly PN-EN 12209 szabvány szerint
- Automata küszöb szigetelés

AJTÓTOK

- PORTA SYSTEM állítható ajtótok, a fal vastagsága 120 mm-től 300 mm-ig.
- Fém saroktok 100 mm-es profilal, amely 1,5 mm vastagságú galvanizált acellemezből került kialakításra.

MEGJEGYZÉSEK

- PN EN 14351-2: 2018-12 szabvány.
- A PORTA által javasolttól eltérő tartozékok használatánál, kérjük vegye figyelembe a jótállási kártyán szereplő irányelveket.
- Csak tele változatban rendelhető, intarziával.

- Az ajtó 9x9 mm-es csapos zárral van ellátva. A PORTA kínálatából kiválasztott kilincsekhez venni kell egy fém szűkítőt a 9/8 zárhoz.
- Automata ajtócsukó felszerelésére alkalmas ajtólap.
- **Alsó éle nedvességtől védve a TechnoPORTA AQUA STOP technológiával.**
- Rendelhető szabványméretek: PN.

TOVÁBBI KÖLTSÉGEK (OPCIONÁLIS FELÁR)

- intarzia a szintetikus felületeken (1 oldalon vagy mindkét oldalon 2x áron)
- tok: poliészter festék - II CSOPORT
- tok: poliészter festék - III CSOPORT
- tok: CPL 0,2 mm – II CSOPORT
- Fém tok bővítése 101 mm- 150 mm között
- Fém tok bővítése 151mm- 270mm között
- Fém tok bővítése 271 mm- 390 mm között
- „100”-as méret
- ajtólap: Gladstone/Halifax színek függőlegeserezettel
- ajtólap: CPL 0,2 mm es 0,7 mm színek – CSOPORT II
- ajtócsukóra való megerősítés
- megerősítés automata ajtócsukóval ellátott acél ajtótokhoz
- kilincs rozettával

(Lsd 235 old.)

SILENCE 37 dB, EI 30

07



Hangszigetelés $R_w=37$ dB
Tűzállóság 30 min
Füstszigetelés

SILENCE, Tölgy Milano 5 (a Porta KONTRAK-on keresztül egyedi gyártással, lásd a 270 oldalon)

Elérhető modellek lsd 150 old.

A szett tartalma:

- ajtólap
- ajtótok

PORTA SILENCE AJTÓK HANGSZIGETELÉSI OSZTÁLY:

- $R_w=37$ dB (37–41 dB)*



Tele, Tölgy Milano 5, állítható tokkal



zár cylinderbetéhez előkészítve



megerősített ajtópántok



automata küszöb

* A vizsgálatok részletes eredménye megtalálható honlapunkon a LETÖLTÉSEK alatt: www.porta.com.pl

SZÍNEK

Select Természetes Furnér ★★★★★
Természetes Furnér, Kóris, Dió
Természetes Furnér Szatén

CPL HQ 0,2 mm ★★★★★

CPL HQ 0,7 mm ★★★★★
Gladstone/Halifax

Szín mintákat lsd 260 – 267 old.

FIGYELEM! Minden furnéros felület rendelhető függőleges vagy vízszintes mintázattal (az ajtólapra vonatkozik) (kivéve a Term. Furn. Kóris és Dió).

FIGYELEM! A bejárati ajtók esetében CPL laminátot vagy Gladstone/Halifax ajánlunk, főként a középületeken való felhasználáshoz.



akusztikus konstrukció

TECHNIKAI PARAMÉTEREK

AJTÓLAP SZERKEZETE

Az ajtólap betéje 5 réteges speciális szerkezettel került kialakításra, amely PORTA Silence® akusztikus védelmet nyújt. A belső keret fenyőfából és idompréselt lemezekből készült. Ezek falcos és falc nélküli változatban állnak rendelkezésre. CPL HQ és Gladstone/Halifax felület esetén az ajtólap függőleges éle ABS szalaggal van befedve.

GYÁRI TARTOZÉKOK

- Két megerősített pánt (PORTA System állítható tok és a falc nélküli változat) vagy háromrészes pánt (falcos fém tok)
- MDF tok falcos változata – 4 darab pánt
- Cilinderbetéhez történő előkészítéssel ellátott zár - 3.osztály PN-EN 12209 szabvány szerint
- Automata küszöb szigetelés.

AJTÓTOK

Az ajtótok két változatban történő megrendelési lehetősége, falcos és falc nélküli változatban:

- PORTA SYSTEM állítható ajtótok, a fal vastagsága 120 mm-től 300 mm-ig.
- Fém saroktok 100 mm-es profil mérettel, amely 1,5 mm vastagságú galvanizált acéllemezből került kialakításra.
- MDF fix ajtótok 100 mm.
- PROJEKT BIS, PROJEKT Prémium tok (222 old).

MEGJEGYZÉSEK

- Nemzeti Műszaki Értékelés ITB-KOT-2017/0007 1 verzió.
- Megfeleléségi Tanúsítvány 020-UWB-0567/W
- A Műszaki Engedély specifikációnak kiegészítése érdekében, a 30 perces tűzállósággal rendelkező ajtóknál kötelező ajtó behúzó (ajtóütköző) szerkezetet alkalmazni.
- A tűzállóság biztosításának érdekében, acélbetétes kilincs használata javasolt.
- Amennyiben a PORTA ajánlatban található tartozékoktól eltérő tartozékok kerülnek alkalmazásra, figyelembe kell venni a garancia kártyákat.
- Csak sima vagy intarziás modellek állnak rendelkezésre.
- Ajtólap és MDF tok ajtócsukóra előkészítve
- PORTA System és fém tok rendelhető ajtócsukóra való megerősítéssel
- Az ajtó 9x9 mm-es csapos zárral van ellátva. A PORTA kínálatából kiválasztott

kilincsekhez venni kell egy fém szűkítőt a 9/8 zárhoz.

- **A CPL HQ és Gladstone / Halifax alsó éle nedvesség elleni TechnoPORTA AQUA STOP technológiával van előkészítve.**
- Tűzgátló ajtók - az intarzia opció csak két oldalon választható.
- Rendelhető szabványméret: PN, CSN.

TOVÁBBI KÖLTSÉGEK (OPCIONÁLIS FELÁR)

- intarzia a szintetikus felületeken (1 oldalon vagy mindkét oldalon, 2 x áron)
- intarzia a furnéros felületeken (1 oldalon vagy mindkét oldalon, 2 x áron)
- tok: poliészter festék - II CSOPORT
- tok: poliészter festék - III CSOPORT
- tok: CPL 0,2 mm – II CSOPORT
- tok: Szatén természetes furnér Fehér Tölgy
- tok: Szatén természetes furnér (a többi szín)
- tok: Természetes Fekete
- tok: Természetes Dió
- Fém tok profilja a PROJEKT BIS, PROJEKT Prémium takaróléchez
- Fém tok bővítése 101 mm- 150 mm között
- Fém tok bővítése 151 mm- 270mm között
- Fém tok bővítése 271 mm- 390 mm között
- „100”-as méret
- ajtólap: Gladstone/Halifax színek függőleges ereszettel
- ajtólap: CPL 0,2 mm és 0,7 mm színek – CSOPORT II
- ajtólap: Szatén Természetes furnér Fehér Tölgy
- ajtólap: Szatén Természetes furnér Tölgy (a többi szín)
- ajtólap: Select Természetes furnér Fekete
- ajtólap: Természetes furnér Dió
- ajtólap: vegyes elrendezésű modell Select Természetes furnér
- ajtólap: vegyes elrendezésű modell Természetes furnér Tölgy, Kóris, Dió
- optikai kitekintő
- kilincs rozettáva

(Lsd 235 old.)

INNOVO 42 dB

07



Hangszigetelés
Rw=42 dB
Tűzállóság 30 min
Füstszigetelés

INNOVO 42 dB, Természetes Halifax (a Porta KONTRAK-on keresztül egyedi gyártással, lsd. 270 old.)

Elérhető modellek lsd 150 old.

A szett tartalma:

- ajtólap
- ajtótok

■ AZ AJTÓK HANGSZIGETELÉSI OSZTÁLYA:

- Rw=42 dB (42–46 dB)



Tele, Természetes Halifax, állítható tokkal



cilinderbetéthez zár



automata küszöb



háromrészes pánt

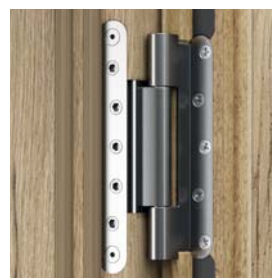

megerősített acélpánt

SZÍNEK

CPL HQ 0,2 mm



CPL HQ 0,7 mm
Gladstone/Halifax



* Nem vonatkozik szettben a PORTA System tokkal

** Nem vonatkozik szettben a PORTA System és a fém tokkal

Szín mintákat lsd 260 – 267 old.



furatos faforgácsbetét

TECHNIKAI PARAMÉTEREK

GYÁRI TARTOZÉKOK

- Két pánt - PORTA SYSTEM tokhoz, három darab háromrészes pánt - fém tokhoz, négy pánt - MDF tokhoz
- Zár szerkezet cilinderbetéthez - 3. osztály a PN-EN 12209 szerint
- Automatikus tömítés a küszöbhez.
- Hőmérséklet hatására duzzadó tömítés - EI 30 ajtóknál

AJTÓTOK

- Megerősített PORTA SYSTEM utólag szerelhető, állítható tok (DT-AW/PS típus)
- 120-300 mm-es falvastagsághoz. A tok rétegelt lemezből készül.
- 100 mm profil szélességű fém saroktok (DT-AW/M) 1,5 mm vastag, két oldalon horganyzott acéllemezből. Alapkitelben tartalmazza az ajtócsukóra való megerősítést.
- 100 mm-es fix MDF Rw 42 dB tok, három darab állítható pánttal felszerelve. Lehetőség van toktoldó használatára (160 mm-es) - kontrakt rendelésen keresztül.

MEGJEGYZÉSEK

- A termék egyedi jóváhagyási dokumentációval kapható.
- Hangszigetelési osztály Rw=42 dB (42-46 dB).
- A Műszaki Engedély specifikáció kiegészítése érdekében, a tűzgátló és haggátló ajtókat kötelező ajtócsukóval felszerelni.
- A lap és MDF tok ajtócsukóhoz elő van készítve.
- Az ajtó kerete egzotikus fából készül, szintelen lakkozással vagy festetten.
- A tűzgátló ajtókat fém rozettás kilincssel kell felszerelni.

- A PORTA által javasoltól eltérő tartozékok használatánál, kérjük vegye figyelembe a jótállási kártyán szereplő irányelveket.
- Csak tele változatban rendelhető, intarziával.
- Az ajtó 9x9 mm-es csapos zárral van ellátva. A PORTA kínálatából kiválasztott kilincsekhez venni kell egy fém szűkítőt a 9/8 zárhoz.
- **A CPL HQ és Gladstone / Halifax alsó éle nedvesség elleni TechnoPORTA AQUA STOP technológiával van előkészítve.**
- Rendelhető szabvány méretek: PN.

TOVÁBBI KÖLTSÉGEK (OPCIONÁLIS FELÁR)

- intarzia a szintetikus felületeken (1 oldalon vagy mindkét oldalon, 2 x áron)
- tok: poliészter festék - II CSOPOINT
- tok: poliészter festék - III CSOPOINT
- tok: CPL 0,2 mm - II CSOPOINT
- Fém tok bővítése 101 mm- 150 mm között
- Fém tok bővítése 151 mm- 270 mm között
- Fém tok bővítése 271 mm- 390 mm között
- „100”-as méret
- ajtólap: CPL 0,2 mm és 0,7 mm színek - CSOPOINT II
- ajtócsukóhoz való megerősítés a PORTA System toknál
- ajtócsukóhoz való megerősítés a fém toknál

Hanggátlás 42 dB

07



Hangszigetelési osztály
Rw=42 dB
Tűzállóság 30 min
Füstszigetelés

Hanggátlás 42 dB, Természetes Dió (matt)

Elérhető modellek lsd 150 old.

A szett tartalma:

- ajtólap
- ajtótok

AZ AJTÓK HANGSZIGETELÉSI OSZTÁLYA:

- Rw=42 dB (42–46 dB)*



Tele, Természetes Dió (matt)

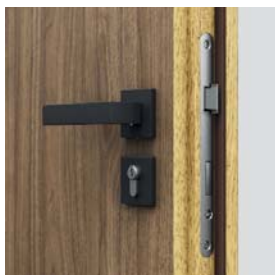

Cilinderbetéthes zár

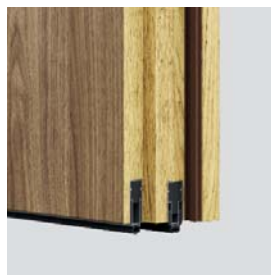

Automata küszöb
(opció PORTA System tokkal)

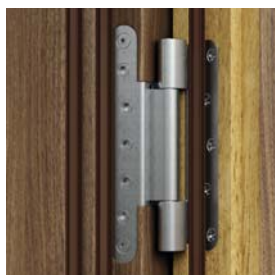

Megerősített acélpánt

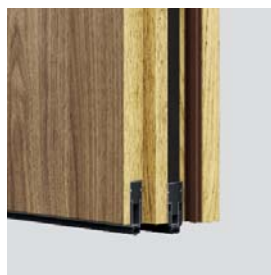

Automata küszöb
(fémtok és MDF tok verziója)

* A vizsgálatok részletes eredménye megtalálható honlapunkon a LETÖLTÉSEK alatt: www.porta.com.pl

SZÍNEK

Select Természetes Furnér ★★★★★
Természetes Tölgy furnér, Kóris, Dió
Természetes Tölgy furnér Szatén

CPL HQ 0,2 mm ★★★★★

CPL HQ 0,7 mm ★★★★★
Gladstone/Halifax

Szín mintákat lsd 260 – 267 old.

FIGYELEM! Minden furnéros felület rendelhető függőleges vagy vízszintes mintázattal (az ajtólapra vonatkozik) (kivéve a Term. Furn. Kóris és Dió).

FIGYELEM! A bejárati ajtók esetében CPL laminátot vagy Gladstone/Halifax ajánlunk, főként a középületeken való felhasználáshoz.



réteges szerkezetű betét
(42 dB)

TECHNIKAI PARAMÉTEREK

GYÁRI TARTOZÉKOK

- Kettő darab megerősített acélpánt, három pánt az MDF tokhoz (EI 30)
- Zárszerkezet cilinderbetéthez - 3 osztály a PN-EN 12209 szerint
- Két darab automata küszöb
- Ajtólapban és tokban elhelyezett gumitömítés
- Hőmérséklet hatására duzzadó tömítés - EI 30.

AJTÓTOK

- Megerősített PORTA SYSTEM utólag szerelhető, állítható tok (DT-AW/PS minta) 120- 300 mm- es falvastagsághoz. A tok rétegelt lemezből készül.
- 120 mm profil szélességű fém saroktok (DT-AW/M) 1,5 mm vastag, két oldalon hornganyozott acéllemez-ből. Ez magában foglalja a megerősítést ajtócsukóhoz standard.
- 100 mm-es fix MDF tok, 3D állítható pánttal felszerelve. Lehetőség van toktoldó használatára (160 mm-es) - kontrakt rendelésen keresztül.
- PROJEKT BIS, PROJEKT PRÉMIUM tok (222 old.).

MEGJEGYZÉSEK

- Nemzeti Műszaki Értékelés ITB-KOT-2017/0096 1 verzió.
- Megfelelőségi Tanúsítvány 020-UWB-2546/W (nem vonatkozik a 42 dB szettre PORTA System tokkal)
- Hangszigetelési osztály Rw=42 dB (42-46 dB)
- A Műszaki Engedély specifikációnak kiegészítése érdekében, a tűzgátlással és hag-gátlással rendelkező ajtóknál kötelező ajtó behúzó (ajtócsukó) szerkezetet alkalmazni
- A tűzgátló ajtókat fel kell szerelni rozettás kilinccsel.
- Az ajtósinék és -tartók egzotikus fából készülnek, szintelen lakkozással vagy festetten.
- Ha ön más kiegészítőket használ, mint amit a PORTA ajánl, győződjön meg róla, hogy azok a garancia fűzet követelményei szerint megfeleljenek.
- Az ajtó 9x9 mm-es csapos zárral van ellátva. A PORTA kínálatából kiválasztott kilinckekhez venni kell egy fém szútkítót a 9/8 zárhoz.
- **A CPL HQ és Gladstone / Halifax alsó éle nedvesség elleni TechnoPORTA AQUA STOP technológiával van előkészítve.**
- Rendelhető szabványméretek: PN.

TOVÁBBI KÖLTSÉGEK (OPCIONÁLIS FELÁR)

- intarzia a szintetikus felületeken (1 oldalon vagy mindkét oldalon, 2 x áron)
- intarzia a furnéros felületeken (1 oldalon vagy mindkét oldalon, 2 x áron)
- tok: poliészter festék - II CSOPORT
- tok: poliészter festék - III CSOPORT
- tok: CPL 0,2 mm – II CSOPORT
- tok: Szatén természetes furnér Fehér Tölgy
- tok: Szatén természetes furnér Tölgy (a többi szín)
- tok: Természetes Fekete
- tok: Természetes Dió
- Fém tok profilja a PROJEKT BIS takaróléchez
- Fém tok profilja a PROJEKT PRÉMIUM takaróléchez
- Fém tok bővítése 101 mm- 150 mm között
- Fém tok bővítése 151 mm- 270 mm között
- Fém tok bővítése 271 mm- 390 mm között
- „100”-as méret
- ajtólap: CPL 0,2 mm és 0,7 mm színek – CSOPORT II
- ajtólap: Szatén Természetes furnér Fehér Tölgy
- ajtólap: Szatén Természetes furnér Tölgy (a többi szín)
- ajtólap: Select Természetes furnér Fekete
- ajtólap: Természetes furnér Dió
- ajtólap: vegyes elrendezésű modell Select Természetes furnér
- ajtólap: vegyes elrendezésű modell Természetes furnér Tölgy, Kóris, Dió
- panoráma optikai kitekintő EI 60, szintetikus furnér
- ajtócsukóra való megerősítés a PORTA System tokhoz
- kilincs rozettával

(Lsd 235 old.)

PURE 57 dB

07



Hangszigetelés $R_w=57$ dB
Tűzállóság 30 min
Füstgátlás

PURE, Természetes Hikora

Elérhető modellek lsd 150 old.

Az ajtó szett ára tartalmazza

- két lap
- két tok készlet



Tele lap PORTA System tokkal, Természetes Hikora

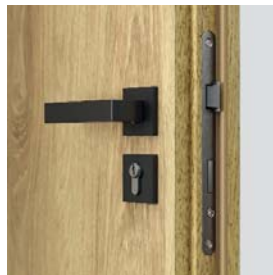

cilinderbetéthez zár

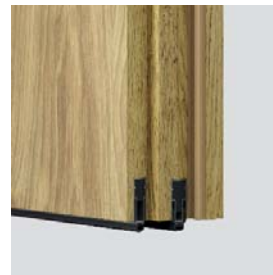

gumitömítés a az ajtólap és a küszöb között (opció PORTA System tokkal)



megerősített acélpánt

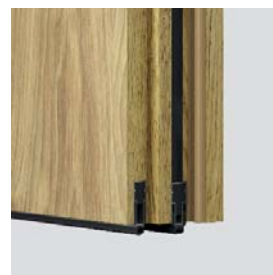

gumitömítés a az ajtólap és a küszöb között (fémtok és MDF tok verziója)



AQUA STOP



Rw 57dB



EI30



Sa, S200



80 - 100



68-69 mm



Nem vonatkozik szettben a PORTA System tokkal

SZÍNEK

CPL HQ 0,2 mm



CPL HQ 0,7 mm



Gladstone/Halifax

Szín mintákat lsd 260 – 267 old.



réteges szerkezetű betét

TECHNIKAI PARAMÉTEREK

GYÁRI TARTOZÉKOK

- Kettő darab megerősített acélpánt, három pánt az MDF tokhoz (EI 30)
- Zárszerkezet cilinderbetéthez - 3 osztály a PN-EN 12209 szerint
- Két darab automata küszöb
- Ajtólapban és tokban elhelyezett gumitömítés
- Hőmérséklet hatására duzzadó tömítés - csak fémtoknál és MDF-nél (EI 30) Rw 57 dB.

AJTÓTOK

- Két darab megerősített állítható PORTA SYSTEM tok, DT-AW / PS típus, készletként egy falnyílásba szerelve. A falvastagsági tartomány 280-400 mm. A keretgerendák rétegelt lemezből készülnek.
- Két darab fix MDF tok három db állítható pánntal, készletként egy nyílásba szerelve. A falvastagsági tartomány 180-400 mm.

MEGJEGYZÉSEK

- A termék egyedi jóváhagyási dokumentációval kapható.
- Hangszigetelési osztály Rw=57 dB. Két 42 dB-es ajtószárny ugyanazon nyílásba történő beépítésével kapott érték.
- A Műszaki Engedély specifikációnak kiegészítése érdekében, a tűzgátlással és hag-gátlással rendelkező ajtóknál kötelező ajtócsukó használata.

- Ajtólap ajtócsukóra előkészítve
- Az ajtó kerete egzotikus fából készül, szintelen lakkozással vagy festetten.
- A tűzgátló ajtókat fém rozettás kilincssel kell felszerelni.
- A PORTA által javasolttól eltérő tartozékok használatánál, kérjük vegye figyelembe a jótállási kártyán szereplő irányelveket.
- Csak tele változatban rendelhető
- Az ajtó 9x9 mm-es csapos zárral van ellátva. A PORTA kínálatából kiválasztott kilincsekhez venni kell egy fém szűkítőt a 9/8 zárhoz.
- **A CPL HQ és Gladstone / Halifax alsó éle nedvesség elleni TechnoPORTA AQUA STOP technológiával van előkészítve.**
- Rendelhető szabvány méretek: PN.

TOVÁBBI KÖLTSÉGEK (OPCIONÁLIS FELÁR)

- „100”-as méret
- ajtólap: CPL 0,2 mm és 0,7 mm színek – II CSOPORT
- tok: CPL 0,2 mm színek – II CSOPORT
- ajtócsukóra való megerősítés PORTA System tokhoz

Tűzgátló EI 30, EI 60

07



Tűzgátló EI 30

EI 30
Tűzgátlás 30 perc
Hangszigetelés $R_w=32$ dB

EI 60
Tűzgátlás 60 perc
Hangszigetelés $R_w=32$ dB

Elérhető modellek lsd 150 old.



Modell 3, Barna Tölgy, MDF tokkal

A szett tartalma:

- ajtólap
- ajtótok

AZ AJTÓK HANGSZIGETELÉSI OSZTÁLYA:

- $R_w=32$ dB (32–36 dB)*



tele (EI 30)



modell 2 (EI 60)



modell 3
(EI 30, EI 30 soft)



üvegminták
KONTRAKTON keresztül (EI 30)

A vizsgálatok részletes eredménye megtalálható honlapunkon a LETÖLTÉSEK alatt: www.porta.com.pl

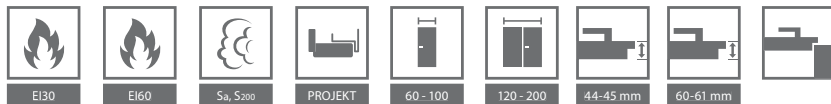

SZÍNEK

Select Természetes Furnér ★★★★★
 Természetes Tölgy Furnér, Kóris, Dió
 Természetes Tölgy Furnér Szatén

CPL HQ 0,2 mm ★★★★★

CPL HQ 0,7 mm ★★★★★
 Gladstone/Halifax

Szín mintákat lsd 260 – 267.

FIGYELEM! Minden furnéros felület rendelhető függőleges vagy vízszintes mintázattal (az ajtólapra vonatkozik) (kivéve a Term. Furn. Kóris és Dió).

FIGYELEM! A bejárati ajtók esetében CPL laminátot vagy Gladstone/Halifax ajánlunk, főként a középületeken való felhasználáshoz.



többrétegű faforgácsbetét (EI 30)



tűzálló faforgácsbetét (EI 60)

TECHNIKAI PARAMÉTEREK

GYÁRI TARTOZÉKOK

- Három (EI 30) vagy négy (EI 60 vagy EI 30 soft) darab csuklópánt
- Zárszerkezet cylinderbetéthez
- Átlátszó, tűzálló üveg üveg (szélessége nem függ a lap méretétől)
- Ajtólapban elhelyezett hőre duzzadó tömítés
- Ajtólapban elhelyezett automata küszöb
- CPL és Gladstone/Halifax felület esetén az ajtólap függőleges éle ABS szalaggal van befedve.

AJTÓTOK

- MDF 100 mm-es fix tok (EI 30, EI 30 SOFT) és állítható tok minimum 160 mm-es profilmérettel (EI 30), műszakilag állítható pántok (EI 30) és megerősített pántok (EI 30 SOFT).
- 120 mm-es fa tok (EI 60) háromrétegű fenyőfából, állítható zsanérokka.
- 100 mm-es acél saroktok, két oldalon 1,5 mm vastag horganyzott acéllemezrel. Szerelő dűbellel van felszerelve és meg van erősítve ajtócsukóhoz.
- PROJEKT BIS tok (Lsd. 222 old).
- EI 30: PROJEKT módosított tok
- EI 60: A PROJEKT PRÉMIUM ajtótok egyedi jóváhagyási dokumentációval áll rendelkezésre. Szerződések Osztálya Megvalósítás. Részleteka befektetési Katalógusban és a PORTA Értékesítési Osztályán

MEGJEGYZÉSEK

- EI 30 – Műszaki Engedély AT017-03 / 327-2019, CTPC Bukarest és Megfelelőségi Tanúsítvány 020-UWB-0567/W.
- EI 60 – Műszaki Engedély AT017-03 / 327-2019, CTPC Bukarest és Megfelelőségi Tanúsítvány 020-UWB-2707/W.
- Megfelelőségi Tanúsítvány 020-UWB-2707/W.
- A Műszaki Engedély specifikáció kiegészítése érdekében, a tűzgátló és haggátló ajtókat kötelező ajtócsukóval felszerelni.
- A tűzgátló ajtókat fém rozettás kilincsel kell felszerelni.
- Ha ön más kiegészítőket használ, mint amit a PORTA ajánl, győződjön meg róla, hogy azok a garancia fűzet követelményei szerint megfeleljenek.
- Akusztikai osztály Rw = 32 dB (32 ÷ 36 dB tartomány).
- A lapok és tokok elő vannak készítve ajtócsukóra való megerősítésre.

- „100” méret ben az EI 60 nem rendelhető standard ajánlatban – egyediként kell rendelni (PORTA KONTRAKT).
- EI 30 SOFT nem rendelhető kétszárnyú ajtóként.
- Rendelhető szabványméretek: PN.

TOVÁBBI KÖLTSÉGEK (OPCIONÁLIS FELÁR)

- kétszárnyú ajtó
- állítható tok: Szatén Természetes Tölgy furnér Fehér
- intarzia a szintetikus felületeken (1 oldalon vagy mindkét oldalon, 2 x áron)
- intarzia a furnéros felületeken (1 oldalon vagy mindkét oldalon, 2 x áron)
- tok: poliészter festék - II CSOPORT
- tok: poliészter festék - III CSOPORT
- tok: CPL 0,2 mm – II CSOPORT
- tok: Szatén természetes furnér Fehér Tölgy
- tok: Szatén természetes furnér Tölgy (a többi szín)
- tok: Természetes Fekete
- tok: Természetes Dió
- Fém tok profilja a PROJEKT BIS, PROJEKT PRÉMIUM takaróléchez
- Fém tok 80 mm - 100 mm - felár nélkül
- Fém tok bővítése 101 mm- 150 mm között
- Fém tok bővítése 151 mm- 270 mm között
- Fém tok bővítése 271 mm- 390 mm között
- „100”-as méret EI 30
- ajtólap: CPL 0,2 mm és 0,7 mm színek – CSOPORT II
- ajtólap: Szatén Természetes furnér Fehér Tölgy
- ajtólap: Szatén Természetes furnér Tölgy (a többi szín)
- ajtólap: Select Természetes furnér Fekete
- ajtólap: Természetes furnér Dió
- ajtólap: vegyes elrendezésű modell Select Természetes furnér
- ajtólap: vegyes elrendezésű modell Természetes furnér Tölgy, Kóris, Dió
- harmadik pánt az MDF tokra
- panoráma optikai kitekintő (EI 60, szintetikus furnér)
- takaróléc, negyedes takaróléc
- kilincs rozettával

(Lsd 241 old.)
 (Lsd 235 old.)

ENDURO

07



A beltéri technikai ajtó a magas fokú tűrőképességet többek között az egyedi tervezésű ésbprofilozású acél szegélyléceknek, valamint a különösen ellenálló a CPL vagy HPL laminátnak köszönheti.

ENDURO, Antracit

A szett tartalma:

- ajtólap
- ajtótok

10 ÉV
GARANCIA
KONSTRUKCIÓ



ENDURO 3, Antracit



tele



modell 1



modell 2



modell 3



modell 4

SZÍNEK

HPL, CPL 0,7 ★★★★★★

Csoport I	Fehér	Szürke Euroinvest	Fehér Dió	Antracit HPL/CPL	Tölgy Milano 1
	Tölgy Milano 4	Tölgy Milano 5	Dió Modena 1	Természetes Tölgy	Természetes Dió (matt)
Csoport II	Fekete				

PÉLDÁK AZ ENDURO AJTÓ FELHASZNÁLÁSÁRA:

- Laboratóriumok
- Fogorvosi rendelők
- Kórházak



felső panel



alsó panel



furatolt faforgácsbetét



alsó panel szellőzővel



szellőző rács

TECHNIKAI PARAMÉTEREK

GYÁRI TARTOZÉKOK

- Három darab három részes pánt a falcos változatban
- Lengő ajtóban kettő („60°), három („70°„80°), négy („90°) pánt
- Átlátszó vagy matt edzett üveg (modell 4 biztonsági üveg)
- Zár: sima kulcsos, wc-záras vagy biztonsági záras
- A tok elő van készítve ajtócsukóra való megerősítésre.

AJTÓTOK

- 105 mm-es acél saroktok, 1,2 mm vastag, mindkét oldalon horganyzott acéllemezrel. Felszerelve megerősített háromrészes pánttal standardban, gumitömítés, 6 darab szerelő dübel. Alapozó porfestékkel lakkozva.
- A tok két változatban rendelhető: padlóbeállítás nélkül vagy 30 mm-es padlóbeállással.

MEGJEGYZÉS

- PN EN 14351-2: 2018-12 szabvány lengőajtó változat - Nemzeti Műszaki Ertekeles ITB-KOT-2017/0184, 1 verzió.
- A takaróléc új típusú szerelése a furnér szerkezetébe való beavatkozás nélkül.
- Rendelhető szabványmeretek: PN.
- A lengőajtó maximális mérete „90°.

TOVÁBBI KÖLTSÉGEK (OPCIONÁLIS FELÁR)

- tok: poliészter festék - II CSOPORT
- tok: poliészter festék - III CSOPORT
- rozsdamentes acél szellőző rács
- felső panel (szettben mindkét oldalra)
- alsó panel (szettben mindkét oldalra)
- alsó panel szellőzővel (szettben mindkét oldalra)
- Fém tok 80 mm - 100 mm - felár nélkül
- Fém tok bővítése 106 mm- 150 mm között
- Fém tok bővítése 155 mm- 270 mm között
- Fém tok bővítése 275 mm- 390 mm között
- állítható fém zárfogadó
- „100°-as méret
- ajtólap: HPL, 0,7 mm színek – CSOPORT II
- lengőajtó változat
- ajtócsukóra való megerősítés
- kilincs rozettával

(Isd 235 old.)

4-es mechanikai osztály

07



4-es mechanikai osztály, Antracit, Edel kilincsel

A sett tartalma:

- ajtólap
- ajtótok



4-es mechanikai osztály, Antracit, Edel kilincsel



megerősített háromrészes pánt

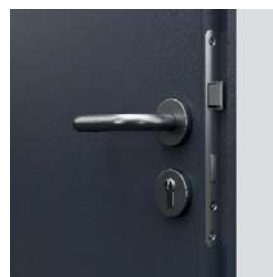

a PN-EN 12209 szerinti legmagasabb 3. használati osztályú zár

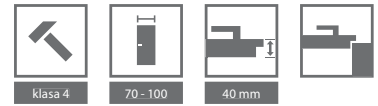

SZÍNEK

Select Természetes Furnér ★★★★★
Természetes Tölgy Furnér, Kóris, Dió
Természetes Tölgy Furnér Szatén

CPL HQ 0,2 mm ★★★★★

CPL HQ 0,7 mm ★★★★★
Gladstone/Halifax

Szín mintákat lsd 260 – 267.

FIGYELEM! Minden furnéros felület rendelhető függőleges vagy vízszintes mintázattal (az ajtólapra vonatkozik) (kivéve a Term. Furn. Kóris és Dió).

FIGYELEM! A bejárati ajtók esetében CPL laminátot vagy Gladstone/Halifax ajánlunk, főként a középületeken való felhasználáshoz.

TECHNIKAI PARAMÉTEREK

AJTÓLAP SZERKEZETE

Az ajtólap többrétegű faforgácsbetét vagy furatos faforgácsbetét (opcionális felár ellenében), belső sínnel megerősítve. A lap HDF lemezből (szintetikus fólia) vagy forgácslapból (természetes furnér) készül. Falcos változatban kapható.

GYÁRI TARTOZÉKOK

- Két vagy három háromrészes pánt technikai elosztásban.
- A legmagasabb 3. használati osztályú zár a PN-EN 12209 szerint

AJTÓTOK

- Acéllemezből készült, mindkét oldalán horganyzott, 1,5 mm vastag:
- Fém NAGY Saroktok,
 - Fém Állítható,
 - Fém PORTA SYSTEM.

MEGJEGYZÉSEK

- PN EN 14351-2: 2018-12 szabvány.
- Az acélpanelek „80”, „90” és „100” méretben kaphatók CPL kivételhez.
- Csak tele változatban rendelhető.
- A lap ajtócsukóhoz elő van készítve.
- A termék csak a beruházási csomagban kapható.

TOVÁBBI KÖLTSÉGEK (OPCIONÁLIS FELÁR)

- tok: poliészter festék - II. CSOPORT
- tok: poliészter festék - III. CSOPORT
- alsó szellőző panel - szettben mindkét oldalon (CPL színek)
- felső panel - szettben mindkét oldalon (CPL színek)
- alsó kivágás vagy lyuksor
- „100”-as méret
- ajtólap: Gladstone / Halifax színeknél függőleges elrendezésben
- ajtólap: CPL 0,2 mm és 0,7 mm - II CSOPORT
- ajtólap: Select Természetes furnér Fekete
- ajtólap: Szatén Természetes furnér Fehér Tölgy
- ajtólap: vegyes elrendezésű modell Select Természetes furnér
- ajtólap: vegyes elrendezésű modell Természetes furnér Tölgy, Kóris, Dió.
- furatos faforgácsbetét cseréje telire (szintetikus furnér)
- kilincs rozettával

(ld 235 old.)



Az ajtó felépítése lehetővé teszi az olyan helyiségekben való használatát, melyben a víz közvetlen hatásainak van kitéve.

AQUA 4, Szürke Euroinvest

A szett tartalma:

- ajtólap
- ajtótok



AQUA 4, Szürke Euroinvest



tele



modell 1



modell 2



modell 3



modell 4

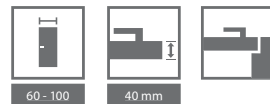

SZÍNEK

HPL ★★★★★★



PÉLDÁK AZ AQUA AJTÓ FELHASZNÁLÁSÁRA:

- Vendéglátóipari helyiségek
- Szervizhelyiségek
- Kereskedelmi helyiségek
- Wellness központok
- Szépségszalonok



lap keresztmetszete

AQUA

TECHNIKAI PARAMÉTEREK

GYÁRI TARTOZÉKOK

- Két darab rozsdamentes acél pánt
- Átlátszó vagy matt edzett üveg (modell 4 laminált üveg)
- Rozsdamentes acél zár: sima kulcsos, wc-záras vagy biztonsági záras
- Ajtótok.

AJTÓTOK

- 105 mm-es nagy acél saroktok, két oldalon 1,2 mm vastag horganyzott acéllemezzel.
- Felszereltsége: kettő pánt, gumitömítés, 6 darab szerelő dűbel. Alapozó porfestekkel lakkozva (színminták az 260 oldalon).
- A tok két változatban rendelhető:– padlóbeállítás nélkül, a kész padlóra állítva:
 - szint₀°
 - padlóbeállással – szint_r-30°.

MEGJEGYZÉS

- Nemzeti Műszaki Értékelés ITB-KOT-2017/0006 1 verzió.
- Lehetőség van ajtócsukó beépítésére.
- Rendelhető szabványmeretek: PN.

TOVÁBBI KÖLTSÉGEK (OPCIONÁLIS FELÁR)

- „100°-as méret
 - szellőző rács rozsdamentes acélból
 - tok: poliészter festék - II CSOPORT
 - tok: poliészter festék - III CSOPORT
 - tok bővítése 80 mm-ről 100 mm-re
 - tok bővítése 106 mm-ről 150 mm-re
 - tok bővítése 155 mm-ről az 270 mm-re
 - tok bővítése 275 mm-ről 390 mm-re
 - ajtócsukóra megerősítés, fém tok
 -  ajtócsukóra megerősítés, ajtólap
 - kilincs rozettával
- nem feláras
- (Isd 270 old.)
(Isd 235 old.)

BELTÉRI BEJÁRATI AJTÓK

A bejárati ajtóknál a beruházásokból jól ismert termékeket mutatjuk be Önöknek. A bejárati ajtók kollekcója olyan tömör ajtók kínálata, amelyek védik lakásainkat és egyéb, különleges védelmet igénylő helyiségeinket.

 **TechnoPORTA**
TECHNOLOGY



A CPL HQ-val és az AQUA STOP szimbólummal jelölt Gladstone / Halifax gyártmányú termékek alját a TechnoPORTA technológia védi a nedvességtől.

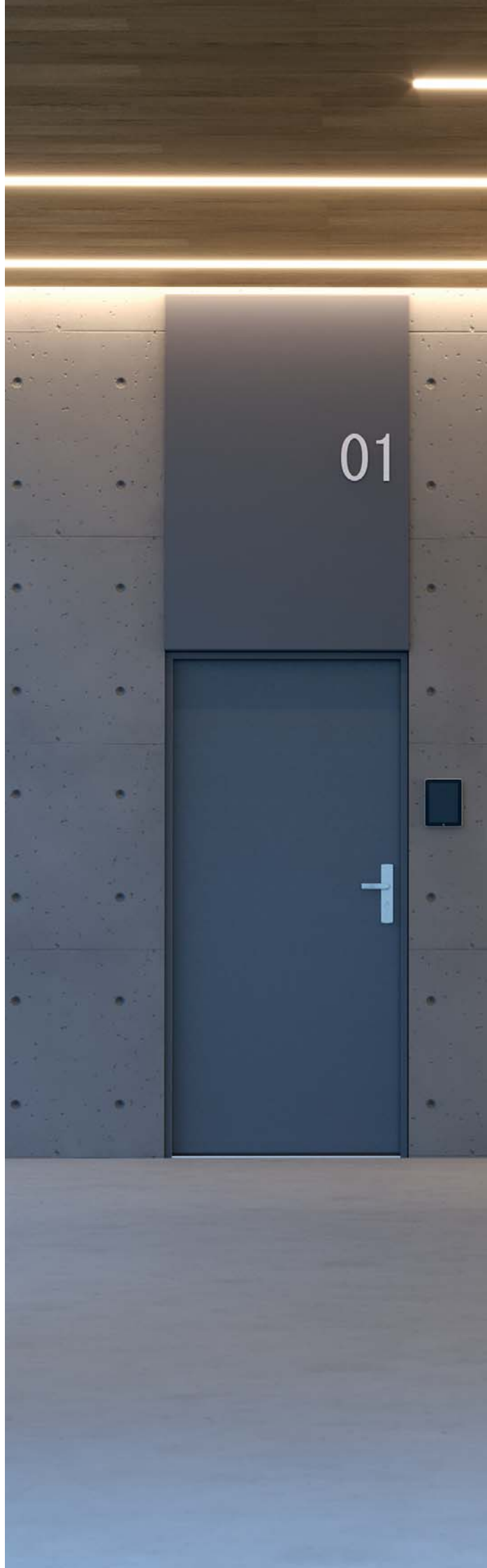



ENTRO, ENTRO TOP

08

TOP
KOLLEKCIÓK



ENTRO, Tele, Antracit HPL/CPL és Sötét Beton

Megfizethető biztonság, egyszerű forma-tervezéssel, magas szintű minőséggel, szolid felépítéssel és elérhető árakkal: ezekben áll az ENTRO ajtólapok vonzereje mind ügyfelek, mind építésszek számára.



ENTRO, tele, Sötét Beton, Tok - Fekete

- A szett tartalma:
- ajtólap
- ajtótok
- kilincs
- cylinderbetét
- fém küszöb



Új, szabadalmaztatott hárompontos zár - ENTRO, ENTRO TOP



sarokrész - NAGY fém saroktok



küszöb - ENTRO, ENTRO TOP



kiemelőgátló csap - ENTRO TOP



sarokrész - NAGY fém saroktok fordított profillal

SZÍNEK

CPL HQ 0,2 ★★★★★☆

csoport I	Fehér	Szürke Euroinvest	Antracit HPL/CPL	Fehér Dió	Tölgy Milano 1
	Dió Modena 1	Tölgy Milano 4	Tölgy Milano 5	Természetes Tölgy	
csoport II	Sötét Struktúrált	Fekete	Természetes Hikora	Világos Beton	Sötét Beton

Portalamino ★★★★★☆

Ezüst Tölgy	Hamilton Tölgy
-------------	----------------

AJÁNLATUNK:

A KÜLSŐ ÉS BELSŐ HELYSÉGEK NAGY HŐMÉRSÉKLET KÜLÖNBΣÉGE ESETÉN AZ AGÁT / OPÁL AJTÓK HASZNÁLATÁT AJÁNLJUK.



furatolt faforgácsbetét

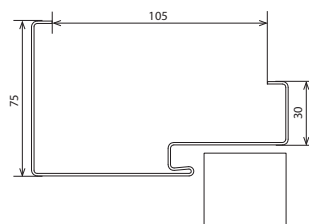

sarokrész - NAGY fém saroktok

TECHNIKAI PARAMÉTEREK

AJTÓLAP SZERKEZETE

Az ajtólap kerete enyvezett fenyőfa furatolt faforgács betéttel. A keret és a betét mindkét oldalon HDF lemezzel borítva. Az ajtólap felülete 0,2 mm CPL laminát (tele felületű).

EGY KOMPLETT SZETT RÉSZEI (ENTRO)

- Egy vagy két zár cilinderbetéhez
- Három pánt
- Ezüst optikai kitekintő
- Rozsdamentes küszöb
- Kilincs
- Cilinderbetét.

EGY KOMPLETT SZETT RÉSZEI (ENTRO TOP)

- Egy vagy két zár cilinderbetéhez
- Három pánt
- Ezüst optikai kitekintő
- Rozsdamentes küszöb
- Kilincs
- Cilinderbetét

AJTÓTOK

- Fém tok, 100 mm profil; mindkét oldalán 1,2 mm vastag galvanizált acél (AGAT). Három pánttal, gumitömítéssel szerelve. Alapozó porfestékkel lakkozva: „Fehér”, „Szürke”, „Barna”, „Kré”, Antracit CPL/HPL, „Struktúrált Antracit”
- A tok két változatban rendelhető:
 - padlóbeállítás nélkül “0”
 - 30 mm-es padlóbeállással
- ENTRO TOP tok (kétoldalúan galvanizált 1,2 mm). Magába foglalja: három pánt, gumitömítés, passzív csavarok marása, fém szegély az ajtó külső részén.
- PROJEKT BIS tok.

MEGJEGYZÉSEK

- Nemzeti Műszaki Ertekeles 115 / 2022.04.29. / Nemzeti Műszaki Ertekeles 116 / 2022.04.29.
- **Rendelhető szabvány méret: PN, CSN.**

TOVÁBBI KÖLTSÉGEK (OPCIONÁLIS FELÁR)

- kilincs rozettával
- felső zártakaró
- cilinderbetét
- 6 db dübel az AGÁT tokba
- tok bővítése 101 mm - ről 390 mm-re

AGÁT

beltéri bejárati ajtók 32 dB

OPÁL

betörésbiztos ajtók RC 2, 32 dB

08



AGÁT tele modell, Homok Bükk színben fém tokkal

Betörésbiztos RC 2 (Opál)
Hanggátlás, $R_w=32$ dB

TOP
KOLLEKCIÓK

Elérhető modellek lsd 150 old.

A szett tartalma:

- ajtólap
- ajtótok
- fém küszöb

OPÁL AJTÓ

Az OPÁL ajtók az európai ENV szabvány (PN EN 1627:2012) szerinti RC 2 betörésvédelmi osztállyal és $R_w=32$ dB (32-36 dB) hanggátlással rendelkeznek, amennyiben azok PORTA speciális fém ajtótokkal, rozsdamentes acél küszöbvel és 2. ENV osztályú kiegészítővel (kilincs, címke, biztonsági zár) valamint cilinderrel - ami legalább 4. osztályú betörésbiztos - vannak felszerelve.

AGÁT AJTÓ

A megerősített AGÁT ajtó 2. osztályú betörésbiztos zárral van felszerelve. és $R_w=32$ dB (32-36 dB). hangszigetelésű.



AGÁT Tele modell, Homok Bükk, fém tokkal

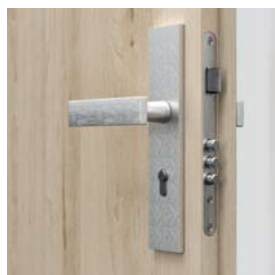

Új, szabadalmaztatott hárompontos zár - AGÁT

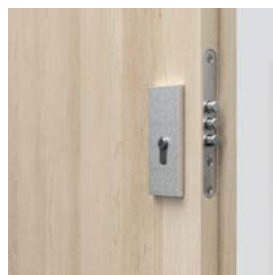

kiemelésgátló csap - AGÁT, OPÁL



Négy pontos szalagzár euro profilú cilinderbetéthez - OPÁL

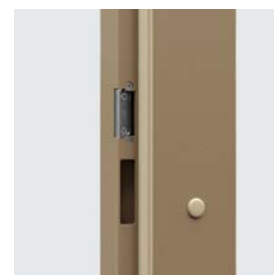

állítható zárfogadó a fém toknál (opcionális)

* A vizsgálatok részletes eredménye megtalálható honlapunkon a LETÖLTÉSEK alatt: www.porta.com.pl



SZÍNEK

Portasynchro 3D



Select Természetes Furnér
Természetes Tölgy Furnér, Kóris, Dió
Természetes Tölgy Furnér Szatén



Portaperfect 3D
Portalamino
CPL HQ 0,2 mm



CPL HQ 0,7 mm
Gladstone/Halifax



Szín mintákat lsd 260 – 267.

FIGYELEM! Minden furnéros felület rendelhető függőleges vagy vízszintes mintázattal (az ajtólapra vonatkozik) (kivéve a Term. Furn. Kóris és Dió).

FIGYELEM! A bejárati ajtók esetében CPL laminátot vagy Gladstone/Halifax ajánlunk, főként a középületeken való felhasználáshoz.



Az OPÁL ajtók beszerelése - lásd a videót
www.porta.com.pl/dm/montazOPAL.wm

FIGYELMÉBE AJÁNLJUK!

KÖSZÖNHETŐEN AZ ALUMÍNIUM LAPRÉTEGNEK AZ AJTÓ KIVÉTELESEN ELLENÁLL A HASZNÁLATI, HŐMÉRSÉKLETI ÉS PÁRATARTALMI KÜLÖNBBSÉGEKNEK, MELYEK GYAKORRIAK A KÖZÖS TERÜLETEKEN.



Az ajtószett árának kiszámítása:

lap + tok + küszöb + kémlélőnyílás (választható opció).

TECHNIKAI PARAMÉTEREK

AJTÓLAP SZERKEZETE

Az ajtólap kerete laminált fenyőfából készül és az ajtólap külön megerősített. Az ajtólap, mindkét oldalon, egy réteg alumíniumból és HDF lapból áll. Az ajtólapok ezüst berakással vannak kiegészítve. A természetes furnér felületű ajtólap be van vonva matt lakkal. A CPL vagy Gladstone/Halifax felületű ajtók éle ABS szalaggal van befedve.

EGY KOMPLETT SZETT RÉSZEI (AGÁT)

- Egy vagy két biztonsági zár, cilinderbetéthez.
- Három darab pánt.
- Ajtótök rozsdamentes küszöbvel (90 mm) felszerelve.
- Három darab kiemelésgátló csap.

EGY KOMPLETT SZETT RÉSZEI (OPÁL)

- Négy pontos szalagzár két cilinderbetéthez.
- Három darab kiemelésgátló csap.
- Fém ajtótok rozsdamentes küszöbvel (90 mm) felszerelve.

AJTÓTÖK

- 105 mm-es acél saroktok. Kétoldalúan galvanizált 1,2 mm (AGÁT) vagy 1,5 mm (OPÁL) vastag.
- Felszerelve: három darab pánt, körbefutó gumitömítés, hat darab szerelő dübel (csak OPÁL).
- PROJEKT BIS, PROJEKT PRÉMIUM tok (ldd 222 old.).

MÉGJEGYZÉS

- Nemzeti Műszaki Értékelés ITB-KOT-2017/0096 1 verzió.
- Maximum 60 mm-rel való rövidítésre előkészítve.
- Hangszigetelési osztály $R_w = 32$ dB (tartomány $32 \div 36$ dB).
- Az AGÁT vagy OPÁL fém tokkal való megrendelése esetén a küszöb az ajtótok része.
- **Rendelhető szabvány méret: PN, CSN, DIN.**

TOVÁBBI KÖLTSÉGEK (OPCIONÁLIS FELÁR)

- intarzia a szintetikus felületeken (1 oldalon vagy mindkét oldalon, 2 x áron)
- intarzia a furnéros felületeken (1 oldalon vagy mindkét oldalon, 2 x áron)
- tok: poliészter festék - II CSOPORT
- tok: poliészter festék - III CSOPORT
- tok: CPL 0,2 mm – II CSOPORT
- Fém tok profilja a PROJEKT BIS takaróléchez
- Fém tok profilja a PROJEKT PRÉMIUM takaróléchez
- Fém tok bővítése 106 mm- 150 mm között
- Fém tok bővítése 151 mm- 270 mm között
- Fém tok bővítése 271 mm- 390 mm között
- állítható fém zárfogadó
- „100”-as méret
- ajtólap: Gladstone/Halifax színek függőleges ereszettel
- ajtólap: CPL 0,2 mm és 0,7 mm színek – CSOPORT II
- ajtólap: Szatén Természetes furnér Fehér Tölgy
- ajtólap: Szatén Természetes furnér Tölgy (a többi szín)
- ajtólap: Select Természetes furnér Fekete
- ajtólap: Természetes furnér Dió
- ajtólap: vegyes elrendezésű modell Select Természetes furnér
- ajtólap: vegyes elrendezésű modell Természetes furnér Tölgy, Kóris, Dió
- optikai kitekintő
- cilinderbetét
- yale zárok
- beépítési dübel (AGÁT tokhoz - 6 db)
- ajtócsukóra való megerősítés, fémtok
- ajtócsukóra való megerősítés, ajtólap
- kilincs rozettával

(ldd 236 old.)

EXTRÉM RC 2

RC 2 osztályú betörésbiztos ajtók, 37 dB

08



EXTRÉM RC2, Tele, Tölgy Miláno 1 fém tokkal

Betörésbiztos RC2
Hanggátlás $R_w = 37$ dB

Elérhető modellek lsd 150 old.

A szett tartalma:

- ajtólap
- ajtótok
- fém küszöb

EXTRÉM RC 2 ajtók

Az Extrém RC2 ajtók 2 zárral, 3 biztonsági ponttal, B cylinder betéttel és kiemelésgátló csappal vannak felszerelve.

Melyek:

- betörésbiztos - RC2 osztály a PN EN 1627:2012 alapján
- hanggátlás $R_w=37$ dB (37-41 dB)*



EXTRÉM RC2, Tölgy Milano 1 fém tokkal



alsó zár - 3 retesz



felső zár - 3 retesz



kiemelésgátló csapok



3 db háromrészes pánt



állítható zárfogadó (opcionális)
- fémtok



rozsdamentes acél küszöb (120 mm)

SZÍNEK

Select Természetes Furnér ★★★★
Természetes Tölgy Furnér, Kóris, Dió
Természetes Tölgy Furnér Szatén

CPL HQ 0,2 mm ★★★★★

CPL HQ 0,7 mm ★★★★★★
Gladstone/Halifax

Szín mintákat lsd 260 – 267.

FIGYELEM! Minden furnéros felület rendelhető függőleges vagy vízszintes mintázattal (az ajtólapra vonatkozik) (kivéve a Term. Furn. Kóris és Dió).

FIGYELEM! A bejárati ajtók esetében CPL laminátot vagy Gladstone/Halifax ajánlunk, főként a középületeken való felhasználáshoz.

FIGYELEM!

KÖSZÖNHETŐEN AZ ALUMÍNIUM LAPRÉTEGNEK AZ RC 2 AJTÓ KIVÉTELESEN ELLENÁLLÓ A HASZNÁLATI, HŐMÉRSÉKLETI ÉS PÁRATARTALMI KÜLÖNBBSÉGEKNEK, MELYEK GYAKORIAK A KÖZÖS TERÜLETEKEN.

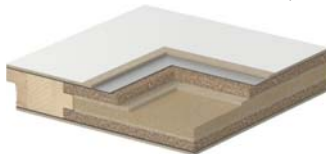

TECHNIKAI PARAMÉTEREK

AJTÓLAP SZERKEZETE

Az ajtólap kerete laminált fenyőfából, az ajtólapbetét speciális 5 rétegű erősített faforgácsbetétből készült. Az ajtólap, mindkét oldalon HDF lapból áll. Falcso változatban rendelhető. A CPL vagy Gladstone/Halifax felületű ajtók éle ABS szalaggal van befedve.

GYÁRI TARTOZÉKOK – AJTÓLAP ÁRÁBAN

- Két darab biztonsági retesszel ellátott zár (a kilincs távolsága 72 mm)
- Ezüst háromrészes pánt (3 db)
- Négy kiemelőcsap
- Ajtótok
- Standard rozsdamentes fémküszöb (120 mm)

AJTÓTOK

- 100 mm-es acél saroktok, 1,5 mm vastag, két oldalon horganyzott acéllemez
- 3 db háromrészes pánttal, gumitömítéssel és nyolc darab szerelő dűbellel
- PROJEKT BIS, PROJEKT PRÉMIUM tok (222 old.)

MEGJEGYZÉSEK

- PN EN 14351-2: 2018-12 szabvány.
- Hanggátlás Rw=37 dB (37÷41 dB)
- A lapok és tokok elő vannak készítve ajtócsukóra való megerősítésre
- **A CPL HQ és Gladstone / Halifax alsó éle nedvesség elleni TechnoPORTA AQUA STOP technológiával van előkészítve.**
- Rendelhető szabványméret: PN.

TOVÁBBI KÖLTSÉGEK (OPCIONÁLIS FELÁR)

- intarzia a szintetikus felületeken (1 oldalon vagy mindkét oldalon, 2 x áron)
- intarzia a furnéros felületeken (1 oldalon vagy mindkét oldalon, 2 x áron)
- tok: poliészter festék - II CSOPORT
- tok: poliészter festék - III CSOPORT
- Fém tok profilja a PROJEKT BIS takaróléchez
- Fém tok profilja a PROJEKT PRÉMIUM takaróléchez
- Fém tok bővítése 106 mm- 150 mm között
- Fém tok bővítése 151 mm- 270 mm között
- Fém tok bővítése 271 mm- 390 mm között
- fém állítható zárfogadó
- „100”-as méret
- ajtólap: Gladstone/Halifax színek függőleges ereszettel
- ajtólap: CPL 0,2 mm és 0,7 mm színek – CSOPORT II
- ajtólap: Szatén Természetes furnér Fehér Tölgy
- ajtólap: Szatén Természetes furnér Tölgy (a többi szín)
- ajtólap: Select Természetes furnér Fekete
- ajtólap: Természetes furnér Dió
- ajtólap: vegyes elrendezésű modell Select Természetes furnér
- ajtólap: vegyes elrendezésű modell Természetes furnér Tölgy, Kóris, Dió
- optikai kitekintő
- panoráma optikai kitekintő (szintetikus furnér)
- kilincs rozettával

(Lsd 236 old.)

Fém SECURE

betörésvédelmi ajtók, RC3 osztály, EI 30, 37 dB

08



Betörésgátló RC 3
Hanggátlás
Rw 37 dB
Tűzgátlás EI 30

Fém SECURE Ajtó, A.0 optikai kitekintővel, Struktúrált Fekete

A szett tartalmazza

- ajtólap
- tok
- fém küszöb
- kilincs
- cilindrbetét

További költség

- kiegészítő felső zár

FÉM FELÜLETEK VÉDELMI RENDSZERE



Fém SECURE

Az ajtó fel van szerelve egy szalagzárral és C osztályos Betéttel, mely biztosítja:

- RC 3 osztályPN EN 1627: 2012 szabvány szerint
- hangszigetelési osztály Rw= 37 dB (37-41 dB)
- tűzállóság EI 30

P
GALVANIZÁLT
LAP
PORTA STEEL
TERMÉK

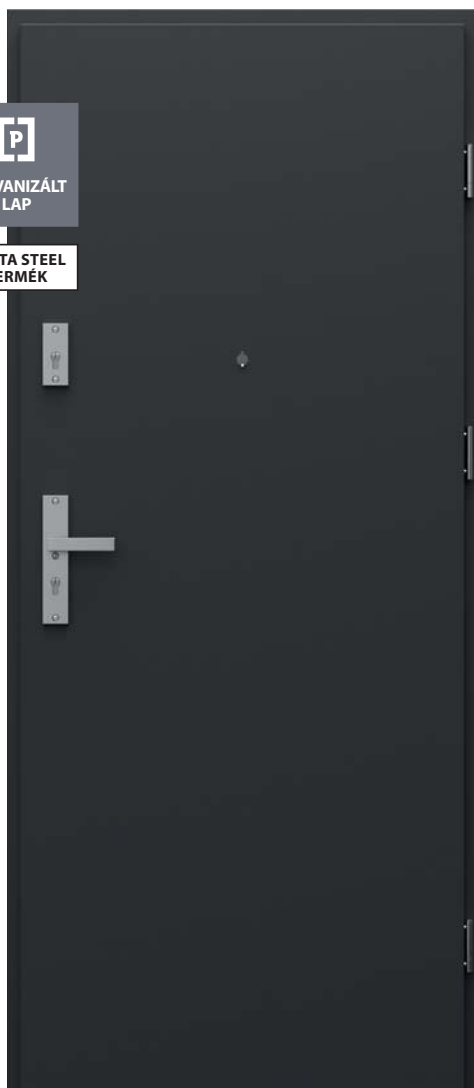

Fém SECURE ajtó, A.0 kukucskával, Struktúrált Fekete



szalagzár 2 cilindrbetéthez kialakítva



Megerősített 3 részes pánt



Kiemelégátló csapok

SZÍNEK

Poliészter Festék Prémium ★★★★★☆

Csoport I	Fehér MATT	Struktúrált Antracit
	Csoport II	
	Fekete struktúrált	

PVC Bevonatú Acéllemez ★★★★★☆

Arany Tölgy	Winchester Tölgy	Dió	Antracit
----------------	---------------------	-----	----------



ajtócsukó szerkezet



ajtócsukó szerkezet



Expandált polisztirol
magas grafit hozzáadással



kampó

TECHNIKAI PARAMÉTEREK

AJTÓLAP SZERKEZETE

A konstrukció két rétegű betétből készül. Az ajtólap betétje többrétegű, ásványgyapot alapú. A konstrukció 0,6 mm horganyzott acéllemezzel van bevonva laminálva (PVC) vagy poliészter festékekkel festve.

KIEGÉSZÍTŐK AZ AJTÓLAP ÁRÁBAN

- Megerősített háromrészes pánt
- WINKHAUS STV szalagzár
- Négy darab kiemelésgátló csap
- SECURE kilincs
- C osztályos cylinderbetét
- Rozsdamentes acél küszöb perforációval
- Megerősítés ajtócsukóhoz a lapban és a tokban

AJTÓTOK

- 100 mm széles profilú fém saroktok.
- 1,5 mm vastag, két oldalon horganyzott acéllemez.

MEGJEGYZÉSEK

- PN EN 14351-2: 2018-12 szabvány, PN EN 16034:2014-11 szabvány.

TOVÁBBI KÖLTSÉGEK

- ajtócsukó szerkezet
- poliészter festék-II. csoport
- kiegészítő felső zár
- felső zár
- felső cylinderbetét
- 100 „méret”
- optikai kitekintő

KVARC

betörésbiztos ajtók, RC2 osztály (III. típus), EI 30, 32 dB

08

TOP
KOLLEKCIÓK



KVARC INTARZIA 6, Fehér, fémtokkal

Betörésbiztos RC 2 osztály (III. típus)
Hanggátlás $R_w=34$ dB*
Tűzgátlás EI 30
Füstgátló

Elérhető modellek lsd 150 old.



KVARC INTARZIA 6, Fehér, fémtokkal

A szett tartalma:

- ajtólap
- ajtótok
- fém küszöb

KVARC AJTÓK

A DT-K32 (KVARC III típus) ajtók, amelyek fel vannak szerelve szalagzárral és kiemelésgátló csapokkal:

A következő tulajdonságokkal:

- RC 2 osztály. PN EN 1627:2012
- hangszigetelés $R_w=32$ dB (32–36 dB)
- tűzállóság EI 30
- füstgátlás

A DT-PP-DY / M (KVARC I és II típusú) ajtók, amelyek fel vannak szerelve egy vagy két zárral:

- hangszigetelés $R_w = 32$ dB (32–36 dB)
- tűzállóság EI 30
- füstgátlás



négy pontos szalagzár két cylinderbetéthez – KVARC III



kiemelés gátló csapok – KVARC III



megerősített, három részes pánt

* A vizsgálatok részletes eredménye megtalálható honlapunkon a LETÖLTÉSEK alatt: www.porta.com.pl



SZÍNEK

Portasynchro 3D



Select Természetes Furnér

Természetes Furnér Tölgy, Kóris, Dió

Természetes Furnér Tölgy Szatén



Portaperfect 3D

CPL HQ 0,2 mm



CPL HQ 0,7 mm

Gladstone/Halifax



FIGYELEM! Minden furnéros felület rendelhető függőleges vagy vízszintes mintázattal (az ajtólapra vonatkozik) (kivéve a Term. Furn. Kóris és Dió).

FIGYELEM! A bejárati ajtók esetében CPL laminátot vagy Gladstone/Halifax ajánlunk, főként a középületeken való felhasználáshoz.

Szín mintákat lsd 260 – 267.

FIGYELMÉBE AJÁNLJUK!

KÖSZÖNHETŐEN AZ ALUMÍNIUM LAPRÉTEGNEK A KVARC AJTÓ KIVÉTELESEN ELLENÁLLÓ A HASZNÁLATI, HŐMÉRSÉKLETI ÉS PÁRATARTALMI KÜLÖNBBSÉGEKNEK, MELYEK GYAKORIAK A KÖZÖS TERÜLETEKEN.



TECHNIKAI PARAMÉTEREK

AJTÓLAP SZERKEZETE

A lap többrétegű felépítése több mint 30 perces tűzvédelmet biztosít és $R_w=34$ dB* hangszigetelést. A lap megtervezésében használt alumínium laprétegnek köszönhetően az ajtók rendkívül ellenállóak a működési körülmények negatív hatásaira, pl. a lépcsőház esetén. A HQ CPL Gladstone/Halifax felület esetén az ajtólap függőleges éle ABS szalaggal van befedve.

EGY KOMPLETT SZETT RÉSZEI

- Bevésőzár négyszögletes retesszel kialakítva cilindretéthez (KVARC I. típus).
- Két bevésőzár négyszögletes retesszel kialakítva cilindretéthez (KVARC II. típus).
- Négy pontos szalagzár két cilindretéthez és három kiemelés gátló csap (KVARC III. típus).
- Három darab megerősített, ezüstszínű pánt.
- Hőre táguló tömítés az ajtólap falcba elhelyezve.
- Ajtótok rozsdamentes küszöbvel (90 mm) felszerelve.

AJTÓTOK

- 105 mm-es acél saroktok. 1,5 mm vastag, két oldalon horganyzott acéllemez. Felszerelve: három darab pánt, körbefutó tűzgátló gumitömítés, rozsdamentes küszöb (90 mm) és megerősítés ajtócsukóhoz. Zárfogadó a Kvarc I-1 zárhoz, Kvarc II - 2 zárhoz, Kvarc III - szalagzárhoz. 6 beépítési dűbellel és lyukakkal a kiemelésgátló csapokhoz.
- PROJEKT BIS, PROJEKT PRÉMIUM tok (ld 222 old).

MEGJEGYZÉS

- Nemzeti Műszaki Értékelés ITB-KOT-2017/0007 1 verzió.
- Megfelelő Tanúsítvány 020-UWB-0567/W.
- Maximum 60 mm-rel való rövidítésre előkészítve.
- A törvények betartása érdekében, az épületek szigeteltségével kapcsolatban, a tűz és /vagy füstgátló ajtóknál, ajtócsukót kell használni.

- A tűzgátló ajtókat rozettás kilincssel kell felszerelni
- Ha ön más kiegészítőket használ, mint amit a PORTA ajánl, győződjön meg róla, hogy azok a garancia füzet követelményei szerint megfeleljenek.
- Hangszigetelési osztály $R_w = 32$ dB (tartomány 32 ÷ 36 dB).
- A lapok és tokok elő vannak készítve ajtócsukóra való megerősítésre.

TOVÁBBI KÖLTSÉG (OPCIONÁLIS FELÁR)

- intarzia a szintetikus felületeken (1 oldalon vagy mindkét oldalon, 2 x áron)
- intarzia a furnéros felületeken (1 oldalon vagy mindkét oldalon, 2 x áron)
- tok: poliészter festék - II CSOPORT
- tok: poliészter festék - III CSOPORT
- Fém tok profilja a PROJEKT BIS takaróléchez
- Fém tok profilja a PROJEKT PRÉMIUM takaróléchez
- Fém tok bővítése 106 mm- 150 mm között
- Fém tok bővítése 151 mm- 270 mm között
- Fém tok bővítése 271 mm- 390 mm között
- „100”-as méret
- ajtólap: Gladstone/Halifax színek függőleges ereszettel
- ajtólap: CPL 0,2 mm és 0,7 mm színek – CSOPORT II
- ajtólap: Szatén Természetes furnér Fehér Tölgy
- ajtólap: Szatén Természetes furnér Tölgy (a többi szín)
- ajtólap: Select Természetes furnér Fekete
- ajtólap: Természetes furnér Dió
- ajtólap: vegyes elrendezésű modell Select Természetes furnér
- ajtólap: vegyes elrendezésű modell Természetes furnér Tölgy, Kóris, Dió
- optikai kitekintő
- kilincs rozettával

(ld 236 old.)

EXTRÉM RC 3

RC 3 osztályú betörésbiztos ajtók, EI 30, 37dB

08



Betörésbiztos RC 3
Hanggátlás $R_w=37$ dB
Tűzgátlás EI 30
Füstgátló

EXTRÉM RC 3, Homok Tölgy, megerősített PS tokkal (a Porta KONTRAK-on keresztül egyedi gyártással, lásd a 270 oldalon)

Elérhető modellek lsd 150 old.



EXTRÉM RC 3, Homok Tölgy, megerősített PS tokkal

A szett tartalma:

- ajtólap
 - ajtótok
 - kilincs
 - cylinderbetét
 - fém küszöb
- Lehetőség felár ellenében
- kiegészítő felső zár

Az EXTRÉM AJTÓK két különböző típusban készülnek

két típust ajánlunk:

I. típus

- RC 3 osztály az ENV, PN EN 1627-2012 alapján
- hangszigetelés $R_w=37$ dB (37- 41 dB)
- Füstgátlással

II. típus

- Az I. típus tulajdonságai
- tűzgátlás EI 30

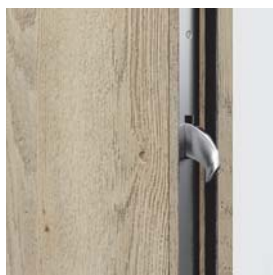

2 betörésbiztos horog



Winkhaus többpontos zár horoggal



ajtócsukó szerkezet fém tokkal



4 betörésbiztos kiemelésgátló csap professzionális pánttal (II. típus)



PORTA SYSTEM ajtótok



ajtócsukó szerkezet fém tokkal

* A vizsgálatok részletes eredménye megtalálható honlapunkon a LETÖLTÉSEK alatt: www.porta.com.pl

SZÍNEK

Select Természetes Furnér ★★★★★
Természetes Furnér Tölgy, Kóris, Dió
Természetes Furnér Tölgy Szatén

CPL HQ 0,2 mm ★★★★★

CPL HQ 0,7 mm ★★★★★
Gladstone/Halifax

Szín mintákat lsd 260 – 267.

FIGYELEM! Minden furnéros felület rendelhető függőleges vagy vízszintes mintázattal (az ajtólapra vonatkozik) (kivéve a Term. Furn. Kóris és Dió).

FIGYELEM! A bejárati ajtók esetében CPL laminátot vagy Gladstone/Halifax ajánlunk, főként a középületeken való felhasználáshoz.

FIGYELMÉBE AJÁNLJUK

KÖSZÖNHETŐEN AZ ALUMÍNÍUM LAPRÉTEGNEK AZ EXTRÉM AJTÓ KIVÉTELESEN ELLENÁLLÓ A HASZNÁLATI, HŐMÉRSÉKLETI ÉS PÁRATARTALMI KÜLÖNBBSÉGEKNEK, MELYEK GYAKORIAK A KÖZÖS TERÜLETEKEN.



TECHNIKAI PARAMÉTEREK

AJTÓLAP SZERKEZETE

Az ajtólap kerete laminált fenyőfából, az ajtólapbetét speciális 5 rétegű erősített faforgácsbetétből készült. Az ajtólap, mindkét oldalon HDF lapból áll. CPL HQ és Gladstone/Halifax felület esetén az ajtólap függőleges éle ABS szalaggal van befedve.

EGY KOMPLETT SZETT RÉSZEI

- Kampós zár Winkhaus STV reteszelő mechanizmussal, kiegészítő felső zárral (felárért)
- Betörésbiztos zárbetét
- Kilincs, betörés elleni címkeve. SAFE
- Felső zártakaró SAFE
- Három darab (fémtok) vagy kettő darab (Megerősített PS tok) megerősített króm zsanér.
- Négy darab kiemelésgátló csap.
- Kiegészítésként: II.Típus – hőre táguló, ajtólapfalcba elhelyezett tömítés (kivéve a lap alsó élét).
- A tok rozsdamentes acél küszöbvel felszerelt és megerősítés az ajtócsukó kar alatt

AJTÓTOK

- 100 mm-es acél saroktok. 1,5 mm vastag, két oldalon horganyzott acéllemez tűzgátló gumitömítéssel, nyolc darab szerelő dűbel és szélesített kivitelű rozsdamentes küszöbvel (120 mm).
- Megerősített, állítható PORTA SYSTEM tok, 80 mm széles takaróléccel. 120-300 mm-ig
- PROJEKT BIS, PROJEKT PRÉMIUM tok (lsd 222).

MEGJEGYZÉSEK

- Műszaki Engedély ITB-KOT 2017/0007 1 kiadás.
- Megfelelősegi Tanúsítvány 020-UWB-0567/W.
- A törvények betartása érdekében, az épületek szigeteltségével kapcsolatban, a tűz és / vagy füstgátló ajtóknál, ajtócsukót kell használni.
- A tűzgátló ajtókat rozettás kilinccsel kell felszerelni.
- A tűzgátló ajtókat fém rozettás kilinccsel kell felszerelni.
- A PORTA által javasoltól eltérő tartozékok használatánál, kérjük vegye figyelembe a jótállási kártyán szereplő irányelveket.
- Tűzgátló ajtók - az intarzia csak mindkét oldalra rendelhető
- **A CPL HQ és Gladstone / Halifax alsó éle nedvesség elleni TechnoPORTA AQUA STOP technológiával van előkészítve.**
- Rendelhető szabványméretek: PN.

TOVÁBBI KÖLTSÉGEK (OPCIONÁLIS FELÁR)

- felső kiegészítő zár
- felsőzártakaró
- felső zárbetét
- ajtócsukó szerkezet
- intarzia a szintetikus felületeken (1 oldalon vagy mindkét oldalon, 2 x áron)
- intarzia a furnéros felületeken 2 oldalon
- tok: poliészter festék - II CSOPORT
- tok: poliészter festék - III CSOPORT
- tok: CPL 0,2 mm – II CSOPORT
- tok: Szatén természetes furnér Fehér Tölgy
- tok: Szatén természetes furnér Tölgy (a többi szín)
- tok: Természetes Fekete
- tok: Természetes Dió
- Fém tok profilja a PROJEKT BIS takaróléchez
- Fém tok profilja a PROJEKT PRÉMIUM takaróléchez
- Fém tok bővítése 101 mm- 150 mm között
- Fém tok bővítése 151 mm- 270 mm között
- Fém tok bővítése 271 mm- 390 mm között
- „100”-as méret
- ajtólap: Gladstone/Halifax színek függőleges erezzel
- ajtólap: CPL 0,2 mm és 0,7 mm színek – CSOPORT II
- ajtólap: Szatén Természetes furnér Fehér Tölgy
- ajtólap: Szatén Természetes furnér Tölgy (a többi szín)
- ajtólap: Select Természetes furnér Fekete
- ajtólap: Természetes furnér Dió
- ajtólap: vegyes elrendezésű modell Select Természetes furnér
- ajtólap: vegyes elrendezésű modell Természetes furnér Tölgy, Kóris, Dió
- harmadik pánt az MDF tokra
- optikai kitekintő
- panoráma optikai kitekintő (szintetikus furnér)
- kilincs rozettával, SAFE

(lsd 236 old.)

EXTRÉM RC 4

RC 4 osztályú betörésbiztos ajtók, EI 30,37 dB

08



EXTRÉM RC 4, Antracit

Betörésbiztos RC 4
Hanggátlás $R_w=37$ dB
Tűzgátlás EI 30
Füstgátló

A szett tartalma:

- ajtólap
 - ajtótok
 - kilincs
 - cylinderbetét
 - fém küszöb
- Lehetőség felár ellenében
- kiegészítő felső zár

Az EXTRÉM RC 4 ajtók két különböző

két típust ajánlunk:

I. típus

- RC4 osztályú a PN EN 1627-2012 alapján
- hangszigetelés $R_w = 37$ dB (37-41 dB)*
- füstgátlással

II típus

- az I. típusú ajtók jellemzői
- tűzgátlás EI 30



EXTRÉM RC 4, Antracit



dedikált kilincs és szalagzár



betörésbiztos horog



megerősített acélpánt



CPL HQ és Gladstone/Halifax felület esetén az ajtólap függőleges éle ABS szalaggal van befedve.



rozsdamentes acél küszöb (120 mm)

SZÍNEK

Select Természetes Furnér ★★★★★
Természetes Furnér Tölgy, Kóris, Dió
Természetes Furnér Tölgy Szatén

CPL HQ 0,2 mm ★★★★★

CPL HQ 0,7 mm ★★★★★
Gladstone/Halifax

Szín mintákat lsd 260 – 267.

FIGYELEM! Minden furnéros felület rendelhető függőleges vagy vízszintes mintázattal (az ajtólapra vonatkozik) (kivéve a Term. Furn. Kóris és Dió).

FIGYELEM! Bejárati ajtókhöz CPL vagy Gladstone / Halifax felületet ajánlunk, különösen középületekben való felhasználás esetén.

TECHNIKAI PARAMÉTEREK

AJTÓLAP SZERKEZETE

Az ajtólap kerete laminált fenyőfából, az ajtólapbetét speciális 5 rétegű erősített fafor-gácsbetétből készült. Az egészet HDF lap borítja alumínium lemezzel.

EGY KOMPLETT SZETT RÉSZEI

- bevéső zár, horog a FUHR cégtől
- pántok
- 5 darab kiemelésgátló csap
- cilinderek
- dedikált kilincs
- ezenkívül a II-es típus - tömítés, amely az ajtólapban magas hőmérséklet hatására kitágul

AJTÓTOK

Acél saroktok, 1,5 mm vastag, mindkét oldalán horganyzott acéllemez, tűzgátló gumitömítéssel, nyolc darab szerelő dübel és szélesített kivitelű rozsdamentes acél küszöbvel.

MEGJEGYZÉSEK

- PN EN 14351-2:2018-12 és PN EN 16034: 2014-11 termékszabvány.
- Az építési törvény feltételeinek teljesítése érdekében a tűzálló és/vagy füstgátló ajtókat ajtócsukóval vagy zárószervezettel kell felszerelni.
- Ajtólap ajtócsukóra előkészítve.
- Ha ön más kiegészítőket használ, mint amit a Porta ajánl, győződjön meg róla, hogy azok a garancia füzet követelményei szerint megfeleljenek.

TOVÁBBI KÖLTSÉGEK (OPCIONÁLIS FELÁR)

- felso kiegészítő zár
- felsozártakáró
- felso zárbetét
- ajtócsukó szerkezet
- intarzia a szintetikus felületeken (1 oldalon vagy mindkét oldalon, 2 x áron)
- intarzia a furnéros felületeken (1 oldalon vagy mindkét oldalon, 2 x áron)
- tok: poliészter festék - II CSOPORT
- tok: poliészter festék - III CSOPORT
- Fém tok profi lja a PROJEKT BIS takaróléchez
- Fém tok profi lja a PROJEKT PRÉMIUM takaróléchez
- Fém tok bővítése 101 mm- 150 mm között
- Fém tok bővítése 151 mm- 270 mm között
- Fém tok bővítése 271 mm- 390 mm között
- „100”-as méret
- ajtólap: Gladstone/Halifax színek függőleges ereszettel
- ajtólap: CPL 0,2 mm és 0,7 mm színek – CSOPORT II
- ajtólap: Szatén Természetes furnér Fehér Tölgy
- ajtólap: Szatén Természetes furnér Tölgy (a többi szín)
- ajtólap: Select Természetes furnér Fekete
- ajtólap: Természetes furnér Dió
- ajtólap: vegyes elrendezésű modell Select Természetes furnér
- ajtólap: vegyes elrendezésű modell Természetes furnér Tölgy, Kóris, Dió
- optikai kitekintő
- panoráma optikai kitekintő (nem vonatkozik a természetes furnérokra)

GRÁNIT C osztály

betörésbiztos ajtók, C osztály, EI 30, 32dB

08



Betörésbiztos C és RC 3 osztályú
Hanggátlás $R_w=32$ dB
Tűzgátlás EI 30

GRÁNI, C osztály, Természetes Dió, fém tokkal és PROJEKT Bis tokkal

Elérhető modellek lsd 150 old.



GRÁNIT tele, Természetes Dió, fém tokkal

A szett tartalma:

- ajtólap
- ajtótok
- kilincs
- cylinderbetét
- fém küszöb

A GRÁNIT ajtók két különböző típusban készülnek:

két típust ajánlunk:

I. típus

- „C” betörésvédelmi osztály
- RC 3 osztály az ENV, PN EN 1627-2012 alapján
- hangszigetelés $R_w=32$ dB (32-36 dB)*
- füstgátlással

II. típus

- az I. típus tulajdonságai
- tűzgátlás EI 30

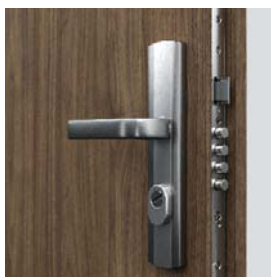

többpontos bevésőzár két cylinderbetéthez

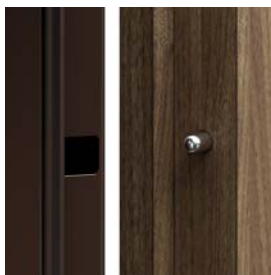
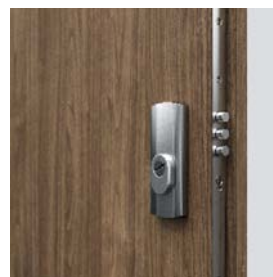

kiemelőgátló csapok

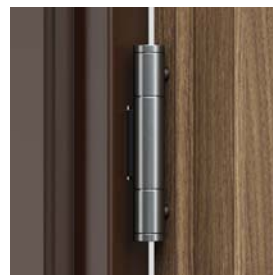

megerősített, három részes pánt

SZÍNEK

Select Természetes Furnér ★★★★
Természetes Furnér Tölgy, Kőris, Dió
Természetes Furnér Tölgy Szatén

CPL HQ 0,2 mm ★★★★★

CPL HQ 0,7 mm ★★★★★

Szín mintákat lsd 260 – 267.

FIGYELEM! Minden furnéros felület rendelhető függőleges vagy vízszintes mintázattal (az ajtólapra vonatkozik) (kivéve a Term. Furn. Kőris és Dió).

FIGYELEM! A bejárati ajtók esetében CPL laminátot vagy Gladstone/Halifax ajánlunk, főként a középületeken való felhasználáshoz.

FIGYELMÉBE AJÁNLJUK!

KÖSZÖNHETŐEN AZ ALUMÍNIUM LAPRÉTEGNEK A GRÁNIT AJTÓ KIVÉTELESEN ELLENÁLLÓ A HASZNÁLATI, HŐMÉRSÉKLETI ÉS PÁRATARTALMI KÜLÖNBBSÉGEKNEK, MELEK GYAKORIAK A KÖZÖS TERÜLETEKEN.



a Gránit ajtók beépítése dübellel - lsd videó www.porta.com.pl/dm/montazgranitnadyble.wmv

TECHNIKAI PARAMÉTEREK

AJTÓLAP SZERKEZETE

Az ajtólap kerete laminált fenyőfából, az ajtólapbetét speciális acélrudakkal erősített faforgácsbetétből készült. Az ajtólap, mindkét oldalon, egy réteg alumíniumból és HDF lapból áll. Az ajtólapok ezüst berakással, vannak kiegészítve. A természetes furnér felületű ajtólap be van vonva matt lakkal.

EGY KOMPLETT SZETT RÉSZEI

- Négyponos bevéső zár (4 ENV osztály)
- Két darab betörés elleni, „C” kategóriájú cilinderbetét.
- Kilincs, betörés elleni címkéve GRÁNIT, GRÁNIT PLUSZ (felárért)
- Felső zártakaró
- Három darab megerősített króm zsanér
- Négy darab kiemelésgátló csap.
- Maximum 60 mm-rel rövidíthető az ajtólap (GRÁNIT I. típusra vonatkozik).
- Kiegészítésként: II.Típus – hőre táguló, ajtólapfalcba elhelyezett tömítés (kivéve a lap alsó élét)
- Ajtótok szélesített rozsdamentes küszöbvel (120 mm).

AJTÓTOK

- 100 mm-es acél saroktok. 1,5 mm vastag, két oldalon horganyzott acéllemez
- Tartozékok: tűzgátló gumitömítés, nyolc darab szerelő dübel és szélesített kivitelű rozsdamentes küszöb (120 mm).
- PROJEKT BIS tok (ld 222 old.).
- PROJEKT PRÉMIUM tok Egyedi Használati Dokumentációval kapható.

MEGJEGYZÉS

- Nemzeti Műszaki Értékelés ITB-KOT-2017/0242 1 kiadás.
- Annak érdekében, hogy megfeleljen a Műszaki Engedély követelményeinek, ajtócsukót kell használni.
- A törvények betartása érdekében, az épületek szigeteltségével kapcsolatban, a tűz és / vagy füstgátló ajtóknál, ajtócsukót kell használni.
- Ha ön más kiegészítőket használ, mint amit a PORTA ajánl, győződjön meg róla, hogy azok a garancia füzet követelményei szerint megfeleljenek.

- Hangszigetelési osztály Rw = 32 dB (tartomány 32 ÷ 36 dB).
- A tűzgátló ajtókat rozettás fém kilincsel kell felszerelni.
- Ajtólap ajtócsukóra előkészítve
- **A CPL HQ és Gladstone / Halifax alsó éle nedvesség elleni TechnoPORTA AQUA STOP technológiával van előkészítve.**
- Rendelhető szabvány méret: PN.

TOVÁBBI KÖLTSÉGEK (OPCIONÁLIS FELÁR)

- intarzia a szintetikus felületeken (1 oldalon vagy mindkét oldalon, 2 x áron)
- intarzia a furnéros felületeken (1 oldalon vagy mindkét oldalon, 2 x áron)
- tok: poliészter festék - II CSOPORT
- tok: poliészter festék - III CSOPORT
- Fém tok profilja a PROJEKT BIS takaróléchez
- Fém tok profilja a PROJEKT Prémium
- takaróléchez
- Fém tok bővítése 101 mm- 150 mm között
- Fém tok bővítése 151 mm- 270 mm között
- Fém tok bővítése 271 mm- 390 mm között
- állítható zárfogadó (I típus)
- „100”-as méret
- ajtólap: CPL 0,2 mm és 0,7 mm színek – CSOPORT II
- ajtólap: Szatén Természetes furnér Fehér Tölgy
- ajtólap: Szatén Természetes furnér Tölgy (a többi szín)
- ajtólap: Select Természetes furnér Fekete
- ajtólap: Természetes furnér Dió
- ajtólap: vegyes elrendezésű modell Select Természetes furnér
- ajtólap: vegyes elrendezésű modell Természetes furnér Tölgy, Kőris, Dió
- optikai kitekintő
- panoráma optikai kitekintő
- kilincs rozettával, GRÁNIT PLUSZ

(Lsd 236 old.)

Fém SAFE, ENERGIA VÉDELEM

3. vagy 4. osztályú betörésbiztos zár, P4 osztályú betörésbiztos üveg

09



Fém SAFE C.1, Antracit

BELTÉRI ÉS KÜLTÉRI BEJÁRATI AJTÓK

Betörésbiztos RC2/RC3*
Hőátadási tényező $U_d=1.1\div 1.7^*$

$U_d=1,1^*$
W/m²K
HŐÁTADÁSI TÉNYEZŐ

A szett tartalma:

- ajtólap
- ajtótok
- kilincs
- cilindretét
- fém küszöb



GALVANIZÁLT
LAP

PORTA STEEL
TERMÉK



Fém ENERGIA TAKARÉKOS C.1, Winchester Tölgy

FÉM FELÜLETEK VÉDELMI RENDSZERE

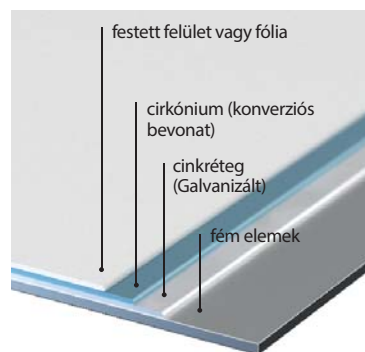

modell A.0



modell B.1



modell C.1



modell D.1

* A vizsgálatok részletes eredménye megtalálható honlapunkon a LETÖLTÉSEK alatt: www.porta.com.pl

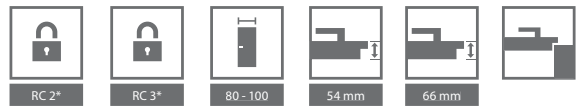

SZÍNEK

Poliészter Festék Prémium ★★★★★☆

Csoport I	Fehér MATT	Struktúrált Antracit
	Csoport II	
	Fekete struktúrált	



Expandált polisztirol magas grafit hozzáadással



ásványi gyapot (U = 0,91 W/m² K)

PVC Bevonatú Acéllemez ★★★★★☆

Arany Tölgy	Winchester Tölgy	Dió	Antracit
-------------	------------------	-----	----------

* beltéri ajtóként is kapható, RC2 vagy RC3 betörésbiztos osztályú.

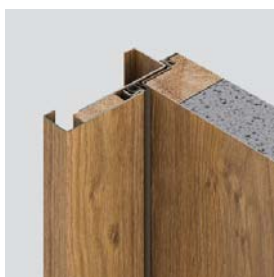

hőszigetelő fémtok



Alsó-felső záróhorog - SAFE III. típus, ENERGIA VÉDELEM

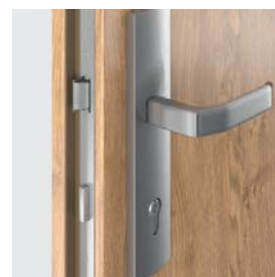

Szalagzár - SAFE III. típus, ENERGIA VÉDELEM

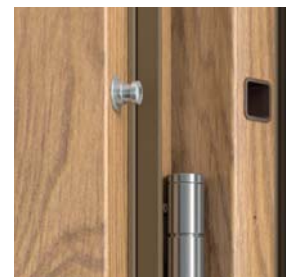

4 kiemelésgátló csap

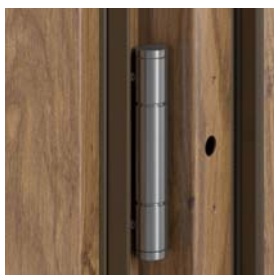

három darab 3 részes pánt

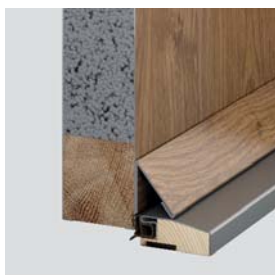

betét expandált poliészter

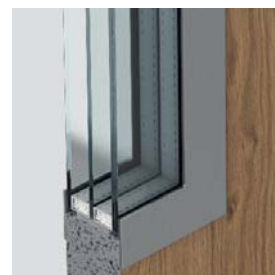

Három rétegű üvegezés, P4 osztály



Hőszigetelő küszöb magas hőáteresztési együtthatóval

TECHNIKAI PARAMÉTEREK

ALAPINFORMÁCIÓK

- **SAFE ajtó** (ajtólap vastagsága 54 mm)
- Betörésbiztos RC 2 vagy RC 3 (a tele lap)
- Két független LOB zár vagy Winkhaus STV horgos zár
- Nagy szögletes fémtok vagy Thermo acél tok
- Perforált rozsdamentes acél küszöb vagy Meleg küszöb
- Három darab 3 részes pánt
- 4 kiemelésgátló csap
- OPÁL (RC 2) vagy SAFE (RC 3) kilincs
- LOB vagy WILKA Cilinder
- Szabályozható zárburkoló lemez
- Rendelhető szabványméret: PN.

TOVÁBBI KÖLTSÉGEK (OPCIONÁLIS FELÁR)

SAFE ajtók, II, III, típus, Energia Védelem

- „100” méret
- Optikai kitekintő
- Vizvető a lap színében
- Rozsdamentes rugdosó panel 150 mm, A0, B1, F1 modellek
- Ásványgyapot betét
- Rövidítés utáni alsó védelem
- Két LOB cylinder, B osztály - Az A osztályos szett helyett (SAFE II.típus)
- Alsó cylinder betét WILKA, B osztály - az A alaposztály helyett (SAFE III.típus)
- Felső cylinder betét WILKA, A osztály (SAFE III.típus)
- Alsó cylinder betét WILKA, B osztály - az A alaposztály helyett (Energia Védelem)
- ajtócsukóra való megerősítés a lapban
- ajtócsukóra való megerősítés a tokban
- alsó védelem rövidítés után
- Kerek vagy szögletes fogantyú

(lsd 237 old.)

ALAPINFORMÁCIÓK

- **ENERGIA VÉDELEM ajtó** (ajtólap vastagsága 66 mm)
- Betörésbiztos osztály RC 3 (tele lap)
- Winkhaus STV horgos zár
- Thermo tok
- PORTA ThermoControl hőszigetelő küszöb
- Három darab 3 részes pánt
- 4 kiemelésgátló csap
- SAFE kilincs
- WILKA cylinderbetét
- Szabályozható zárfogadó
- Rendelhető szabványméret: PN.

TOVÁBBI KÖLTSÉGEK (OPCIONÁLIS FELÁR)

Energia Védelem III. Típus

- További felső zár
- poliészter festék - II CSOPORT
- Felső zártakaró, C osztály
- Felső cylinder betét WILKA, B osztály

Univerzális ajtók közüzemi helyiségekhez

10



Univerzális ajtók közüzemi helyiségekhez, 2 modell szürke

Horganyzott, stabil univerzális ajtók, ideális a közüzemi helyiségekbe, ipari területekre, pincékbe, padlásokra vagy közös tároló területekbe.

balos vagy jobbos?
Univerzális!

A szett tartalma:

- ajtólap
- ajtótok
- kilincs
- rozetta

! Ipari Formatervezés
W.121254

P
GALVANIZÁLT
LAP
PORTA STEEL
TERMÉK

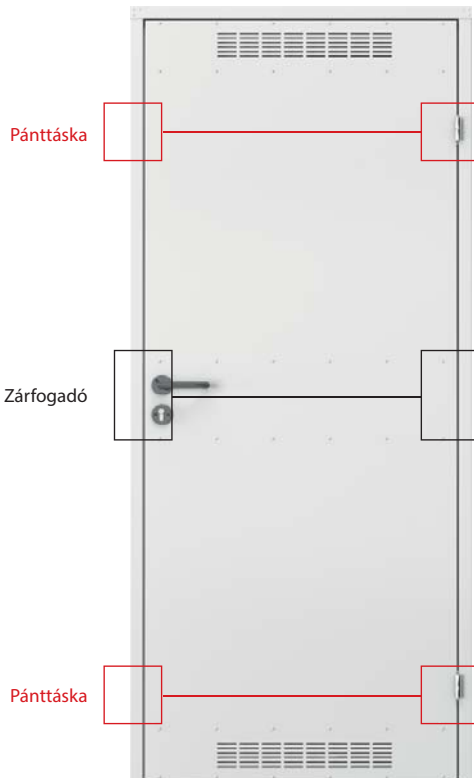

Az ajtólap eleje



Az ajtólap hátulja

FÉM FELÜLETEK VÉDELMI RENDSZERE



AJÁNLOTT
TECHNOLÓGIAGARANTÁLT
MINŐSÉGMODERN
DIZÁJNUNIVERZÁLIS
BÉÉPÍTÉS

bal / jobb



70 - 90



SZÍNEK

Horganyzott Fém ★★★★★☆



Poliészter Festék Prémium ★★★★★☆

Csoport I	Fehér MATT	Szürke MATT	Struktúrált Antracit
	Fekete struktúrált		
	Fehér	Szürke	Barna



kilincs



szellőzőrács

**4 ELŐNY 1-BEN****MÉG TÖBB INFORMÁCIÓ ITT**www.porta.com.pl/dm/universalne_montaz.wmv

TECHNIKAI PARAMÉTEREK

GYÁRI TARTOZÉKOK – AJTÓLAP ÁRÁBAN

- Ajtólap (lakkozott, galvanizált lap)
- Szellőző rács (opcionális)
- Két darab pánt
- Zárszerkezet
- Környezetbarát műanyag kilincs, kerek lemezzel és rozettával
- Fém saroktok.

AJTÓTOK

- Fém saroktok, 48 mm-es profil szélességgel. Acéllemezből készült, mely mindkét oldalán horganyzott, 0,8 mm vastag.

MEGJEGYZÉS

- Standard PN EN 14351 - 2:2018 - 12.
- Köszönhetően a szimmetrikus ajtó kialakításnak és az univerzális szerelvényeknek (zár, pántok), jobb vagy bal oldalra is fel lehet szerelni.
- Horganyzott fémlemez mely három síkban állítható be.

TOVÁBBI KÖLTSÉGEK (OPCIONÁLIS FELÁR)

- poliészter festék - II CSOPORT
- poliészter festék - III CSOPORT

Fém BASIC, Fém BASIC PLUSZ

10



Fém BASIC, Szürke

Gazdaságos megoldás a nagyszámú alkalmazhatóság mellett.

Az építőiparban a horganyzott acél biztosítja a tartósságot és a megbízhatóságot.



P

GALVANIZÁLT LAP

PORTA STEEL TERMÉK

A Fém BASIC szett tartalma:

- ajtólap
- ajtótok
- kilincs
- horganyzott acél konstrukció

A Fém BASIC PLUSZ kültéri szett tartalma:

- ajtólap
- ajtótok
- küszöb
- kilincs
- horganyzott acél konstrukció

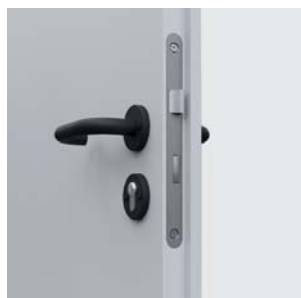

Zár és kilincs



Szellőzőrács



Porszört küszöb (Fém BASIC PLUSZ)

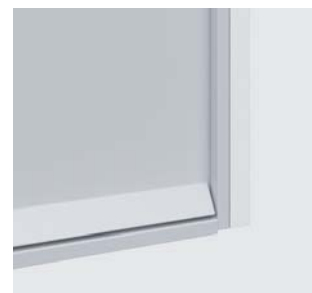

Vízvető (Fém BASIC PLUSZ)

Fém BASIC PLUSZ, Laminált lap, Szürke

AJÁNLOTT
TECHNOLÓGIAGARANTÁLT
MINŐSÉGMODERN
DIZÁJNUNIVERZÁLIS
BEÉPÍTÉS

80 - 100



40 MM



SZÍNEK

Horganyzott Fém ★★★★★☆



Laminált Fém ★★★★★☆

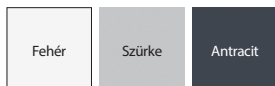

papírrácsbetét



stiropol

TECHNIKAI PARAMÉTEREK

GYÁRI TARTOZÉKOK A SZETT BEN

- Ajtólap (porfestett, 0,5 mm vastagságú lap, poliészter, cink borítással)
- Két standard pánt
- Zárszerkezet cylinderbetéthez
- Kilincs rozettával
- Ajtótok (horganyzott)
- Küszöb (Fém BASIC PLUSZ)
- Vízvető (Fém BASIC PLUSZ) (Isd a felárak).

AZ AJTÓLAP TARTOZÉKAI A SZETT BEN

- Ajtólap (0,5 mm lemez: galvanizált vagy poliészter festett galvanizált lemez)
- Két standard pánt
- Zárszerkezet cylinderbetéthez

AJTÓTOK

- Fém saroktok, 64 mm széles profillal (mint a KIS fém saroktok). Mindét oldalán horganyzott acéllemezből készül, 1,2 mm vastag.
- A Fém BASIC egy tömítéssel van ellátva, a Fém BASIC PLUSZ egy tömítéssel, körben a tok mentén.
- Az ajtótokok jobb és bal oldali kivitelben szerelhetők a kész nyílásba.

MEGJEGYZÉS

- **Fém BASIC Standard PN EN 14351-2:2018-12, beltéri ajtók.**
- **Fém BASIC Plusz: PN-EN 14351-1+A1:2010 kültéri ajtók.**
- A Fém BASIC ajtók befektetési szabvány szerint készülnek (lásd a 248 old. 3. táblázatában foglalt méreteket).
- A Fém BASIC lapot a befektetési szabvány vagy a lengyel szabvány szerint készítjük.
- A befelé nyíló Fém BASIC Plusz ajtók vízvetővel vannak felszerelve (Isd További költségek).
- **A felhasznált anyag (bevonat) jellegéből adódóan a termékek színei hasonlóak a RAL palettán találhatóakhoz.**
- **Rendelhető szabványméretek: PN, CSN.**

TOVÁBBI KÖLTSÉGEK (OPCIONÁLIS FELÁR)

- szellőzőrács (Fém BASIC)
- vízvető (Fém BASIC PLUSZ)

Fém SOLID

10



Fém SOLID, tele, Szürke

AZ AJTÓ ALKALMAZÁSA:

- nagy csarnokok
- tároló helyiségek
- ipartelepek
- hátsó irodák
- pincék
- garázsok
- workshop-ok
- ipari épületek
- modern lakóház beltérek és irodák (tetőtéri kialakítás)

Az árban:

- ajtólap
- horganyzott fém konstrukció

FÉM FELÜLETEK VÉDELMI RENDSZERE

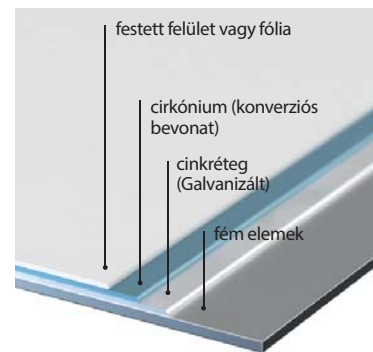

Fém SOLID modell 4, Szürke

P
GALVANIZÁLT
LAP
PORTA STEEL
TERMÉK



tele



modell 1



modell 2



modell 3



modell 4



modell 5

AJÁNLOTT
TECHNOLÓGIAGARANTÁLT
MINŐSÉGMODERN
DIZÁJNUNIVERZÁLIS
BEÉPÍTÉS

120 - 200



60 - 100



40 MM



SZÍNEK

Horganyzott Fém ★★★★★☆



Saválló Acél ★★★★★★



Poliészter Festék Prémium ★★★★★☆

PVC Bevonatú Acéllemez ★★★★★☆

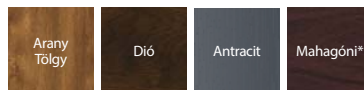

* raktárkészlet erejéig

Lehetőség van egyedi színek rendelésére
PORTA KONTRAKT on keresztül, lsd 270 old.



Csoport I	Fehér MATT	Szürke MATT	Struktúrált Antracit
	Fekete struktúrált		
	Fehér	Szürke	Barna



papírrácsbetét



stiropol



ásványi gypapot

TECHNIKAI PARAMÉTEREK

GYÁRI TARTOZÉKOK – AJTÓLAP ÁRÁBAN

- Ajtólap (porfestett, lapvastagság 0,6 mm, horganyzott)
- Két standard pánt (három darab pánt a lapban, „100” méret)
- Zárszerkezet cilinderbetéthez
- Átlátszó vagy matt edzett üveg.

AJTÓTOK

- Fém KIS saroktok, NAGY saroktok
- Fém ÁLLÍTHATÓ tok, ÁLLÍTHATÓ tok*éles széllel
- PORTA System fém tok

MEGJEGYZÉS

- Standard PN EN 14351-2:2018-12.
- **Polisztirol hab betétes ajtólap csak Prémium Poliészter festett változatban rendelhető.**

- PVC laminátos ajtólapokon az üvegezés, csak sima, rozsdamentes acél kerettel rendelhető.
- Lehetőség van a kétszárnyú ajtóknál a szárnyak szabad megválasztásának.
- Rozsdamentes acél ajtólap csak a PORTA KONTRAKT-on keresztül rendelhető.
- Rendelhető szabványméretek: PN, CSN, DIN.

TOVÁBBI KÖLTSÉGEK (OPCIONÁLIS FELÁR)

- „100”-as méret (horganyzott ajtólapok)
- „100”-as méret (rozsdamentes ajtólapok)
- Poliészter festett és PVC laminált lap: antracit színű
- ajtócsukóra való megerősítés
- **K** rozsdamentes acél szellőzőrács
- megerősítés ajtócsukóhoz
- poliészter festék - II CSOPORT
- poliészter festék - III CSOPORT
- kilincs rozettával

(Lsd 235 old.)

Fém EI 30 PLUSZ, EI 60 PLUSZ

10



EI 30 PLUSZ
Tűzgátlás 30 perc.
Hangszigetelés $R_w=32$ dB

EI 60 PLUSZ
Ogniodporność 60 perc.
Hangszigetelés $R_w=37$ dB*

Fém EI 60 PLUSZ, tele kétszárnyú ajtó, egyszárnyú ajtó 3-as modell, Szürke MATT

Az árban:

- ajtólap
- ajtótok
- ajtó kilincs
- horganyzott fém konstrukció

FÉM FELÜLETEK VÉDELMI RENDSZERE



GALVANIZÁLT
LAP

PORTA STEEL
TERMÉK

EI 30 PLUSZ AJTÓ

két típusban kapható:
Standard

- tűzgátlás 30 perc.
- 1. típus
- Standard típusú ajtók jellemzői
- R_w hangszigetelési osztály = 32 dB (32-36 dB)

EI 60 PLUSZ AJTÓ

két típusban kapható:
Standard

- tűzgátás 60 perc.
- 1. típus - egyszárnyú ajtó
- Standard típusú ajtók jellemzői
- hangszigetelési osztály $R_w = 37$ dB (37-41 dB) *
- 1. típus - kétszárnyú ajtók
- Standard típusú ajtók jellemzői
- hangszigetelési osztály $R_w = 32$ dB (32-36 dB) *



tele



modell 2



modell 3

Fém EI 30 PLUSZ, Szürke

* A vizsgálatok részletes eredménye megtalálható honlapunkon a LETÖLTÉSEK alatt: www.porta.com.pl

AJÁNLOTT
TECHNO-
LÓGIAGARANTÁLT
MINŐSÉGMODERN
DIZÁJNUNIVERZÁLIS
BEEPÍTÉSEi60
Ei30

60 - 100



120 - 180



62 mm



SZÍNEK

Poliészter Festék Prémium ★★★★★☆

Csoport I	Fehér MATT	Szürke MATT	Struktúrált Antracit
	Fekete struktúrált		
Csoport III	Fehér	Szürke	Barna

Lehetőség van egyedi színek rendelésére
PORTA KONTRACT on keresztül, lsd 270 old.

FÉM EI 30, EI 60 AJTÓK ALKALMAZÁSA:

- közhasználatú épületek
- szállodák, panziók
- kazánház ajtók
- garázsajtók



automata zárfogadó



biztonsági zár, a készlet tartalmaz egy kilincset



reteszelő csavar fent/lent



hőre táguló tömítés

TECHNIKAI PARAMÉTEREK

GYÁRI TARTOZÉKOK – AJTÓLAP ÁRÁBAN

- Két darab három részes pánt. Az egyik teherhordó pánt, a másik a benne lévő rugónak köszönhetően, lehetővé teszi az ajtó önműködő becsukódását. A tok sarkainak hegesztett illesztése. Rozsdamentes acél küszöbvel (1. típus) és duzzadó tömítéssel felszerelve.
- Cilinderbetéthez bevésőzár
- Két darab kiemelesgató csap
- Kilincs szett rozettával (külön rendelve)
- Átlátszó tűzálló üveg.

AJTÓTOKOK

- Fém saroktok, 84 mm (EI 30) és 110 mm (EI 60) széles profillal. Mindét oldalán horganyzott acéllemezből készül, 1,5 mm vastag.
- Egyrészes hegesztett acélkeret (egyszárnyú ajtókhöz) és 3 részes összeszerelhető acélkeret (kétszárnyú ajtókhöz). Fedőtömítéssel vannak ellátva.
- A fémtok két változatban rendelhető:
 - padlóbeállítás nélkül, kész felületre állítva – szint „0”, küszöb feléért (EI 30 PLUSZ és EI 60 PLUSZ).
 - padlóbeállással – szint „-30” – küszöbvel (EI 30 PLUSZ és EI 60 PLUSZ).

MEGJEGYZÉS

- **PN-EN 14351-2: 2018-12 szabvány; PN-EN 16034: 2014-11 szabvány.**
- Megfelelőségi tanúsítvány, ITB Varsó.
- Ha ön más kiegészítőket használ, mint amit a PORTA ajánl, győződjön meg róla, hogy azok a garancia füzet követelményei szerint megfeleljenek.
- Rendelhető szabványméretetek: PN.

TOVÁBBI KÖLTSÉGEK (OPCIONÁLIS FELÁR)

- „100”-as méret a fém EI 30 PLUSZ ajtólapokhoz
- „100”-as méret a fém EI 60 PLUSZ ajtólapokhoz
- poliészter festék - II CSOPORT*
- poliészter festék - III CSOPORT*
- megerősítés ajtócsukóhoz*

* kétszárnyú ajtóknál ára x2



AJTÓTOK

Nem teljes az ajtó szett
ajtótok nélkül. Minden
ajánlott ajtólapot a hozzá
megfelelő tokkal ajánljuk,
mind technikailag
és esztétikailag.





FIX, FALCOSTOK

A tokok alkalmazása azokon a helyeken ajánlott, ahol nincs szükség a falvastagság szabályozására.
 A 100 mm állandó szélességű MINIMAX beltéri ajtótokok kompatibilis az összes PORTA által forgalmazott ajtóval.
 A 60 mm szélességű a MINIMAX ajtókkal és az összes Portadecor fóliás és Portasynchro 3D fóliás beltéri ajtó típusokkal kompatibilis.

SZÍNEK

Portadecor Portasynchro 3D	★★★★	Portaperfect 3D Portalamino CPL HQ 0,2 mm Gladstone/Halifax	★★★★★
Portadur Prémium felület Select Természetes Furnér Standard Természetes Furnér Tölgy Dió, Kőris Standard Természetes Furnér Tölgy Szatén Akрил UV festék	★★★★★	Szín mintákat lsd 260 – 267.	

AJTÓTOK PROFIL

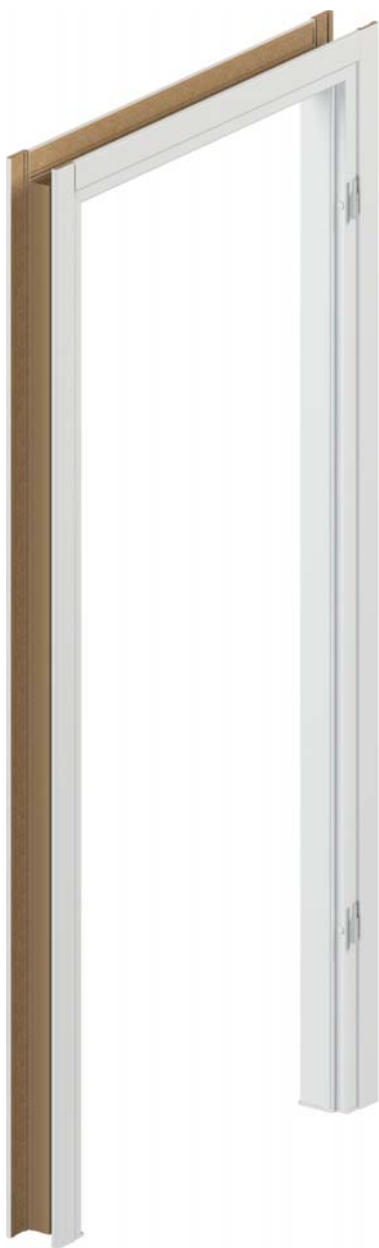

60 mm,
 alap verzió
 (takarólécek nélkül)



60 mm,
 szintetikus fólia
 (takarólécekkel)



100 mm,
 szintetikus fólia
 (a takaróléc csatlakozása 90° szögben)
 vagy természetes furnér
 (takaróléc csatlakozása 45° szögben)



100 mm,
 szintetikus vagy
 természetes furnér
 (gömbölyített takaróléccel)



Ajtótokok, takarólécek és negyedes takarólécek is rendelhetők festhető felületű szintetikus felületben.

TECHNIKAI PARAMÉTEREK

AJTÓTOK SZERKEZETE

Ajtótók elemei:

- megfelelő vasalattal és kiegészítőkkal ellátott, egy vízszintes és két függőleges MDF-ből készült tokrész.
 - takaró lécek (nem gyári tartozék, felár ellenében rendelhető).
 - negyedes takaróléc (nem gyári tartozék, felár ellenében rendelhető).
- Az ajtótokot szettként gyártják és szállítják az ügyfélhez, melyet a helyszínen kell összeszerelni. A Minimax ajtótok a PORTA GRANDE ajtólaphoz, alapfóliával van borítva és készre van festve UV-szártított RAL zománccal.

GYÁRI TARTOZÉKOK – A TOK ÁRÁBAN MINIMAX 60 MM

- (csak Portadekor és Portasynchro 3D fóliával rendelhető)
- Két darab standard pánt vagy PRIME pánt felárért.
 - Szilikon ütközők.
 - Dűbelek, dugók.
 - Az ajtótok alját nedvesség ellen védő rátétek.

GYÁRI TARTOZÉKOK – A TOK ÁRÁBAN MINIMAX 100 MM

Szintetikus felülettel:

- Két vagy három darab standard pánt vagy PRIME pánt felárért.
- Gumitömítés.
- Az ajtótok alját nedvesség ellen védő rátétek.

Természetes furnér:

- Három darab standard pánt vagy PRIME pánt.
- Gumitömítés.
- Az ajtótok alját nedvesség ellen védő rátétek.

AJTÓTOK MÉRETEK LSD 245 OLD, TÁBLÁZAT 1

60 mm és 100 mm szélességű.
„60”, „70”, „80”, „90”, „100” és ezen méretek bármely kétszárnyú változata.

MEGJEGYZÉS

- Nemzeti Műszaki Értékelés 115 / 2022.04.29. / Nemzeti Műszaki Értékelés 116 / 2022.04.29.
- Az ajtótokokat teljesen befejezett falaknál (például tapétázottan) és padlónál (például parkettázva) kell beszerelni.
- Rendelhető ajtótok (100 mm) átjárótok - pánt és zár nélküli - változata is.
- A tokok és takarólécek festetten is rendelhetőek.
- Harmadik pánt szükséges a 100 méretű ajtólapba

TOVÁBBI KÖLTSÉGEK (OPCIONÁLIS FELÁR)

- ajtótok – új színek a CPL 0,2 mm CSOPORT II
- ajtótok: Természetes Furnér Dió
- ajtótok - Szatén Fehér Tölgy (Szatén Természetes furnér Tölgy)
- takaróléc: Szatén Fehér Tölgy (Szatén Természetes furnér Tölgy)
- negyedes takaróléc: Szatén Fehér Tölgy (Szatén Természetes furnér Tölgy)
- PRIME pánt

PORTA SYSTEM, PORTA SYSTEM GK / GLASS

11

PORTA SYSTEM

Állítható tok 60 mm-es vagy 80 mm-es takaróléccel. Könnyen összeszerelhető PORTA System tok mely készletet alkot minden típusú beltéri ajtóval.

A Retro modul lehetővé teszi, hogy egy egyedi és új stílusú ajtót kapjon.

SZÍNEK

Portadecor ★★★
Portasynchro 3D

Portadur ★★★★★
Prémium felület
Select Természetes Furnér
Standard Természetes Furnér Tölgy Dió, Kőris
Standard Természetes Furnér Tölgy Szatén
Akril UV festék

Portaperfect 3D ★★★★★
Portalamino
CPL HQ 0,2 mm
Gladstone/Halifax

Szín mintákat lsd 260 – 267.

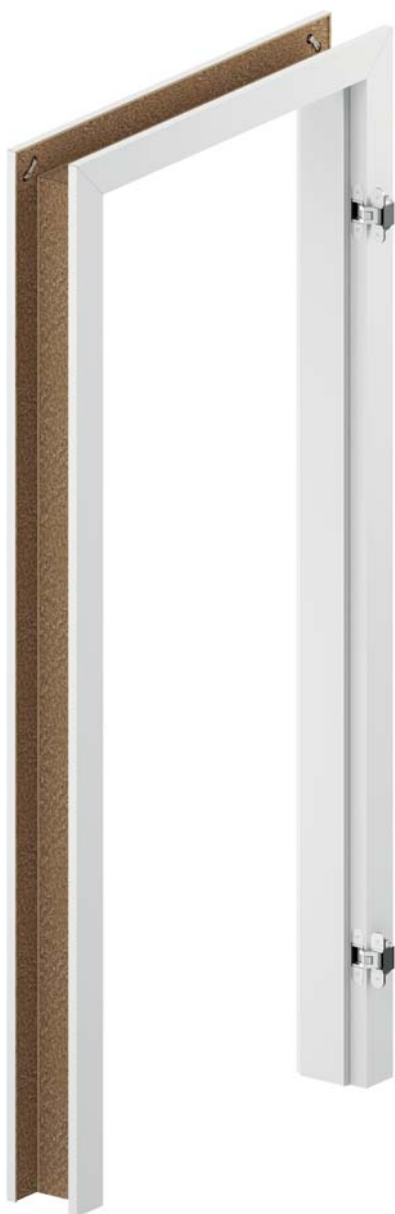

PORTA SYSTEM ELEGANCE

AJTÓTOK PROFIL



PORTA SYSTEM



panel

PORTA SYSTEM
+ Toktoldó*



PORTA SYSTEM
+ RETRO Modul
(korona és dekoratív
takaróléc)

AJTÓTOK BEÁLLÍTÁSI TARTOMÁNY



minimum



maximum



maximum
ajtótok szélesebb tollal
lehetőség feléért

TOKTOLDÓ TARTOMÁNY



PORTA System tok beépítése, lsd videót:
<https://www.youtube.com/watch?v=w71vINxFg2Y>



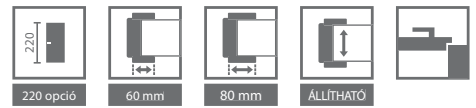

PORTA SYSTEM TOK FALVASTAGSÁGI TARTOMÁNY

A	75 ÷ 95 mm
B	95 ÷ 115 mm
C	120 ÷ 140 mm
D	140 ÷ 160 mm
E	160 ÷ 180 mm
F	180 ÷ 200 mm
G	200 ÷ 220 mm
H	220 ÷ 240 mm
I	240 ÷ 260 mm
J	260 ÷ 280 mm
K	280 ÷ 300 mm

PORTA SYSTEM TOKTOLDÓ FALVASTAGSÁGI TARTOMÁNY

A típus	(80 mm) vízszintes
B típus	(160 mm) vízszintes
A típus	(80 mm) függőleges (szett.)
B típus	(160 mm) függőleges (szett.)



TECHNIKAI PARAMÉTEREK

AJTÓTOK SZERKEZETE

Ajtótók elemei:

- tömör faforgácsból készült, egy vízszintes és két függőleges tokrész, megfelelő vasalattal és kiegészítővel.
- takarólécek (60, 80 mm).

A PORTA SYSTEM tokot szettként gyártják és szállítják az ügyfélhez, melyet a helyszínen kell összeszerelni.

A PORTA SYSTEM ajtótokok a PORTA GRANDE ajtólaphoz, alapfóliával van borítva és készre van festve UV-száritott RAL zománcsal.

GYÁRI TARTOZÉKOK – A TOK ÁRÁBAN

PORTA SYSTEM

Szintetikus felülettel:

- Két vagy három darab standard pánt vagy PRIME pánt felárért.
- Gumitömítés.

Természetes furnér:

- Két vagy három szett „PRIME” pánt.
- Gumitömítés.

PORTA SYSTEM GK /GLASS

- Zárfogadó (rövid)
- Gumitömítés
- 2 pánttáska a „60” ÷ „90”, 3 db a „100”-as méretekhez

FIGYELEM! Az ajtótokoknak nem tartozéka a pánt.

AJTÓTOK MÉRETEK LSD 245 OLD, TÁBLÁZAT 1

PORTA SYSTEM

- Falvastagsági tartomány (A–K) „60”, „70”, „80”, „90”, „100”, „110” és „120”, valamint ÷ „200” és egyszárnyú lap „60” ÷ „90” ajtótok „40” oldal panellel¹.

PORTA SYSTEM GK /GLASS

- Falvastagsági tartomány (A–K) „60”, „70”, „80”, „90”

MEGJEGYZÉS

- Nemzeti Műszaki Értékelés 115 / 2022.04.29. / Nemzeti Műszaki Értékelés 116 / 2022.04.29.
- Az ajtótokokat teljesen befejezett falaknál (például tapétázottan) és padlónál (például parkettázva) kell beszerelni.
- Az ajtótokok rendelhető átjárótok változatban is (gumitömítés, pánt és zárfogadó nélkül).
- A RETRO modul nem rendelhető CPL HQ lamináttal, Prémium fóliával és Gladstone/Halifax felületben.
- Harmadik pánt szükséges a 100 méretű laphoz
- „220” magasság: felületek - prémium fólia, UV akril festett, természetes furnér; 3 db pánttal
- Beruházási csomag CPL, Portalamino és Természetes furnér felületben
- További információ a felülvilágítóról a www.portadoors.hu oldalon található.**

TOVÁBBI KÖLTSÉGEK (OPCIONÁLIS FELÁR)

- ajtótok: CPL 0,2 mm-es laminát színei – CSOPORT II.
- ajtótok: Természetes Dió furnér
- ajtótok: Természetes Szatén Fehér Tölgy furnér
- toktoldó: Természetes Szatén Fehér Tölgy furnér
- retro modul: Természetes Szatén Fehér Tölgy furnér
- díszlécek: Természetes Szatén Fehér Tölgy furnér
- PRIME pánt
- elektromos zárfogadó
- megerősítés ajtócsukóra
- „220” tok: UV festett, Természetes furnér, Prémium fólia
- ajtólap: Select Természetes furnér Fekete
- Beruházási csomag

¹ Természetes furnéros tokoknál rendelhető.

PORTA SYSTEM ELEGANCE, PORTA SYSTEM ELEGANCE 90 fok

11

FALC NÉLKÜLI ÁLLITHATÓ TOK 80 MM-ES TAKARÓLÉCCSEL

PORTA SYSTEM ELEGANCE tok falc nélküli ajtókhöz. Könnyen beépíthető, állítható tok.
A tok sarkoknál történő összeszerelése 45 fokban (PORTA SYSTEM ELEGANCE) és 90 fokban (PORTA SYSTEM ELEGANCE 90 fok) történhet.

SZÍNEK

Portadecor ★★★
Portasynchro 3D

Portadur ★★★★★
Prémium felület
Select Természetes Furnér
Standard Természetes Furnér Tölgy Dió, Kóris
Standard Természetes Furnér Tölgy Szatén
Akril UV festék

Portaperfect 3D ★★★★★
Portalamino
CPL HQ 0,2 mm
Gladstone/Halifax

Szín mintákat lsd 260 – 267.

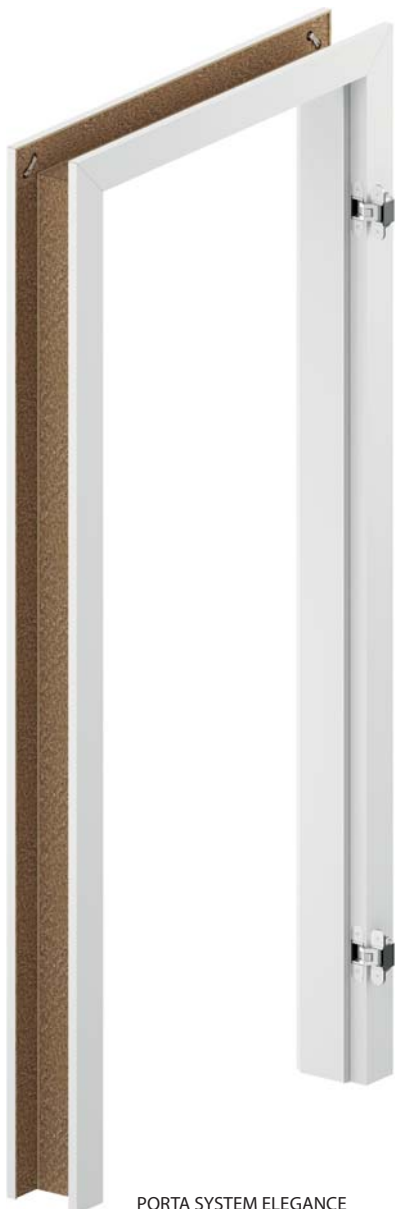

PORTA SYSTEM ELEGANCE

AJTÓTOK PROFIL - PORTA SYSTEM ELEGANCE



ajtótok profil
– 80 mm széles takaróléccsel

minimum

maximum

A TAKARÓLÉCEK ILLESZTÉSE A PORTA ELEGANCE SYSTEM – hez 90 fokban

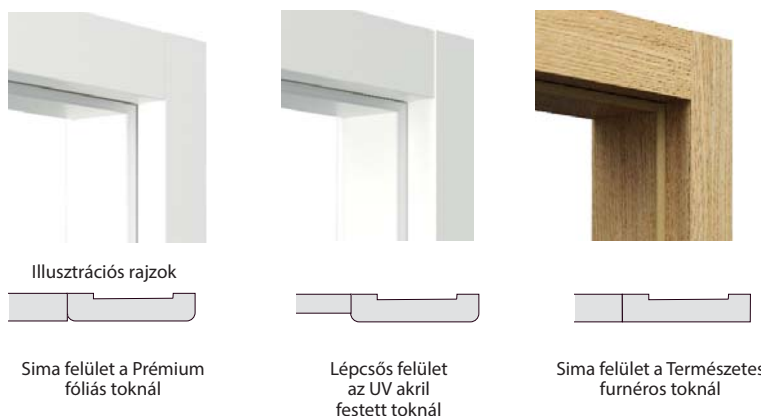

Illusztrációs rajzok

Sima felület a Prémium fóliás toknál

Lépcsős felület az UV akril festett toknál

Sima felület a Természetes furnéros toknál



a 3D pánt beállítása
<https://www.youtube.com/watch?v=2vavrJrZ9Kc>

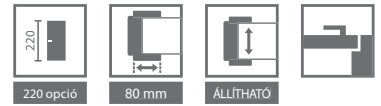

FALVASTAGSÁGI TARTOMÁNY

B	95 ÷ 115 mm
C	120 ÷ 140 mm
D	140 ÷ 160 mm
E	160 ÷ 180 mm
F	180 ÷ 200 mm
G	200 ÷ 220 mm
H	220 ÷ 240 mm
I	240 ÷ 260 mm
J	260 ÷ 280 mm
K	280 ÷ 300 mm
L	300 ÷ 320 mm
M	320 ÷ 340 mm
N	340 ÷ 360 mm

FALVASTAGSÁGI TARTOMÁNY 90°

B	95 ÷ 115
C	120 ÷ 140
D	140 ÷ 160
E	160 ÷ 180
F	180 ÷ 200
G	200 ÷ 220
H	220 ÷ 240
I	240 ÷ 260
J	260 ÷ 280
K	280 ÷ 300



3D pánt (zárt ajtó)



3D pánt (nyitott ajtó)

AZ ÚJ SIMONSWERK 3D PÁNT FŐBB JELLEMZŐI

- KÉNYELMES 3D BEÁLLÍTÁS
- 200.000 VIZSGÁLATI CIKLUS FOLYAMATOS MŰKÖDÉS NÉL
- TELJESÍTMÉNY 60 KG (2 PÁNT),
- A LÁTHATÓ ELEMÉK POLIÉSZTER BEVONATTAL KÉSZÜLNEK

AJÁNLJUK!

Lábazati panel lsd. a 241 old.

TECHNIKAI PARAMÉTEREK

AJTÓK SZERKEZETE

Ajtók elemei:

- tömör faforgácsból készült, egy vízszintes és két függőleges tokrész, megfelelő vasalattal és kiegészítőekkel.
- takaróléc 80 mm.

A takaróléc rádiusza „sarkos” a természetes furnér felületekhez: Select, Szatén.

A takaróléc rádiusza 1.5 mm a: Portadekor, Portasynchro 3D, Portadur és Portaperfect 3D felületekhez.

A takaróléc rádiusza 3 mm: CPL HQ 0,2 mm.

Az ajtótokot szettként gyártják és szállítják az ügyfélhez, melyet a helyszínen kell összeszerelni.

A PORTA System ELEGANCE ajtótok a PORTA GRANDE ajtólaphoz, alapfóliával van borítva és kézre van festve UV-szártított RAL zománcsal.

GYÁRI TARTOZÉKOK – A TOK ÁRÁBAN

- Két szett állítható 3D pánt
- Gumitömítés.

AJTÓK MÉRETEK LSD 245 OLD, TÁBLÁZAT 1

- A falvastagsági tartomány 95 mm-től 300 mm-ig „60”, „70”, „80”, „90”, „100” és „120” ÷ „200”.

MEGJEGYZÉS

- Nemzeti Műszaki Értékelés 115 / 2022.04.29. / Nemzeti Műszaki Értékelés 116 / 2022.04.29.
- **A PORTA SYSTEM ELEGANCE 90 fokos ajtótok a következő felületekkel rendelhető: Prémium furnér, UV akril festék, Természetes furnér.**
- Az ajtótokokat teljesen befejezett falaknál (például tapétázottan) és padlónál (például parkettázva) kell beszerelni
- Az ajtótok rendelhető átjárótok változatban is (gumitömítés, pánt és zárfogadó nélkül) – csak furnéros felülettel. (PS ELEGANCE).
- **Tok magassága 220 cm, kizárólag természetes furnérral áll rendelkezésre. A harmadik pánt standard. (PS ELEGANCE).**

TOVÁBBI KÖLTSÉGEK (OPCIONÁLIS FELÁR)

- takaróléc 100 mm (220 cm magassághoz, PS ELEGANCE tok Természetes furnér)
- „220” tok: Prémium Festék és Portadekor Fiord furnér
- „220” tok: Akril UV Festék
- „220” tok: Természetes Furnér
- tok: Portadekor Fiord furnér
- tok – CPL 0,2 mm CSOPORT II (PS Elegance tok)
- tok: Természetes Dió furnér
- tok: Természetes Fekete furnér
- tok: Természetes Feher Szatén Tölgy furnér
- harmadik 3D pánt - ezüst, fehér, fekete (felárként az ajtótok árához adva)
- harmadik 3D pánt - arany (felárként a tok árához adva)
- ajtócsukóra való megerősítés (PS ELEGANCE)

PORTA SYSTEM reverzibilis tok

11

ÁLLÍTHATÓ TOK FALC NÉLKÜLI 80 MM-ES TAKARÓLÉCCSEL TOKBA NYÍLÓ

A reverzibilis PORTA SYSTEM tok ideális kiegészítője a falc nélküli ajtóknak. Zárt állapotban a PORTA SYSTEM ELEGANCE és a PORTA SYSTEM reverzibilis ajtók ugyanúgy néznek ki, de lehetővé teszi a különböző irányú nyitást. A PORTA SYSTEM ELEGANCE esetben kifelé, a reverzibilis tok esetében befelé

■ SZÍNEK

Prémium felület

★★★★

Select Természetes Furnér

Standard Természetes Furnér Tölgy, Dió, Kőris

Standard Természetes Furnér Tölgy Szatén

Akril UV festék

Szín mintákat lsd 260 – 267.

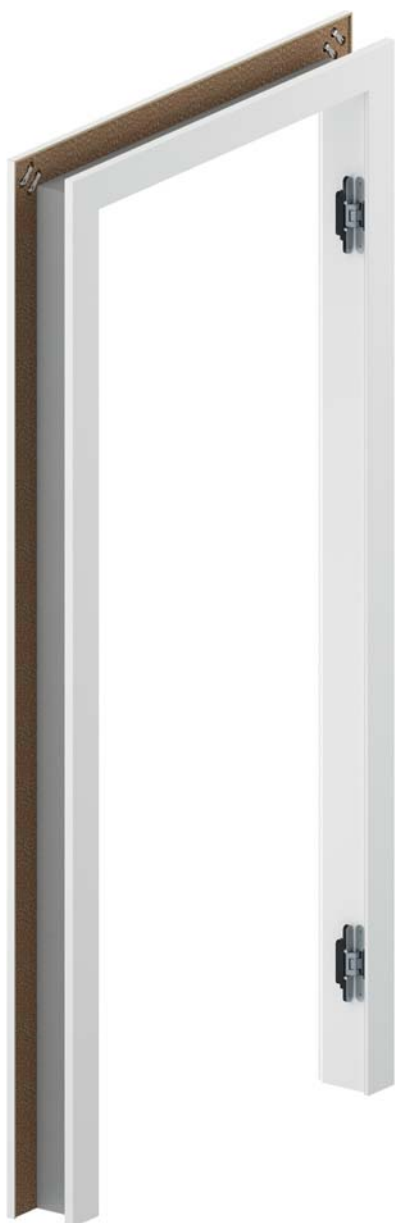

■ AJTÓTOK PROFIL

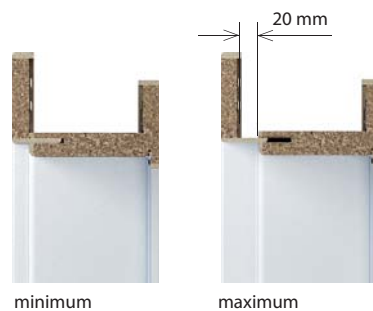

■ NYITÁSI IRÁNY

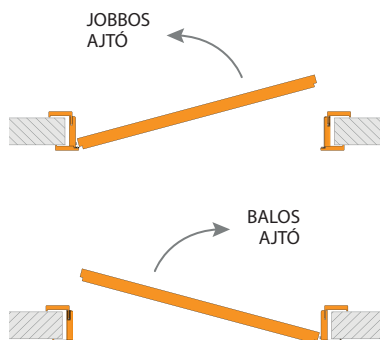

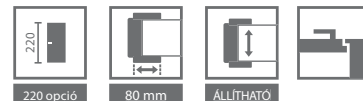

FALVASTAGSÁGI TARTOMÁNY

B	95 ÷ 115 mm
C	120 ÷ 140 mm
D	140 ÷ 160 mm
E	160 ÷ 180 mm
F	180 ÷ 200 mm
G	200 ÷ 220 mm
H	220 ÷ 240 mm
I	240 ÷ 260 mm
J	260 ÷ 280 mm
K	280 ÷ 300 mm



A tok sarka a pánt oldalán



3D dedikált Simonswerk pánt

AZ ÚJ SIMONSWERK 3D PÁNT FŐBB JELLEMZŐI

- KÉNYELMES 3D BEÁLLÍTÁS
- 200.000 VIZSGÁLATI CIKLUS FOLYAMATOS MŰKÖDÉSÉNél
- TELJESÍTMÉNY 60 KG (2 PÁNT),
- A LÁTHATÓ ELEMEL POLIÉSZTER BEVONATTAL KÉSZÜLNEK

AJÁNLJUK!

UV-akrifestett felületű lábazati panel
Isd. a 241 old.

TECHNIKAI PARAMÉTEREK

AJTÓTOK SZERKEZETE

Ajtótók elemei:

- tömör faforgácsból készült, egy vízszintes és két függőleges tokrész, megfelelő vasalattal és kiegészítővel,
- 80 mm-es takaróléc mindkét oldalon.
- A takaróléc rádiusza „sarkos” a természetes furnér felületekhez: Select, Szatén. A takaróléc rádiusza 1.5 mm a prémium furnér és az UV akrilfesték felületekhez. Az ajtótokot szettként gyártják és szállítják az ügyfelhez, melyet a helyszínen kell összeszerelni.

ALKALMAZÁSA

Ajtólapok a revizibilis PORTA System tokhoz:

- festett kollekciók: PORTA VEKTOR Prémium, PORTA DESIRE, PORTA FOCUS Prémium, PORTA GRANDE,
- természetes furnéros kollekciók: Natura CLASSIC, Natura GRANDE, Natura LINE.

GYÁRI TARTOZÉKOK – A TOK ÁRÁBAN

- Két szett állítható 3D pánt
- Gumitömítés.

MÉRET OSCIÉZNICY

- falvastagsági tartomány 95 mm-től 300 mm-ig:
„60”, „70”, „80”, „90”, „100”.

MEGJEGYZÉSEK

- Műszaki Engedély ITB-KOT-2018/0358 1 verzió.
- Az ajtótokokat teljesen befejezett falaknál (például tapétázottan) és padlónál (például parkettázva) kell beszerelni.
- **Magasság: „220” – három standard ajtópánttal.**

TOVÁBBI KÖLTSÉGEK (OPCIONÁLIS FELÁR)

- „220” tok: Prémium Festék
- „220” tok: Akril UV Festék
- „220” tok: Természetes Furnér
- tok: Természetes Dió furnér
- tok: Természetes Fekete furnér
- tok: Természetes Fehér Szatén Tölgy furnér
- harmadik 3D pánt - ezüst, fehér, fekete
- a kiválasztott szárny elkészítése a revizibilis rendszerben (felár a lap árában)

LÉPJEN A KÖVETKEZŐ SZINTRE

Falc nélküli állítható ajtótok 80 mm-es takaróléccel és 20 vagy 100 cm magas panellel.

SZÍNEK

Portadecor ★★★
Portasynchro 3D

Prémium felület ★★★★★
Akril UV festék

Portaperfect 3D ★★★★★
Portalamino

Szín mintákat lsd 260 – 267.

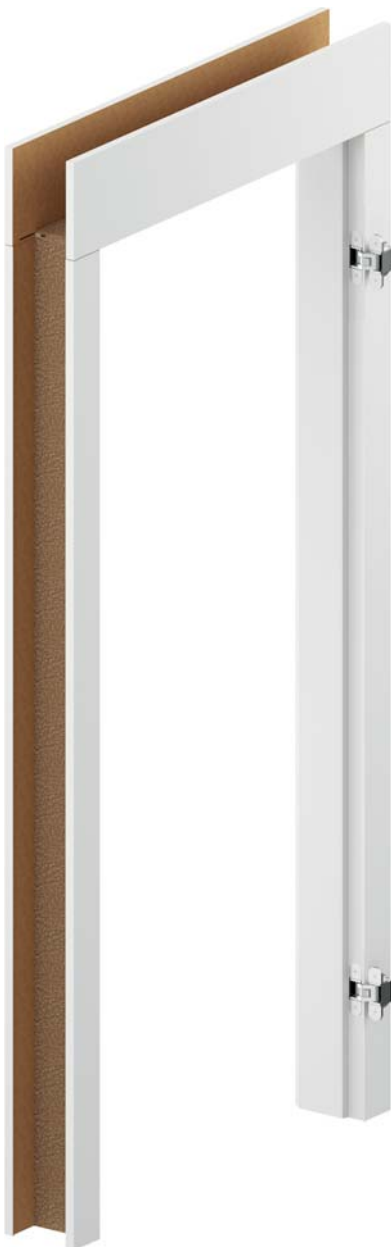

AJTÓTOK PROFIL

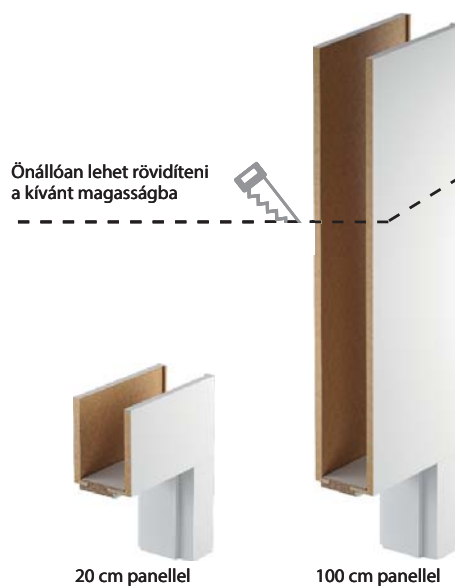

AJTÓTOK PROFIL

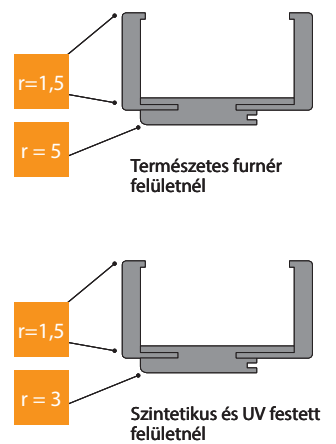

AJTÓTOK BEÁLLÍTÁSI TARTOMÁNYA

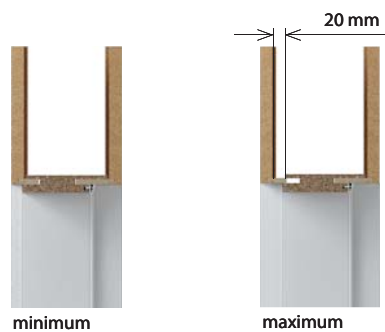

MEGJEGYZÉS: Ha a zsanér hátulja nem illeszkedik a falnyílásba, kis falzsebeket kell kialakítani. Lásd a rajzot 211 old.



FALVASTAGSÁGI TARTOMÁNY

B	95 ÷ 115 mm
C	120 ÷ 140 mm
D	140 ÷ 160 mm
E	160 ÷ 180 mm
F	180 ÷ 200 mm
G	200 ÷ 220 mm
H	220 ÷ 240 mm
I	240 ÷ 260 mm
J	260 ÷ 280 mm
K	280 ÷ 300 mm

FELSŐ PANEL

200 mm (2x)

1000 mm (2x)

200 és 1000 mm (1/1)

LEVEL tok (szett)

=

tokszár

+

felső panelek



Nézze meg a LEVEL tok beépítését:
www.porta.com.pl/dm/montazosclelevel.wmv



A kétszárnyú lapok és a CPL felületű ajtók
a PORTA Kontrakton keresztül rendelhetők, 270 old.

AZ ÚJ SIMONSWERK 3D PÁNT FŐBB JELLEMZŐI

- KÉNYELMES 3D BEÁLLÍTÁS
- 200.000 VIZSGÁLATI CIKLUS FOLYAMATOS MŰKÖDÉS NÉL
- TELJESÍTMÉNY 60 KG (2 PÁNT),
- A LÁTHATÓ ELEMÉK POLIÉSZTER BEVONATTAL KÉSZÜLNEK

AJÁNLJUK!

UV-akrilfestett felületű lábazati panel
lsd. a 241 old.

TECHNIKAI PARAMÉTEREK

AJTÓTOK SZERKEZETE

Ajtótok elemei:

- fő gerendák: egy vízszintes (az áthidaló a csatlakozóelemekkel) és két függőleges gerenda melyek fa alapú anyagokból készülnek és a szükséges felszereléssel és kiegészítővel van felszerelve.
 - takarólecek (80 mm).
 - 2 vízszintes panel (külön kell rendelni).
- A takaróléc rádiusza 1.5 mm.

A LEVEL ajtótokot szettként gyártják és szállítják az ügyfélhez, melyet a helyszínen kell összeszerelni.

A LEVEL ajtótok a PORTA GRANDE ajtólapozhoz, alapfóliával van borítva és készre van festve UV-száritott RAL zománccal.

GYÁRI TARTOZÉKOK – A TOK ÁRÁBAN

- Két szett 3D állítható pánt.
- Gumitömítés.

AJTÓTOK MÉRTEK LSD 245 OLD, TÁBLÁZAT 1

A falvastagsági tartomány, 95 mm-től 300 mm-ig, a következő méretekben: „60”, „70”, „80”, „90”, „100”.

MEGJEGYZÉS

- Műszaki Engedély ITB-KOT-2018/0358 1 verzió.
- Az ajtótokokat teljesen befejezett falaknál (például tapétázottan) és padlónál (például parkettázva) kell beszerezni.
- Az ajtótok rendelhető átjárótok változatban is (gumitömítés, pánt és zárfogadó nélkül).

TOVÁBBI KÖLTSÉGEK (OPCIONÁLIS FELÁR)

- arany 3D pánt (felárként az ajtótok árához adva)
- harmadik 3D pánt - ezüst (felárként az ajtótok árához adva)
- harmadik 3D pánt - arany (felárként az ajtótok árához adva)

PORTA RENOVA

11

ÚJRA BEÉPÍTÉS EGYSZERŰEN

Különleges karaktert ad otthonának.
Ez a megoldás lehetővé teszi ajtó cseréjét anélkül, hogy el kellene távolítani a régi tokot.

SZÍNEK

Portadecor
Portasynchro 3D ★★★

Portadur
Prémium felület ★★★★★

Portaperfect 3D ★★★★★
Portalamino
CPL HQ 0,2 mm

Szín mintákat lsd 260 – 267.

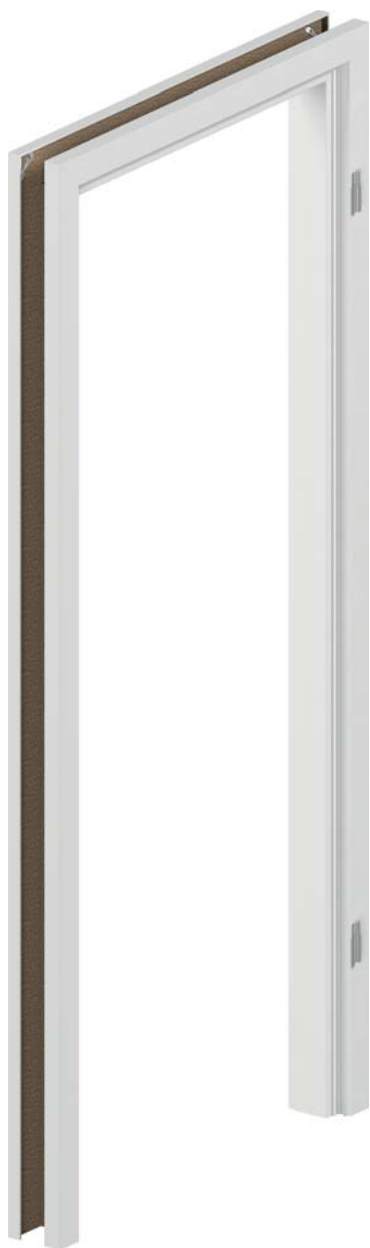

AJTÓTOK PROFIL



AJTÓTOK BEÁLLÍTÁSI TARTOMÁNYA

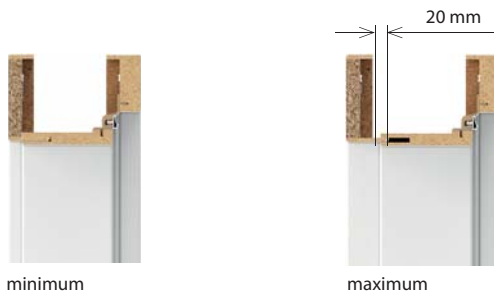

**FALVASTAGSÁGI
TARTOMÁNY**

S	55 ÷ 75 mm
A	75 ÷ 95 mm
B	95 ÷ 115 mm
C	120 ÷ 140 mm
D	140 ÷ 160 mm
E	160 ÷ 180 mm
F	180 ÷ 200 mm
G	200 ÷ 220 mm
H	220 ÷ 240 mm
I	240 ÷ 260 mm
J	260 ÷ 280 mm

A PORTA RENOVA AJÁNLATÁNAK TARTALMA:

- PORTA RENOVA A-tól J-ig + „5” méret – 55÷75 ajtólapoz való PORTA RENOVA ajtótok.
- Átjárótok A-tól J-ig
- Toktoldó (a PORTA RENOVA tok méretének szélesítésére szolgál) A-tól J-ig

TECHNIKAI PARAMÉTEREK
AJTÓTOK SZERKEZETE
Ajtótok elemei:

- Tömör faforgácsból készült, egy vízszintes és két függőleges tokrész.
 - Takarólécek.
- PORTA RENOVA ajtótokot szettként gyártják és szállítják az ügyfélhez, melyet a helyszínen kell összeszerelni.

GYÁRI TARTOZÉKOK – A TOK ÁRÁBAN

- Két vagy három darab standard pánt

AJTÓTOK MÉRETEK LSD 245 OLD, TÁBLÁZAT 1

- („5” + A-J) falvastagságnál és „60”, „70”, „80”, „90”, „100”, „110” falszélességnél.

MEGJEGYZÉS

- Az ajtótokokat teljesen befejezett falaknál (például tapétázottan) és padlónál (például parkettázva) kell beszerelni.
- A tokokat átjáró tokként is lehet rendelni (pánt, zár és gumitömítés nélkül).
- Lehetőség van toktoldót rendelni a tokhoz.
- Az ajtótokok kompatibilis a standard ajtólapokkal. Ha az ügyfél 44 mm-nél szélesebb rozettás kilincset választ, akkor 60 mm-es zárral kell megrendelnie az ajtólapot.
- **A tok nyílásának méretezésekor feltétlenül figyelembe kell venni minden egyenetlenséget, görbületet, egyaránt érvényes ez a régi tokra és a falra is. Tekintettel a komplikált szerelésre, ajánlott Minősített PORTA okleveles beépítők szolgálatát igénybe venni.**

Villadora RETRO

11

ÁLLITHATÓ AJTÓTOK RETRO

Ezt a beltéri ajtótokot úgy tervezték, hogy megfeleljen a Villadora ajtólapoknak. Az állítható ajtótokok könnyen összeszerelhetők.

■ SZÍNEK

Standard Természetes Tölgy furnér Szatén



Szín mintákat lsd 260 – 267.



■ AJTÓTOK PROFIL VILLADORA RETRO



ajtótok profil – 80 mm széles takaróléc



Retro modul (korona és díszlécek)

■ AJTÓTOK BEÁLLÍTÁSI TARTOMÁNY



minimum



maximum



FALVASTAGSÁGI TARTOMÁNY VILLADORA RETRO

A	75 ÷ 95 mm
B	95 ÷ 115 mm
C	120 ÷ 140 mm
D	140 ÷ 160 mm
E	160 ÷ 180 mm
F	180 ÷ 200 mm
G	200 ÷ 220 mm
H	220 ÷ 240 mm
I	240 ÷ 260 mm
J	260 ÷ 280 mm
K	280 ÷ 300 mm

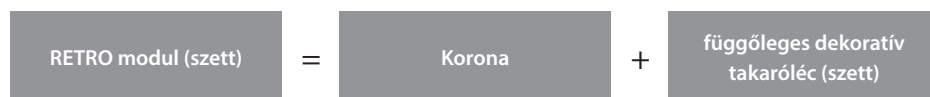

TECHNIKAI PARAMÉTEREK

AJTÓTOK SZERKEZETE

Ajtótök elemei:

- tömör faforgácsból készült, egy vízszintes és két függőleges tokrész, megfelelő vasalattal és kiegészítőkkal.
- takaróléc.

A Villadora RETRO ajtótokot szettként gyártják és szállítják az ügyfélhez, melyet a helyszínen kell összeszerelni.

GYÁRI TARTOZÉKOK – A TOK ÁRÁBAN

- Három szett 3D állítható pánt
- Gumitömítés

AJTÓTOK MÉRETEK LSD 245 OLD, TÁBLÁZAT 1

Falvastagsági tartomány (A-K): 60°, „70”, „80”, „90”, „100” és „120” ÷ „200”

MEGJEGYZÉSEK

- Műszaki Engedély ITB-KOT-2018/0358, 1 verzió.
- Az ajtótokokat teljesen befejezett falaknál (például tapétázottan) és padlónál (például parkettázva) kell beszerelni.

Fém PORTA SYSTEM ELEGANCE

Fém PORTA SYSTEM

12

BELTÉRI FÉM AJTÓTOK ÁLLÍTHATÓ FÉM TOK.

Ennek a terméknek az előnyei közé tartozik az összes rendszerem tökéletes illeszkedése és a könnyű összeszerelés. Mindezt a kedvező ár fenntartása mellett. A szélesség beállítása lehetővé teszi a fal kívánt szélességéhez való könnyű beállítást. Az ajtókeret gyakorlatilag minden típusú helyiségben használható - lakásokban, irodákban, szállodákban, ipari üzemekben, és ott is, ahol fokozott tartósságra van szükség. Szabályozási, stilisztikai és összeszerelési előnyei vannak, mint például a standard PORTA SYSTEM és a PORTA SYSTEM ELEGANCE fa ajtókeret. Ugyanakkor acélból készült, és galvanikus-lakk rendszerrel védi a felületet, igényes, fokozott páratartalomnak vagy hőmérsékletváltozásnak kitett helyiségekben is használható. Ideális beltéri ajtótok lakóépületeknél.

■ SZÍNEK

Poliészter Festék Prémium ★★★★★☆

Csoport I	Fehér MATT	Szürke MATT	Struktúrált Antracit	Csoport II	Fekete struktúrált
	Bézs MATT	Barna MATT	Antracit HPL/CPL		Csoport III



Fém PORTA SYSTEM

Fém PORTA SYSTEM ELEGANCE

■ FÉM PORTA SYSTEM TOK KERESZTMETSZETE



■ FÉM PORTA SYSTEM ELEGANCE TOK KERESZTMETSZETE



AJÁNLOTT
TECHNOLÓGIAGARANTÁLT
MINŐSÉGMODERN
DIZÁJNUNIVERZÁLIS
BEÉPÍTÉS

220 opció



ÁLLÍTHATÓ



FALVASTAGSÁG

A	95 ÷ 120 mm
B	120 ÷ 145 mm
C	145 ÷ 170 mm
D	170 ÷ 195 mm

FÉM PORTA SYSTEM - ÁLLÍTHATÓ TAROMÁNY

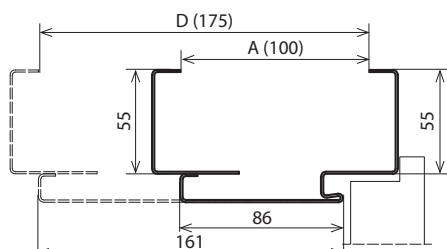

PORTA SYSTEM FÉM TOK BEÁLLÍTÁSA

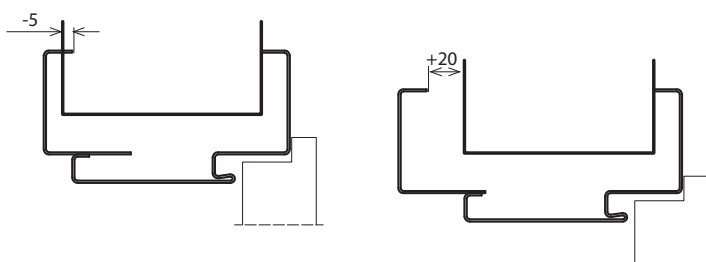

FÉM PORTA SYSTEM ELEGANCE - ÁLLÍTHATÓ TAROMÁNY

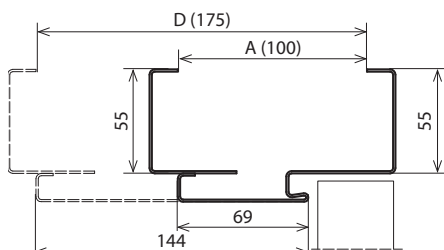

PORTA SYSTEM ELEGANCE FÉM TOK BEÁLLÍTÁSA

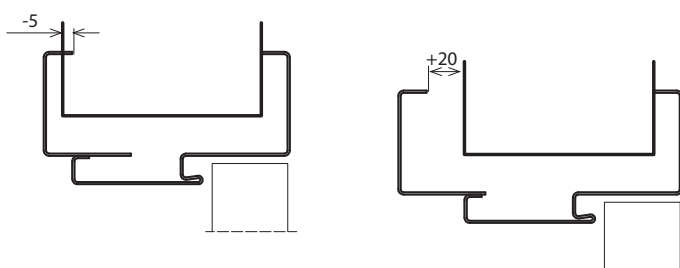

TECHNIKAI PARAMÉTEREK

TOK SZERKEZETE

Ez az állítható tok kiváló minőségű, 1,2 mm vastagságú horganyzott acéllemezről készült.

Ajtók elemi:

- állíthatósági tartomány -5, +20 mm
- gumitömítés
- a falvastagsághoz igazított falcos rész, a szükséges szerelvényekkel és tartozékokkal felszerelve,
- pántok (Fém PORTA SYSTEM tok)
- 3D állítható pántok (PORTA SYSTEM ELEGANCE fém tok)

KIEGÉSZÍTŐK A TOK ÁRÁBAN

- Kettő vagy három standard pánt (Fém PORTA SYSTEM)
- Kettő 3D állítható pánt (Fém PORTA SYSTEM ELEGANCE)
- Három pánt (a 100 méretű tokhoz) (Fém PORTA System tok)
- Villáskulcs*
- Gumitömítés színe lehet: fehér, szürke, bronz, bézs, fekete és antracit
- Rögzítőlemez
- Megerősítés a zárfogadóhoz*

AJTÓTÓK MÉRETEK LSD 246 OLD, TÁBLAZAT 2

- „60”, „70”, „80”, „90”, „100” és „120” ÷ „200”. A tok a kész padló szintre szerelendő „0”.

MEGJEGYZÉSEK

- Műszaki Engedély ITB-KOT-2017/0245 1 verzió.
- Megfelelőségi tanúsítvány No ITB-2617/W, ITB Varsó.
- Az ajtótokokat teljesen befejezett falaknál (például tapétázottan) és padlónál (például parkettázva) kell beszerelni.
- A Poliészter Prémium festék Antracit HPL / CPL a HPL / CPL Antracit felületű ajtók számára.
- „80”-as és „90”-es méretű beruházási szabvány (nyílás 800, 900 mm) szerint – extra költség felszámítása nélkül.

TOVÁBBI KÖLTSÉGEK (OPCIONÁLIS FELÁR)

- színek - Csoport II
- színek - Csoport III
- megerősítés ajtócsukóhoz
- tok „220”
- harmadik 3D ajtópánt, ezüst, fehér, fekete színű
- harmadik 3D ajtópánt, arany színű
- 1,5 mm vastag fémlémezről (4-es mechanikai osztály)
- Beruházási csomag*

* a tartozékokat és a felárat a tok tartalmazza. Fém PORTA SYSTEM

Állítható, Állítható falc nélküli, Állítható PS tok"sarkos éllel"

12

FÉM TOK BELTÉRI AJTÓKHOZ

Az állítható ajtótok bármely típusú helyiségben használható otthon, irodákban, hotelekben, ipari létesítményekben és bárhol, ahol túlzott párásság van jelen.

SZÍNEK

Poliészter Festék Prémium ★★★★★☆

Csoport I	Csoport II	Csoport III
Fehér MATT	Szürke MATT	Fekete struktúrált
Bézs MATT	Barna MATT	Fekete MATT
Struktúrált Antracit	Antracit HPL/CPL	



Állítható



Állítható falc nélküli

Állítható



Állítható falc nélküli



Állítható PS tok"sarkos éllel"



GALVANIZÁLT LAP

PORTA STEEL TERMÉK



AJÁNLOTT
TECHNOLÓGIAGARANTÁLT
MINŐSÉGMODERN
DIZÁJNUNIVERZÁLIS
BEÉPÍTÉS**Állítható
FALVASTAGSÁG**

A	95 ÷ 120 mm
B	121 ÷ 145 mm
C	146 ÷ 170 mm
D	171 ÷ 195 mm
E	196 ÷ 220 mm
F	221 ÷ 245 mm
G	246 ÷ 270 mm
H	271 ÷ 295 mm

**Állítható PS „sarkos éllel”
FALVASTAGSÁG**

A	95 ÷ 120 mm
B	121 ÷ 145 mm
C	146 ÷ 170 mm
D	171 ÷ 195 mm
E	196 ÷ 220 mm
F	221 ÷ 245 mm
G	246 ÷ 270 mm
H	271 ÷ 295 mm

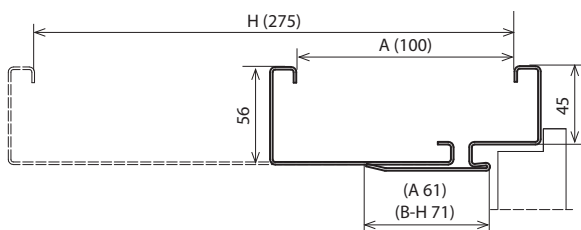
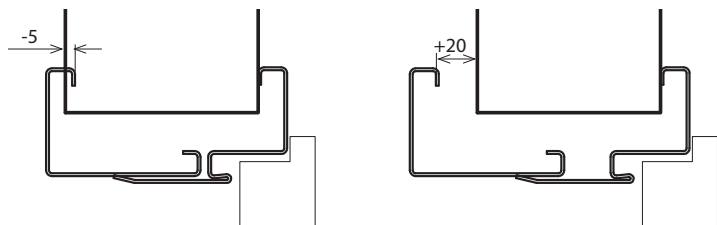
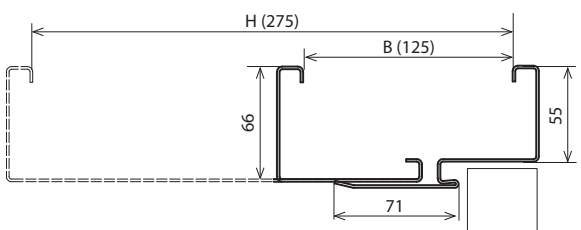
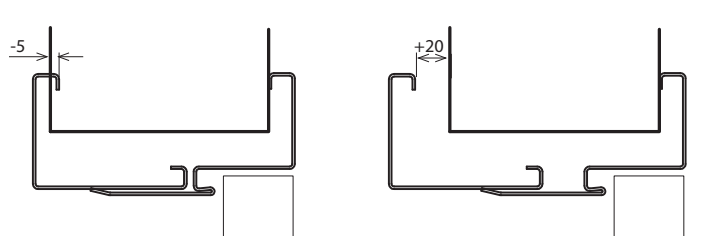
■ ÁLLÍTHATÓ - ÁLLÍTHATÓ TAROMÁNY**■ ÁLLÍTHATÓ - TOK BEÁLLÍTÁSA****■ ÁLLÍTHATÓ FALC NÉLKÜLI - ÁLLÍTHATÓ TAROMÁNY****■ ÁLLÍTHATÓ FALC NÉLKÜLI - TOK BEÁLLÍTÁSA****■ TECHNIKAI PARAMÉTEREK****AJTÓTOK SZERKEZETE**

A tok kiváló minőségű, 1,5 mm (Állítható, Állítható falc nélküli), 1,2 mm (Állítható „sarkos éllel”) vastagságú horganyzott acéllemezből készült.

Ajtótök elemei:

- pánt és zár szerelési nyílás szakasz, tartósan rögzítve a falban,
- záró profil l, a falba építve,
- gumitömítés,
- pántok (falcos tokok),
- 3D állítható pánt (Állítható falc nélküli)

GYÁRI TARTOZÉKOK – A TOK ÁRÁBAN

- Két vagy három darab pánt (Állítható),
- Három darab pánt a „100°-as és „110°-es méretű tokban (Állítható),
- Kettő 3D állítható pánt (Állítható falc nélküli),
- Villáskulcs*,
- Gumitömítés színe lehet: fehér, szürke, bronz, bézs, fekete és antracit,
- Szerelési dübelek (tégla falba épített ajtótokok esetén),
- Menetmetsző csavarok (gipszkarton falba épített ajtótokok esetén).

AJTÓTOK MÉRETEK LSD 246 OLD, TÁBLÁZAT 2

- „60°„70°„80°„90°„100° és „120° ÷ „200°.
- A tok padlóbeállítás nélküli változatban rendelhető „0°.

MEGJEGYZÉS

- Műszaki Engedély ITB-KOT-2017/0245 1 verzió.
- Megfelelőségi tanúsítvány No ITB-1312/W, ITB Varsó.
- Az ajtótokokat teljesen befejezett falaknál (például tapétázottan) és padlónál (például parkettázva) kell beszerelni.
- Új poliészter festék RAL antracit HPL / CPL kifejezette a HPL / CPL antracit felületű lapokhoz.
- „80°-as és „90°-es méretű beruházási szabvány (nyílás 800, 900 mm) szerint – extra költség felszámítása nélkül.

TOVÁBBI KÖLTSÉGEK (OPCIONÁLIS FELÁR)

- színek – CSOPORT II
- fém tok: Fekete színben
- állítható zárfogadó lemez
- ajtócsukóra megerősítés
- Beruházási csomag*
- harmadik 3D ajtópánt, ezüst, fehér, fekete színű
- harmadik 3D ajtópánt, arany színű
- rozsdamentes acél küszöb
- elektromos zárfogadó

*Félár a falc nélküli fém NAGY saroktokhoz

KIS PLUSZ és NAGY Saroktok, falc nélküli - NAGY fém saroktok

12

BELTÉRI FÉM AJTÓTOK

Ez a legjobb minőségű termék ott, ahol a tűzzel, korrózióval és az időjárással szembeni ellenállás a fő szempont. Az automata porfestő gépsor biztosítja az egyöntetű felületet és megvédi a korrózióval szemben.

■ SZÍNEK

Poliészter Festék Prémium ★★★★★☆

Csoport I	Fehér MATT	Szürke MATT	Struktúrált Antracit	Csoport II	Fekete struktúrált
	Bézs MATT	Barna MATT	Antracit HPL/CPL		Csoport III



NAGY Saroktok



NAGY fém saroktok, falc nélküli

■ KIS PLUSZ Saroktok



■ NAGY fém saroktok



■ NAGY fém saroktok, falc nélküli



GALVANIZÁLT LAP

PORTA STEEL TERMÉK



AJÁNLOTT
TECHNOLÓGIAGARANTÁLT
MINŐSÉGMODERN
DIZÁJNUNIVERZÁLIS
BEÉPÍTÉS

■ KIS PLUSZ Saroktok

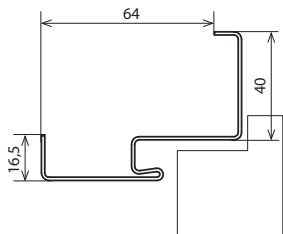

■ NAGY fém saroktok

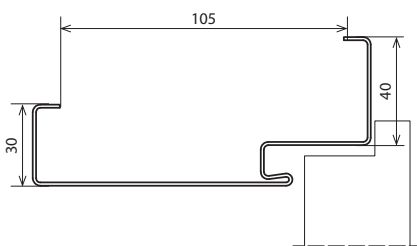

■ NAGY fém saroktok, falc nélküli

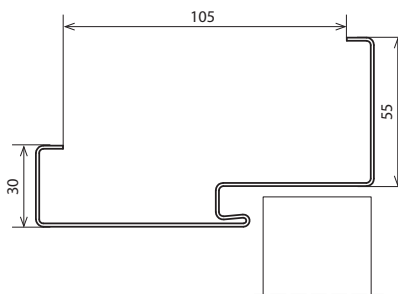

■ TECHNIKAI PARAMÉTEREK

AJTÓTOK SZERKEZETE

Fém saroktok (KIS PLUSZ, NAGY és Fém falc nélküli NAGY) 1.2 mm vastagságú horganyzott acéllemezből készült. A tok rendelhető megfordítható vagy jobbos és balos változatban. A tok profi lszélessége 64 mm (KIS PLUSZ saroktok) vagy 105 mm (NAGY saroktok és Fém falc nélküli NAGY).

GYÁRI TARTOZÉKOK – A TOK ÁRÁBAN

KIS és NAGY saroktok kőműves falra:

- Két vagy három darab pánt
- Három darab pánt a „100”-as és „110”-s méretű tokban
- Villáskulcs
- Gumitömítés színe lehet: fehér, szürke, bronz, bézs, fekete és antracit
- Szerelési dübel (KIS PLUSZ saroktokhoz).

NAGY saroktok gipszkarton falra:

- Két vagy három darab pánt
- Három darab pánt a „100” és „110” méretű tokban*
- Villáskulcs
- Gumitömítés színe lehet: szürke, bronz, bézs, fekete és antracit
- Speciális szerelési kámpó gipszkarton falba (Maximális fal szélesség 150 mm).

NAGY FALC NÉLKÜLI fém saroktokok:

- Két szett 3D állítható
- Gumitömítés színe lehet: fehér, szürke, bronz, bézs, fekete és antracit.

AJTÓTOK MÉRETEK LSD 246 OLD, TÁBLÁZAT 2

- „60”, „70”, „80”, „90”, „100”, „110” és „120” ± „200”

A tok két változatban rendelhető

- padlóbeállítás nélkül, a kész padlóra állítva – „0”
- padlóbeállással, beépítve a padlóba – „-30” szint

MEGJEGYZÉS

- Nemzeti Műszaki Ertekeles I ITB-KOT-2017/0245, 1 verzió.
- Megfelelőségi tanúsítvány No ITB-2617/W, ITB Varsó.
- Új poliészter festék RAL antracit HPL / CPL kifejezette a HPL / CPL antracit felületű lapokhoz.

TOVÁBBI KÖLTSÉGEK (OPCIONÁLIS FELÁR)

- színek – CSOPORT II
- színek – CSOPORT III
- állítható zárfogadó (NAGY saroktok)
- szerelési dübel (NAGY saroktok)
- Tok bővítése 110 mm-ről 150 mm-re
- Tok bővítése 155 mm-ről az 270 mm-re
- Tok bővítése 275 mm-ről 390 mm-re
- rajtócsukóra megerősítés
- rozsdamentes acél küszöb
- elektromos zárfogadó
- harmadik 3D ajtópánt, ezüst, fehér, fekete színű
- harmadik 3D ajtópánt, arany színű
- 1,5 mm vastag fémllemezből (4-es mechanikai osztály)
- Beruházási csomag*

*Félár a falc nélküli fém NAGY saroktokhoz

PROJEKT BIS, PROJEKT Prémium®

® Szerzői jog PORTA megoldás, jogilag védett

12

Beltéri bejárati ajtótok

Hogy növeljük a belső terek esztétikai értékét kiegészítettük ajánlatunkat a PROJEKT BIS, PROJEKT Prémium tokkal.

A speciálisan megtervezett fémprofil és a PORTA SYSTEM borítás biztosítja a tok sima és esztétikus beépítését.

SZÍNEK

Portasynchro 3D



Portaperfect 3D



Portalamino

CPL HQ 0,2 mm

Gladstone/Halifax

Szín mintákat lsd 260 – 267.

AJTÓTOK PROFIL



PROJEKT BIS tok



PROJEKT Prémium tok

RAJZOK

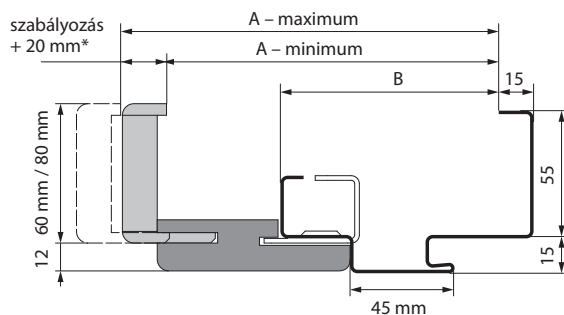

PROJEKT BIS tok metszet

* az A falvastagsághoz az állíthatóság +15 mm

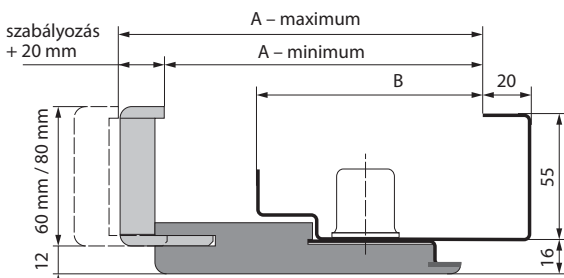

PROJEKT Prémium tok metszet

MODELLE

MODELLE	PROJEKT BIS		PROJEKT PRÉMIUM	
	A	B	A	B
Rw=27 dB	138 ÷ 363 mm	89 mm	133 ÷ 333 mm	95 mm
Rw=32 dB	138 ÷ 363 mm	89 mm	133 ÷ 333 mm	95 mm
AGÁT, OPÁL	138 ÷ 363 mm	89 mm	133 ÷ 333 mm	95 mm
KVARC	138 ÷ 363 mm	89 mm	133 ÷ 333 mm	95 mm
GRÁNIT C osztály	143 ÷ 368 mm	94 mm	138 ÷ 338 mm	100 mm
EI 30	143 ÷ 368 mm	94 mm	138 ÷ 338 mm	100 mm
EXTRÉM RC2, RC3	147 ÷ 372 mm	98 mm	142 ÷ 342 mm	104 mm
EXTRÉM RC4	152 ÷ 372 mm	103 mm	147 ÷ 347 mm	109 mm
SILENCE 37 dB, falcos	147 ÷ 372 mm	98 mm	142 ÷ 342 mm	104 mm
SILENCE 37 dB, falc nélküli	164 ÷ 389 mm	115 mm	159 ÷ 359 mm	121 mm
Rw=42 dB	162 ÷ 387 mm	113 mm	157 ÷ 357 mm	119 mm
EI 60	155 ÷ 380 mm	106 mm	-	-



GALVANIZÁLT LAP

PORTA STEEL TERMÉK



AJÁNLOTT
TECHNOLOGIAGARANTÁLT
MINŐSÉGMODERN
DIZÁJNUNIVERZÁLIS
BEÉPÍTÉS

60 mm



80 mm



ÁLLÍTHATÓ



PROJECT BIS

FALVASTAG-SÁGI TARTOMÁNY	AGÁT, OPÁL, KVARC 27 dB, 32 dB	GRÁNIT, EI 30	Silence 37 dB falcos, EXTRÉM RC2, RC3	EXTRÉM RC4	Silence 37 dB falc nélküli	Rw = 42 dB	EI 60
A	138 ÷ 153 mm	143 ÷ 158 mm	147 ÷ 162 mm	152 ÷ 167 mm	164 ÷ 179 mm	162 ÷ 177 mm	155 ÷ 170 mm
B	158 ÷ 178 mm	163 ÷ 183 mm	167 ÷ 187 mm	172 ÷ 192 mm	184 ÷ 204 mm	182 ÷ 202 mm	175 ÷ 195 mm
C	183 ÷ 203 mm	188 ÷ 208 mm	192 ÷ 212 mm	192 ÷ 212 mm	209 ÷ 229 mm	207 ÷ 227 mm	200 ÷ 220 mm
D	203 ÷ 223 mm	208 ÷ 228 mm	212 ÷ 232 mm	212 ÷ 232 mm	229 ÷ 249 mm	227 ÷ 247 mm	220 ÷ 240 mm
E	223 ÷ 243 mm	228 ÷ 248 mm	232 ÷ 252 mm	232 ÷ 252 mm	249 ÷ 269 mm	247 ÷ 267 mm	240 ÷ 260 mm
F	243 ÷ 263 mm	248 ÷ 268 mm	252 ÷ 272 mm	252 ÷ 272 mm	269 ÷ 289 mm	267 ÷ 287 mm	260 ÷ 280 mm
G	263 ÷ 283 mm	268 ÷ 288 mm	272 ÷ 292 mm	272 ÷ 292 mm	289 ÷ 309 mm	287 ÷ 307 mm	280 ÷ 300 mm
H	283 ÷ 303 mm	288 ÷ 308 mm	292 ÷ 312 mm	292 ÷ 312 mm	309 ÷ 329 mm	307 ÷ 327 mm	300 ÷ 320 mm
I	303 ÷ 323 mm	308 ÷ 328 mm	312 ÷ 332 mm	312 ÷ 332 mm	329 ÷ 349 mm	327 ÷ 347 mm	320 ÷ 340 mm
J	323 ÷ 343 mm	328 ÷ 348 mm	332 ÷ 352 mm	332 ÷ 352 mm	349 ÷ 369 mm	347 ÷ 367 mm	340 ÷ 360 mm
K	343 ÷ 363 mm	348 ÷ 368 mm	352 ÷ 372 mm	352 ÷ 372 mm	369 ÷ 386 mm	367 ÷ 387 mm	360 ÷ 380 mm

PROJECT PRÉMIUM*

FALVASTAG-SÁGI TARTOMÁNY	AGÁT, OPÁL, KVARC, 27 dB, 32 dB	GRÁNIT, EI 30	Rw = 42 dB	Extreme RC4	Silence 37 dB, bezprzylgowe	Rw=42 dB
B	133 ÷ 153 mm	138 ÷ 158 mm	157 ÷ 177 mm	147 ÷ 167 mm	159 ÷ 179 mm	157 ÷ 177 mm
C	153 ÷ 173 mm	158 ÷ 178 mm	177 ÷ 197 mm	167 ÷ 187 mm	179 ÷ 199 mm	177 ÷ 197 mm
D	173 ÷ 193 mm	178 ÷ 198 mm	197 ÷ 217 mm	187 ÷ 207 mm	199 ÷ 219 mm	197 ÷ 217 mm
E	193 ÷ 213 mm	198 ÷ 218 mm	217 ÷ 237 mm	207 ÷ 227 mm	219 ÷ 239 mm	217 ÷ 237 mm
F	213 ÷ 233 mm	218 ÷ 238 mm	237 ÷ 257 mm	227 ÷ 247 mm	239 ÷ 259 mm	237 ÷ 257 mm
G	233 ÷ 253 mm	238 ÷ 258 mm	257 ÷ 277 mm	247 ÷ 267 mm	259 ÷ 279 mm	257 ÷ 277 mm
H	253 ÷ 273 mm	258 ÷ 278 mm	277 ÷ 297 mm	267 ÷ 287 mm	279 ÷ 299 mm	277 ÷ 297 mm
I	273 ÷ 293 mm	278 ÷ 298 mm	297 ÷ 317 mm	287 ÷ 307 mm	299 ÷ 319 mm	297 ÷ 317 mm
J	293 ÷ 313 mm	298 ÷ 318 mm	317 ÷ 337 mm	307 ÷ 327 mm	319 ÷ 339 mm	317 ÷ 337 mm
K	313 ÷ 333 mm	318 ÷ 338 mm	337 ÷ 357 mm	327 ÷ 347 mm	339 ÷ 359 mm	337 ÷ 357 mm

K Természetes furnér felületben rendelhető
PORTA Kontraktban, lsd 270 old.

TECHNIKAI PARAMÉTEREK

AJTÓK SZERKEZETE

A komplett PROJEKT tok elemei:

- 1,2 mm. vastagságú (AGAT), vagy 1,5 mm. (OPÁL, KVARC, GRÁNIT, Rw=27 dB, Rw=32 dB, Rw=42 dB, EI 30, EI 60), két oldalán horganyzott lemezből készült, szerelésre előkészített, sarokprofil, PORTA System borítású ajtótok
- a speciálisan a PortaSystem marással ellátott elemek, egy vízszintes és két függőleges gerendából, valamint a fautánzatú anyagból, takarólécekből áll.

A PORTA System borítás a Projekt tokhoz, legyártása után lapra szerelve a helyszíni szerelésre előkészítve szállítják az ügyfélhez.

GYÁRI TARTOZÉKOK AZ AJTÓK ÁRÁBAN

- Standard, az ajtótok típusa szerint, az alkalmazott ajtószárny típusához igazítva.

AJTÓK MÉRETEK LSD 246 OLD, TÁBLÁZAT 2

- „80”, „90”, „100”

A fémtok elemek két változatban rendelhetők:

- padlóbeállítás nélkül „0” szint változat
- vagy 30 mm-es beállással.

MEGJEGYZÉS

- Nemzeti Műszaki Ertekelés ITB-KOT-2017/0245 1 verzió.
- Megfelelőségi tanúsítvány No ITB-2617/W, ITB Varsó.
- A minimális falméret képezi a fal alsó mérethatárát – „A” méret.
- A PROJEKT változatban készült tok nagyobb szerelvényilást igényel S_v+25 mm (± 10) és $H_0 +15$ (± 5) a standard méretű fémtok méreteihez viszonyítva. 223 old., Táblázat 3.

TOVÁBBI KÖLTSÉGEK (OPCIONÁLIS FELÁR)

- ajtólap: CPL 0,2 mm és 0,7 mm színek – CSOPORT II



KIEGÉSZITŐK, MÉRETEK, TOVÁBBI INFORMÁCIÓK

A PORTA kínálatának tökéletes kiegészítését a fogantyúk és tartozékok széles skálája alkotja, szakembereink ajánlatával, melyek tökéletesen illeszkednek mindegyik termékhez.





AZURA kollekción

A nyomtatási technikák miatt, a katalógusban szereplő színek eltérhetnek az eredeti színektől.

FEDEZZE FEL AZ ÚJ AZURA KOLLEKCIÓT

A PORTA kínálatában újdonság az ajtó- és bútorkiegészítőköl álló AZURA kollekción, amellyel a vásárlók egyedi hangulatot és következetes karaktert adhatnak belső kialakításuknak. A készlet tartalmaz kilincseket, rozettákat, ajtóütközöket, valamint bútorfogantyú széles választékát és fali akasztókat.

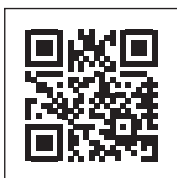

További információ:
www.porta.com.pl/azura

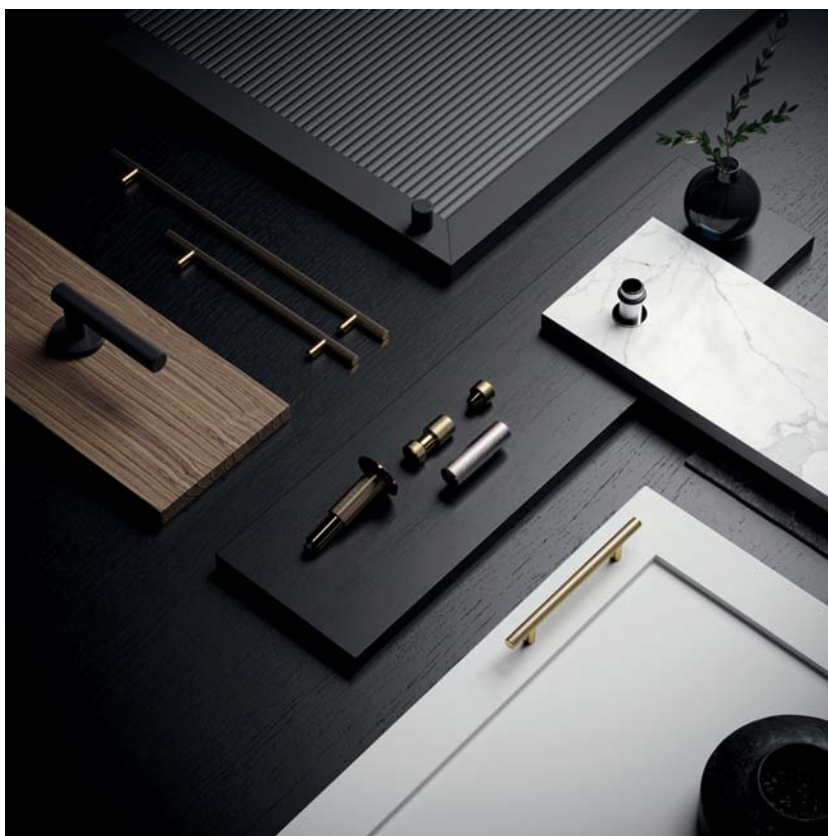

■ AZURA FEKETE



Kilincs



WC zár



Bútorfogantyú 320 mm



Bútorfogantyú 192 mm



Bútorfogantyú 128 mm



T-bar bútorfogantyú



Kúp gomb



Henger gomb



Fali ütözö



Ajtóütközö padlóra



Akaszto

AZURA kollekción

A nyomtatási technikák miatt, a katalógusban szereplő színek eltérhetnek az eredeti színektől.

AZURA ARANY



Kilincs



WC zár



Bútorfogantyú 320 mm



Bútorfogantyú 192 mm



Bútorfogantyú 128 mm



T-bar bútorfogantyúr



Kúp gomb



Henger gomb



Fali ütőköző



Ajtóütőköző padlóra



Akasztó

AZURA EZÜST



Kilincs



WC zár



Bútorfogantyú 320 mm



Bútorfogantyú 192 mm



Bútorfogantyú 128 mm



T-bar bútorfogantyúr



Kúp gomb



Henger gomb



Fali ütőköző



Ajtóütőköző padlóra



Akasztó

A bútorfogantyúknál feltüntetett értékek (320 mm, 192 mm, 128 mm) a fogantyúk rögzítőcsavarjainak távolságát jelzik.

Kilincsek

A nyomtatási technikák miatt, a katalógusban szereplő színek eltérhetnek az eredeti színektől.

ACCENT

kilincs



ezüst



matt ezüst



matt arany



standard



cilinderbetéthez



WC zár

MODERN

kilincs



ezüst



matt ezüst



matt arany



standard



cilinderbetéthez



WC zár

NEXT

kilincs



ezüst



matt ezüst



matt arany



standard



cilinderbetéthez



WC zár

OFFICE

kilincs



ezüst



matt ezüst



matt arany



standard



cilinderbetéthez



WC zár



króm



antracit

CARO

kilincs



ezüst



matt ezüst



matt arany



standard



cilinderbetéthez



WC zár

Kilincsek

A nyomtatási technikák miatt, a katalógusban szereplő színek eltérhetnek az eredeti színektől.

ROYAL



ELEGANT

FIGYELMÉBE AJÁNLJUK! A vékony 6 mm-es rozetta önmagában is modern forma és osztály.



SIMPLE

FIGYELMÉBE AJÁNLJUK! A vékony 6 mm-es rozetta önmagában is modern forma és osztály.



GAMET

UNICO



ORGANIC



Kilincsek

A nyomtatási technikák miatt, a katalógusban szereplő színek eltérhetnek az eredeti színektől.

TOPAZ



rozsdamentes



standard



cilinderbetéthez



WC zár

EUFORIA Q



fekete

EUFORIA

AJÁNLJUK!

Aktív ezüstionokat tartalmazó antibakteriális réteggel borított WC-kilincset és gombot.



fekete



standard



cilinderbetéthez



WC zár

BARCELONA



króm



nikkel



fekete



standard



cilinderbetéthez



WC zár

RUMBA



króm



nikkel



fekete



standard



cilinderbetéthez



WC zár

SUPRA Q

ÚJDONSÁG



fekete



standard



cilinderbetéthez



WC zár

Kilincsek

A nyomtatási technikák miatt, a katalógusban szereplő színek eltérhetnek az eredeti színektől.

Metal-Bud

PRODUCENT KLAMEK

■ SUPRA R ÚJDONSÁG



fekete



standard



cilinderbetéthez



WC zár

■ LUNA



arany



króm



króm szálciszolt



fekete



standard



cilinderbetéthez



WC zár

■ CUBE



króm szálciszolt matt



nikkel szálciszolt matt



fekete



standard



cilinderbetéthez



WC zár

■ BELLA SLIM

FIGYELMÉBE AJÁNLJUK! A vékony 6 mm-es rozetta önmagában is modern forma és osztály.



króm



arany



fekete



standard



cilinderbetéthez



WC zár

■ GOMB Q SLIM ÚJDONSÁG



fekete



standard



cilinderbetéthez



WC zár

Kilincsek

A nyomtatási technikák miatt, a katalógusban szereplő színek eltérhetnek az eredeti színektől.

Metal-Bud

PRODUCENT KLAMEK

MAXIMA



króm



króm szálciszolt



fekete



standard



cilinderbetéthez



WC zár

MAXIMA CONNECT

ÚJDONSÁG



fekete fehér betéttel



standard



cilinderbetéthez



WC zár

PRISMA



króm



fekete



standard



cilinderbetéthez



WC zár



LEA

ÚJDONSÁG



arany



fekete



standard



cilinderbetéthez



WC zár

RONDA

ÚJDONSÁG



arany matt



fekete



standard



cilinderbetéthez



WC zár

Kilincsek

A nyomtatási technikák miatt, a katalógusban szereplő színek eltérhetnek az eredeti színektől.



BRAVA



króm



króm szálciszolt



fekete



standard



cylinderbetéthez



WC zár

JULIA



króm



standard



cylinderbetéthez



WC zár

DIVO FIT

FIGYELMÉBE AJÁNLJUK! A vékony 6 mm-es rozetta önmagában is modern forma és osztály.



króm



szatén króm



fekete



standard



cylinderbetéthez



WC zár

DIVO FIT Q

FIGYELMÉBE AJÁNLJUK! A vékony 6 mm-es rozetta önmagában is modern forma és osztály.



króm



szatén króm



fekete



standard



cylinderbetéthez



WC zár



LEA LUX



króm



fekete



standard



cylinderbetéthez



WC zár

Kilincsek

A nyomtatási technikák miatt, a katalógusban szereplő színek eltérhetnek az eredeti színektől.

APRILE

AZALIA



arany



szatén króm



króm szálciszolt



fekete



standard



cilinderbetéthez



WC zár

LILA



króm



szatén króm



fekete



standard



cilinderbetéthez



WC zár

ORTICA

ÚJDONSÁG



arany



króm



fekete



standard



cilinderbetéthez



WC zár

LUCIA PROF SMART2LOCK

automatikus zárszerkezettel ellátott kilincs

ÚJDONSÁG



zárt kilincs



nyitott kilincs

NAGY TEHERBÍRÁSÚ KILINCSEK

STERK

■ OVAL / 4 osztály



kilincs



standard



cylinderbetéthez



WC zár

■ KVADRAT / 4 osztály



kilincs



standard



cylinderbetéthez



WC zár



FIGYELMÉBE AJÁNLJUK! A vékony 6 mm-es rozetta önmagában is modern forma és osztály.

■ UNO 3S / 3 osztály



kilincs



standard



cylinderbetéthez



WC zár

■ DUE 3S / 3 osztály



kilincs



standard



cylinderbetéthez



WC zár

FIGYELMÉBE AJÁNLJUK! A vékony 6 mm-es rozetta önmagában is modern forma és osztály.

■ EDEL / 3 osztály



kilincs
rozsdamentes

cylinderbetéthez

■ MINI PLUS



kilincs (72)
fekete

Kilincsek

A nyomtatási technikák miatt, a katalógusban szereplő színek eltérhetnek az eredeti színektől.

MIRO

Fém kilincs (72)



csiszolt
nikkel



fekete



Metal-Bud
PRODUCENT KLAMEK

PORTA AGÁT (I EURÓPAI OSZTÁLY)

Fém kilincs (72)



ezüst



fekete

ÚJDONSÁG



VS
LADNE KLAMKI

PORTA AGÁT PLUS (I EURÓPAI OSZTÁLY) ÚJDONSÁG

Fém kilincs (72)



inox



FKS

PORTA OPÁL (II EURÓPAI OSZTÁLY)

Fém kilincs (72)



inox



barna



AXA
HOME SECURITY

PORTA OPÁL PLUS (II EURÓPAI OSZTÁLY)

Fém kilincs (72)



inox



FKS

PORTA GRÁNIT (III EURÓPAI OSZTÁLY)

Fém kilincs (72)



inox



barna



AXA
HOME SECURITY

Kilincsek

A nyomtatási technikák miatt, a katalógusban szereplő színek eltérhetnek az eredeti színektől.

PORTA GRÁNIT PLUS (III EURÓPAI OSZTÁLY)

Fém kilincs (72)



ROYAL (III EURÓPAI OSZTÁLY)

Fém kilincs (72)



PORTA SAFE (III OSZTÁLY)

Fém kilincs (92)

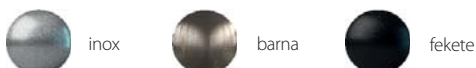

FOGANTYÚK

kültéri ajtókhöz

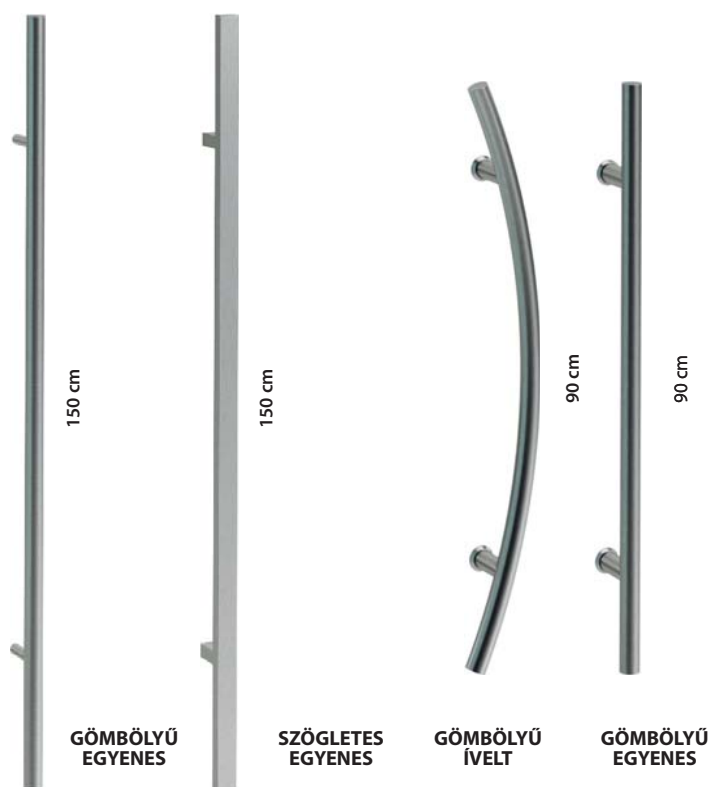
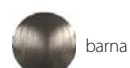

További kiegészítők

KILINCS ALÁTÉTEK

ÚJDONSÁG

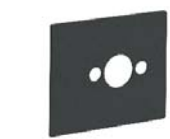

téglalap alakú alátét



kerek alátét



ovális alátét

ROZSDAMENTES ACÉL KÖRABLAJ



- A kör alakú üvegezés csak a következő típusú faforgácsbetétes ajtólapoknál rendelhető: MINIMAX, PORTA DEKOR, HQ CPL laminát, ENDURO, Natura CLASSIC, PORTA RESIST.
- A külső átmérő 350 mm.
- Választható átlátszó vagy matt, 2-es osztályú biztonsági üveg között 6 mm vastag.
- A kör alakú üvegezés feláras.

KIEGÉSZÍTŐ BERENDEZÉSEK



Két „B” osztályú szabadalmi betét
• ezüst és arany színben

KÜSZÖB



Rozsdamentes acél küszöb PORTA gyártmányú tokhoz
• normál (90 mm)
• széles (120 mm)

kétszárnyú ajtólap:
• normál (90 mm)
• széles (120 mm)

AJTÓCSUKÓ SZERKEZET



Ajtócsukó szerkezet
• Választható színek: ezüst, barna

KAGYLÓKILINCS



Kampózár oldalsó kagylókilinccsel (csak tolóajtókhoz).

- arany, matt arany, ezüst, matt ezüst, fekete



Kagylókilinccsel tolóajtóhoz – ajtólap áránban.

- arany, ezüst, fekete

ELEKTROMOS ZÁRAK



elektromos zárfogadó a fém NAGY sarok- és állítható tokhoz



elektromos zárfogadó a PORTA System tokhoz

RÖVIDÍTÉSRE VALÓ ELŐKÉSZÍTÉS



Szőgletes és ovális kagylókilinccsel tolóajtókhoz
• arany, matt arany, ezüst, matt ezüst, fekete



Ajtólap előkészítés rövidítéshez (max. 60 mm)

További kiegészítők

ZÁRAK



Mágneszár: rozsdamentes acél előlappal (falc nélküli és falcos ajtókhöz), fekete vagy fehér (falc nélküli ajtókhöz).



PRIME zár ezüst vagy arany színű előlappal

ÚJDONSÁG



Zár fekete előlappal (a szabadalmaztatott változatban nem kapható)

PÁNTOK



3D pánt külön is rendelhető

- elérhető színek: arany, ezüst, fehér, fekete



Nézzé meg az állítható pántok beállítását



ÚJDONSÁG

ÚJDONSÁG



„PRIME” pánt külön is rendelhető

- Választható színek: arany, matt arany, ezüst, matt ezüst



Standard pánt külön is rendelhető

- ezüst

A lapnak és a toknak a tartozéka:

- ezüst



Pánt külön is rendelhető, lapnak és a toknak a tartozéka:

- fekete



3D állítható pántok, tokrész

- ezüst

PÁNTSAPKA



Pántsapka standard pánthoz és állítható 3D pánthoz (szett egy pánthoz):

- választható színek: fehér, matt ezüst, króm, arany, fekete.



Villadora pántsapka (szett egy pánthoz):

- Fényes arany, Antik arany, Fényes ezüst

További kiegészítők

■ BUESMART ELEKTRONIKUS KILINCS

Azonosító kártyákkal, bluesmart kulcsokkal vagy engedélyezett kulcsokkal nyitható. Az elektronikus kilincs elérhető beltéri, műszaki, akusztikai és tűzálló termékekhez - beltérre.

A kilincsek kétféle színben kaphatók - FEHÉR (RAL 9003) és FEKETE (RAL 9005).

További lehetőségek és részletes információk a www.porta.com.pl webhely LETÖLTÉS-nél érhetők el.



FEHÉR (RAL 9003)



FEKETE (RAL 9005)

PORTA DOOR CARE ÚJDONSÁG

ajtófelület tisztítására, frissítésére és regenerálására szolgáló készlet



A készítmények rendszeres használata biztosítja az ajtó tisztaságát és tökéletes állapotát, ami garantálja a használt ajtóval való legmagasabb szintű elégedettséget.

Rendszeres használata 2-3 hetente, erős szennyeződés esetén gyakrabban javasolt, és közben puha és száraz ruhával törölje át az ajtót, további tisztítószer használata nélkül.

A SZETT TARTALMAZZA:

PORTA Door Cleaner – az ajtófelület tisztítására való készítmény

Előkészítés minden típusú ajtófelület alapos tisztítására. Nem változtatja meg a fényesség mértékét. eltávolítja a zsíryomokat, matricákat, viaszokat, toll, ceruza, filctoll által hagyott nyomot, cipókrémet, nikotint stb. Antisztatikusan működik.

PORTA Door Refresher – az ajtófelület felfrissítésére és regenerálására való készítmény

Előkészítés natúrfa ajtók, furnérok, deszkák, modern és stilizált lakkozott ajtók minden típusú felületének felfrissítésére, regenerálására. eltávolítja a vízkő és alkoholfoltokat. Életre kelti a színt és visszaadja az ajtófelület eredeti megjelenését. Ne használja magassfényű, viaszolt és olajozott ajtókon. Viasz és szilikon mentes.

Takarólécek és Szellőzőnyílások

TAKARÓLÉCEK

Sima takaróléc



Portadecor,
Portasynchro 3D

Gömbölyített takaróléc



Prémium fólia,
Gladstone/Halifax

Negyedes takaróléc
(2,15 m x 12 mm x 22 mm)

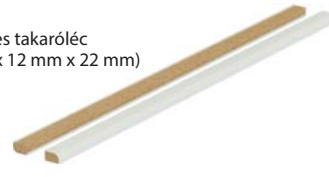

UV akril festék

Természetes Furnér

LÁBAZATI PANEL ÚJDONSÁG

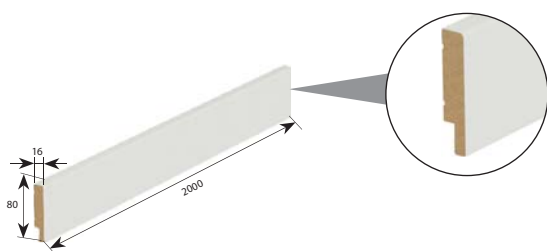

Akril UV festék,
Portaperfect, CPL HQ

Festetlen, Portadecor

SZÍNEK

Portadecor: Fehér, Festetlen,
Akril Festett UV: Fehér és Szarny
Portaperfect: Természetes Tölgy
CPL HQ: Fekete

FALI LÉCEK ÚJDONSÁG

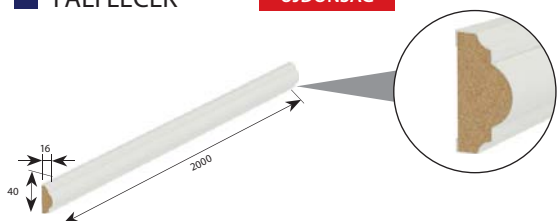

Festetlen, Fiord színű

TAKARÓLÉCEK, SZELLŐZŐ NYÍLÁSOK



Szellőző lyuksorok,
1 soros
(különböző színekben)



Szellőző lyuksorok,
2 soros
(különböző színekben)



Alsó kivágás



Szellőző rés



- Fém szellőző lyuksor, értékesítése darabonként
- Választható színek: arany, matt arany, ezüst, matt ezüst

Szellőző rács beépítve (különböző színekben).

A szellőzőrács megfelel az építési előírásban megszabott feltételeknek a fürdőszoba szellőztetéséhez.

Technikai rajzok

BEÉPÍTÉSI PÉLDÁK - MINIMAX TOK

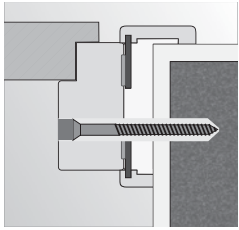

Beépítés purhabbal és dübellel kőműves falba

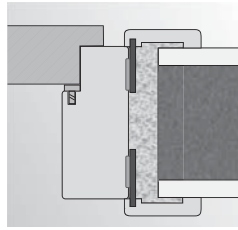

Beépítés purhabbal kőműves falba

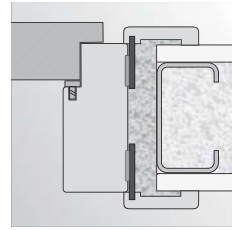

Beépítés purhabbal gipszkarton falba

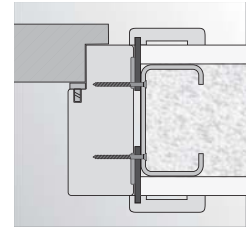

Beépítés csavarokkal gipszkarton falba

BEÉPÍTÉSI PÉLDÁK - SAROK TOK

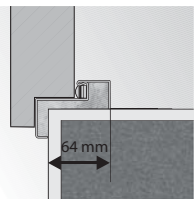

kis saroktok

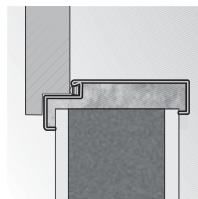

beépítés kiegészítő elemek nélkül

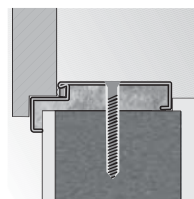

nagy saroktok dübeles beépítése

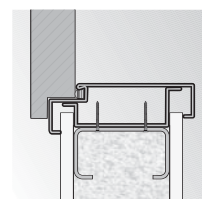

nagy saroktok beépítése gipszkarton falba

BEÉPÍTÉSI PÉLDÁK - ÁLLÍTHATÓ TOK, ÁLLÍTHATÓ PS, ÉLES ÉLLEL'

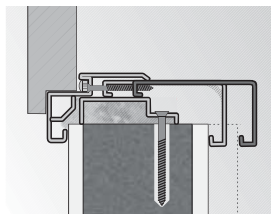

falvastagság beállítási tartomány

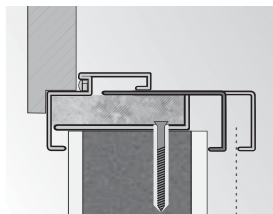

falvastagság beállítási tartomány

BEÉPÍTÉSI PÉLDÁK - HIDE AJTÓ

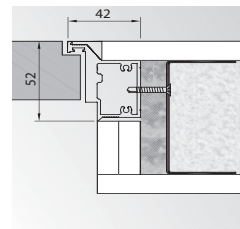

PORTA HIDE falc nélküli (kifelé nyíló)

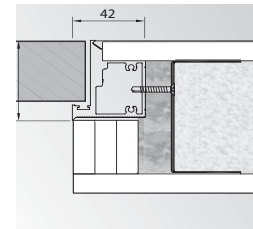

PORTA HIDE ellentétes éllel (befelé nyíló)

A RETRO MODUL (PORTA SYSTEM TOKKAL)

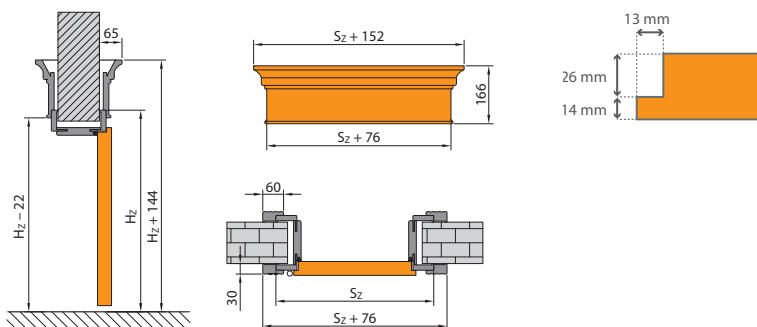

FALNYÍLÁS ELŐKÉSZÍTÉSE A FALC NÉLKÜLI TOKOK BEÉPÍTÉSÉHEZ

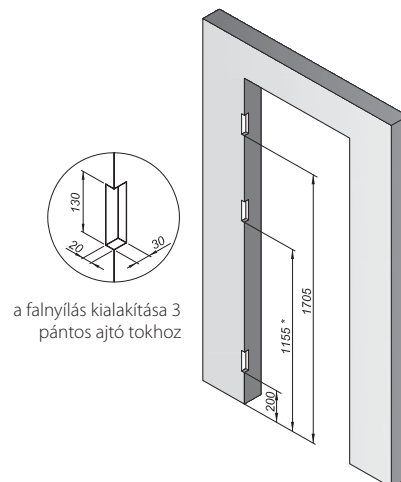

Technikai rajzok

BEVILÁGÍTÓK – BEÉPÍTÉSI REFERENCIA RAJZOK

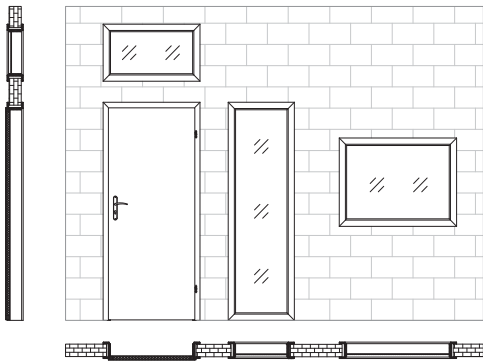

AJTÓLAP ÉLE

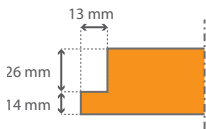

A RETRO MODUL (PORTA SYSTEM tokkal)

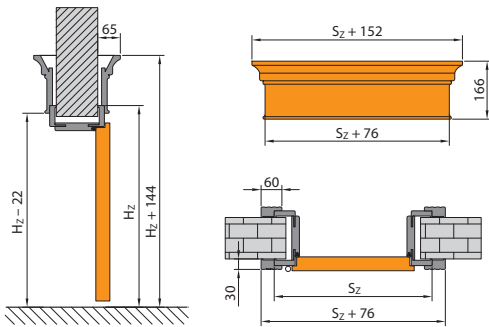

BEVILÁGÍTÓK – MÉRETEK

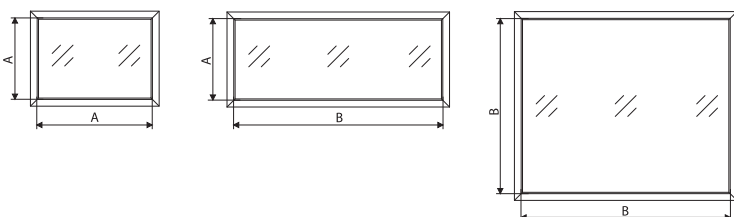

„A” méret:
1020 mm* – „40” – „100”-as, méretű
és kétszárnyú amelynek a
mérete nem haladja meg a „90”-es (pl. „60” + „30”)

„B” méret:
1021 mm* – „110”-es méretű,
és kétszárnyú amelynek a mérete nem haladja
meg a „100” – „220” (pl. „60 + 40”)

* további információkat talál a bevilágítók méretéről a 6. Táblázatban
részletek, lásd 252. old, 9. Táblázatban

TÜKÖR EGYSZÁRNYÚ TOLÓAJTÓN

A tükör elhelyezkedése az ajtón MS (19 ÉS 20 KARAKTER)

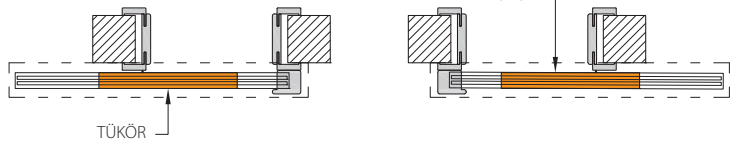

A tükör elhelyezkedése az ajtón MW (19 ÉS 20 KARAKTER)

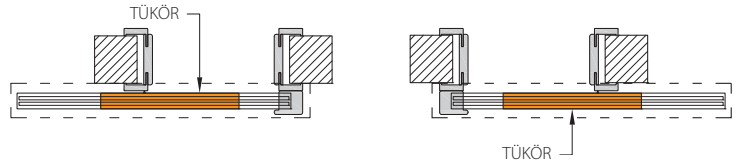

TÜKÖR EGYSZÁRNYÚ TOLÓAJTÓN - „KOMPAKT” RENDSZER ESETÉN

A tükör elhelyezkedése az ajtón MS (19 ÉS 20 KARAKTER)

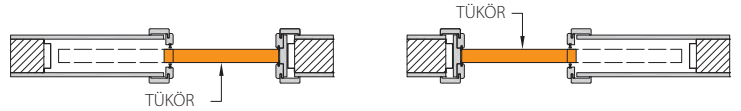

A tükör elhelyezkedése az ajtón MW (19 ÉS 20 KARAKTER)

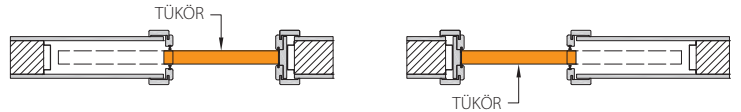

TÜKÖR KÉTSZÁRNYÚ TOLÓAJTÓN - „KOMPAKT” RENDSZER ESETÉN

A tükör elhelyezkedése az ajtón MS (19 ÉS 20 KARAKTER)

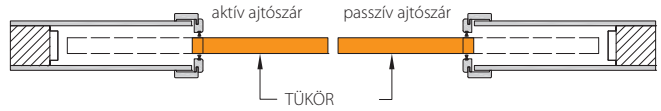

A tükör elhelyezkedése az ajtón MW (19 ÉS 20 KARAKTER)

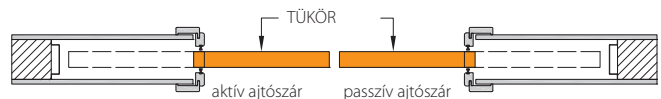

Az ajtók szerelési méretei

MINIMAX TOK

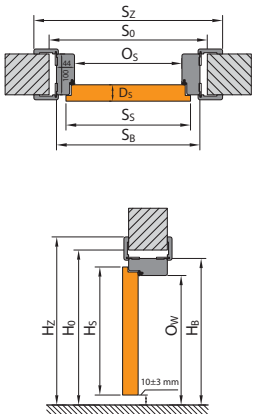

PORTA SYSTEM TOK

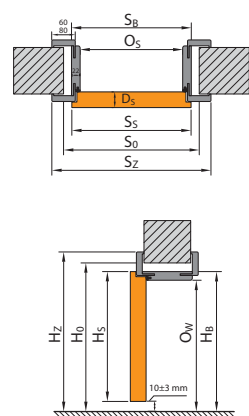

PORTA SYSTEM ELEGANCE TOK

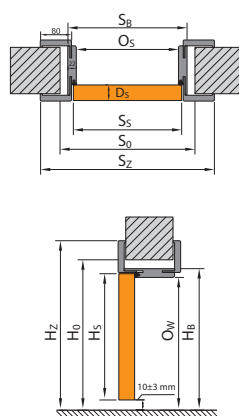

LEVEL TOK

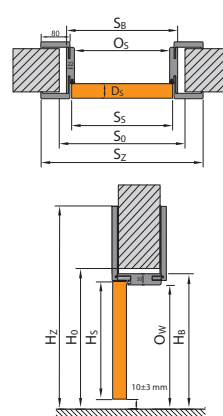

TOK FORDÍTOTT FALCAL

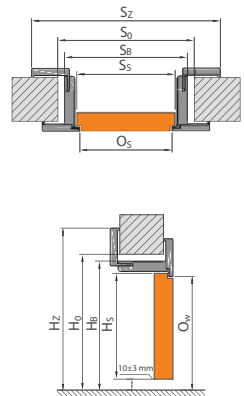

FÉM TOK

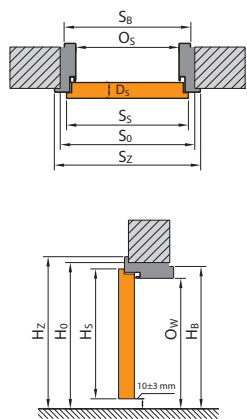

PORTA TOLÓAJTÓ SZERKEZET

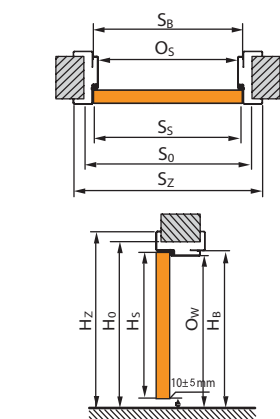

PORTA HIDE

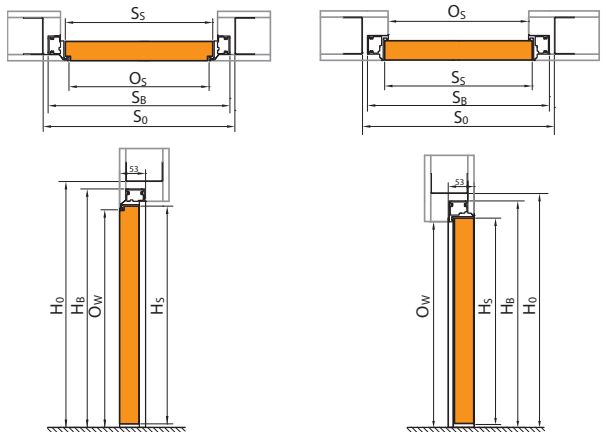

TOLÓAJTÓ SZERKEZET PORTA

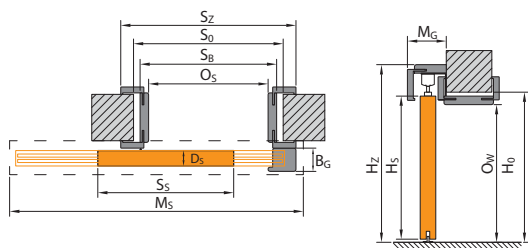

TOLÓAJTÓ SZERKEZET FÉM

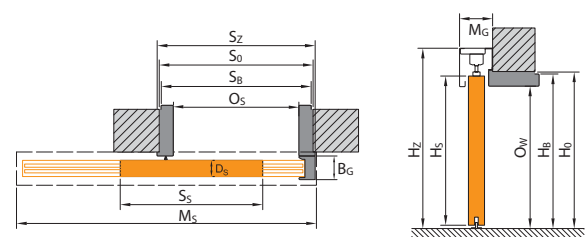

TOLÓAJTÓ SZERKEZET KOMPAKT

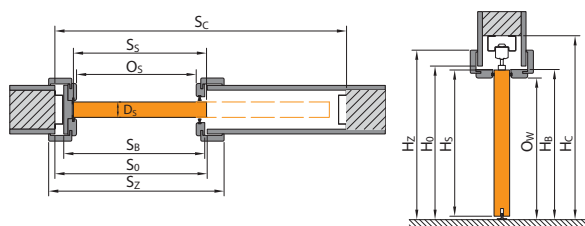

Nézze meg a nyílásméret lemérésének módját

FIGYELEM! A kétszárnyú ajtók méretének kiszámítását megtalálják a mellékletben, a 212 oldalon.

Mérettáblázat

LENGYEL MÉRETTREND (PN)

JELMAGYARÁZAT

S_s	ajtólap teljes szélessége, falccal együtt	H_b	tok magassága, takarólecek nélkül
H_s	ajtólap teljes magassága, falccal együtt	S_z	tok teljes szélessége, takarólecekkel
D_s	ajtólap vastagsága	H_z	tok teljes magassága, takarólecekkel
S_o	kész falnyílásméret (szélesség)	M_s	tolóajtó szerkezet szélessége
H_o	kész falnyílásméret (magasság)	M_g	tolóajtó szerkezet vastagsága
O_s	átjáró keretnyílás szélessége (amennyiben az ajtó, ALFA vagy BÉTA amelyek fel vannak függesztve, a méreteket csökkenteni kell a lapok vastagságával)	B_g	tolóajtó ütköző gerenda vastagsága
O_w	átjáró keretnyílás magassága (mérve a befejezett padlótól)	T_{sw}	megengedhető eltérés a falnyílás szélességéből/magasságából
S_b	tok szélessége, takarólecek nélkül	S_c	kész falnyílásméret (szélesség) a falba építendő kazettához
		H_c	kész falnyílásméret (magasság) a falba építendő kazettához, a kész padlótól

60/80 mm széles takaróléc méretei megtalálhatók a mérettáblázatban (S_z).

BELTÉRI AJTÓK FA TOKKAL (PN)

TÁBLÁZAT 1

Fa beltéri kétszárnyú tok mérettáblázata itt található: www.porta.com.pl/do-pobrania

TOKTÍPUS	MÉRET	S_s	H_s	D_s	S_o	H_o	O_s	O_w	S_b	H_b	S_z (6)	S_z (8)	H_z	T_{sw}
Minimax 60 mm tok Minimax 100 mm tok MDF természetes furnéros tok	60	644	2030	40	710	2075	602	2016	690	2060	800	-	2115	+20 / +10
	70	744			810		702		790		900	-		
	80	844			910		802		890		1000	-		
	90	944			1010		902		990		1100	-		
	100	1044			1110		1002		1090		1200	-		
PORTA SYSTEM tok	60	644	2030	40	680	2060	602	2016	646	2038	746	786	takaróléc (6) / (8) 2088 / 2108	+20 / +10
	70	744			780		702		746		846	886		
	80	844			880		802		846		946	986		
	90	944			980		902		946		1046	1086		
	100	1044			1080		1002		1046		1146	1186		
PORTA SYSTEM ELEGANCE / LEVEL tok	60	618	2017	40	690	2060 / 2070	602	2016	646	2038 / 2046	-	786	2108 / felső panel (20) / (100) 2228/3028	+10 / +10
	70	718			790		702		746		-	886		
	80	818			890		802		846		-	986		
	90	918			990		902		946		-	1086		
	100	1018			1090		1002		1046		-	1186		
PORTA SYSTEM ELEGANCE 90 fok tok	60	618	2017	40	690	2060	602	2016	646	2038	-	786	2108	+10/+10
	70	718			790		702		746		-	886		
	80	818			890		802		846		-	986		
	90	918			990		902		946		-	1086		
	100	1018			1090		1002		1046		-	1186		
PORTA SYSTEM reverzibilis tok*	60	639	2027	40	720	2080	626	2028	691	2061	-	831	2130	±10/±5
	70	739			820		726		791		-	931		
	80	839			920		826		891		-	1031		
	90	939			1020		926		991		-	1131		
	100	1039			1120		1026		1091		-	1231		
RENOVA tok**	60	644	2030	40	596	2016	558	1994	584	2007	746	-	2088	+15 / -6
	70	744			696		658		684		846	-		
	80	844			796		758		784		946	-		
	90	944			896		858		884		1046	-		
	100	1044			996		958		984		1146	-		
	110	1144			1096		1058		1084		1246	-		
Villadora RETRO tok	60	644	2030	40	680	2060	602	2016	646	2038	-	789	2110	+20 / +10
	70	744			780		702		746		-	889		
	80	844			880		802		846		-	989		
	90	944			980		902		946		-	1089		
	100	1044			1080		1002		1046		-	1189		

FIGYELEM: Az S_z és a H_z méret a furnéros ajtólapoknál -1 mm / +3 mm toleranciával vannak megadva.

* 220 magas ajtólap választása esetén, természetes furnér felületben a H_o , H_g , O_w , H_b , H_z magasságot fel kell tüntetni - méret + 1 mm tűréssel.

** S_o / H_o - a régi fémkeret tiszta szélességében / magasságában mért szélességét / magasságát jelenti. T_{sw} - a tolerancia + 15 mm, ami függ a régi tok szerkezettől.

Mérettáblázat

LENGYEL MÉRETTREND (PN)

■ BELTÉRI AJTÓK FÉM TOKKAL (PN)

TÁBLÁZAT 2

Ajtók típus	MÉRET	S _s	H _s	D _s	S ₀	H ₀	O _s	O _w	S _B	H _B	S _Z	H _Z	T _{s/w}
KIS PLUSZ Fém Saroktok	60	644	2030	40	649	2043	596	2016	629	2033	706	2071	±10 / ±5
	70	744			749		696		729		806		
	80*	844			849		796		829		906		
	90*	944			949		896		929		1006		
	100	1044			1049		996		1029		1106		
NAGY fém saroktok kőműves falhoz és LAPRASZERELT SAROKTOK saválló acélból	60	644	2030	40	675	2055	596	2016	656	2046	706	2071	±10 / ±5
	70	744			775		696		756		806		
	80*	844			875		796		856		906		
	90*	944			975		896		956		1006		
	100	1044			1075		996		1056		1106		
	110	1144			1175		1096		1156		1206		
NAGY fém saroktok gipszkarton falhoz	60	644	2030	40	685	2055	596	2016	680	2046	706	2071	+10 / +5
	70	744			785		696		780		806		
	80*	844			885		796		880		906		
	90*	944			985		896		980		1006		
	100	1044			1085		996		1080		1106		
	110	1144			1185		1096		1180		1206		
Állítható fém tokkal	60	644	2030	40	690	2063	596	2016	670	2053	716	2076	-10 / -5
	70	744			790		696		770		816		
	80*	844			890		796		870		916		
	90*	944			990		896		970		1016		
	100	1044			1090		996		1070		1116		
	110	1144			1190		1096		1170		1216		
Állítható PS„sarkos éllel” tokkal	60	644	2030	40	700	2070	596	2016	679	2058	736	2086	-10 / -5
	70	744			800		696		779		836		
	80*	844			900		796		879		936		
	90*	944			1000		896		979		1036		
	100	1044			1100		996		1079		1136		
Fém PORTA SYSTEM tok	60	644	2030	40	675	2055	596	2016	646	2041	736	2086	±10 / ±5
	70	744			775		696		746		836		
	80*	844			875		796		846		936		
	90*	944			975		896		946		1036		
	100	1044			1075		996		1046		1136		
Fém PORTA SYSTEM ELEGANCE**	60	618	2017	40	676	2056	596	2016	646	2041	736	2086	±10 / ±5
	70	718			776		696		746		836		
	80	818			876		796		846		936		
	90	918			976		896		946		1036		
	100	1018			1076		996		1046		1136		
NAGY fém saroktok, falc nélküli kőműves falhoz**	60	618	2017	40	676	2056	596	2016	656	2046	736	2086	±10 / ±5
	70	718			776		696		756		836		
	80	818			876		796		856		936		
	90	918			976		896		956		1036		
	100	1018			1076		996		1056		1136		
	110	1118			1176		1096		1156		1236		
NAGY fém saroktok, falc nélküli gipszkarton falhoz**	60	618	2017	40	681	2056	596	2016	656	2046	736	2086	+10 / +5
	70	718			781		696		756		836		
	80	818			881		796		856		936		
	90	918			981		896		956		1036		
	100	1018			1081		996		1056		1136		
	110	1118			1181		1096		1156		1236		
Fém állítható falc nélküli **	60	618	2017	40	690	2063	596	2016	670	2053	736	2086	-10 / -5
	70	718			790		696		770		836		
	80	818			890		796		870		936		
	90	918			990		896		970		1036		
	100	1018			1090		996		1070		1136		
	110	1118			1190		1096		1170		1236		

** Ha a pánttáska nem illeszkedik a falba, meg kell mélyíteni a helyét.

*FONTOSS! Rendelés beruházási méretben (nyílás 800, 900 mm) – Standard rendelésként – felár nélkül (standard beruházás - az S₀-hoz hozzá kell adni 8 mm - t). Kérjük, hogy ellenőrizze, hogy a megfelelő méretű ajtót rendelje az egyes szettekhez.

Mérettáblázat

LENGYEL MÉRETREND (PN)

TECHNIKAI AJTÓK (PN)

TÁBLÁZAT 3

TOKTÍPUS	MÉRET	S _s	H _s	D _s	S ₀	H ₀	O _s	O _w	S _B	H _B	S _Z (6)	S _Z (8)	H _Z	T _{S/W}
Rw = 27 dB PORTA System tokkal	60	644	2030	40	680	2060	602	2016	646	2038	746	786	takaróléc (6) / (8) 2088 / 2108	+20 / +10
	70	744			780		702		746		846	886		
	80	844			880		802		846		946	986		
	90	944			980		902		946		1046	1086		
	100	1044			1080		1002		1046		1146	1186		
Rw = 32 dB megerősített PORTA SYSTEM tokkal	60	644	2030	44	680	2060	602	2016	650	2040	746	786	takaróléc (6) / (8) 2088 / 2108	+20 / +10
	70	744			780		702		750		846	886		
	80	844			880		802		850		946	986		
	90	952			988		910		958		1054	1094		
	100	1044			1080		1002		1050		1146	1186		
PORTA SILENCE Rw=37 dB falcos állítható tokkal	80	844	2030	49 / 50	880	2060	802	2016	850	2040	946	986	2088/2108	+20 / +10
	90	968			1004		926		974		1070	1110		
	100	1044			1080		1002		1050		1146	1186		
PORTA SILENCE Rw=37 dB falc nélküli állítható tokkal	80	818	2017	49 / 50	880	2060	801	2016	849	2040	-	985	-/2108	+20 / +10
	90	968			1030		951		999		-	1135		
	100	1018			1080		1001		1049		-	1185		
PORTA SILENCE Rw=37 dB falcos fix tokkal	80	844	2030	49 / 50	950	2090	802	2017	922	2077	1024	1064	2128/2148	±10 / ±5
	90	968			1074		926		1046		1148	1188		
	100	1044			1150		1002		1122		1224	1264		
PORTA SILENCE Rw=37 dB falc nélküli fix tokkal	80	818	2017	49 / 50	950	2090	801	2017	921	2077	-	1063	-/2148	±10 / ±5
	90	968			1100		951		1071		-	1213		
	100	1018			1150		1001		1121		-	1263		
PORTA SILENCE Rw=37 dB falcos fém tokkal*	80	844	2030	49 / 50	876	2055	796	2013	856	2043	906	-	2068	±10 / ±5
	90	968			1000		920		980		1030	-		
	100	1044			1076		996		1056		1106	-		
PORTA SILENCE Rw=37 dB falc nélküli fém tokkal*	80	818	2017	49 / 50	875	2055	795	2013	855	2043	905	-	2068	+10 / +5
	90	968			1026		945		1005		1055	-		
	100	1018			1075		995		1055		1105	-		
Rw = 42 dB megerősített PORTA System tokkal	80	868	2047	68 / 69	915	2080	802	2020	872	2056	968	1008	takaróléc (6) / (8) 2104 / 2124	+20 / +10
	90	968			1015		902		972		1068	1108		
	100	1068			1115		1002		1072		1168	1208		
Rw = 42 dB MDF tokkal	80	868	2047	68 / 69	975	2105	802	2021	946	2093	1048	1088	takaróléc (6) / (8) 2144 / 2164	±10 / ±5
	90	968			1075		902		1046		1148	1188		
	100	1068			1175		1002		1146		1248	1288		
Rw = 42 dB Fém tokkal*	80	888	2047	68 / 69	890	2055	810	2015	870	2045	950	-	2085	±10 / ±5
	90	988			990		910		970		1050	-		
	100	1088			1090		1010		1070		1150	-		
EI 30 MDF tokkal	60	644	2030	44 / 45	750	2090	602	2014	722	2077	824	864	takaróléc (6) / (8) 2128 / 2148	±10 / ±5
	70	744			850		702		822		924	964		
	80	844			950		802		922		1024	1064		
	90	952			1060		910		1030		1132	1172		
	100	1044			1150		1002		1122		1224	1264		
EI 30, Rw = 27 dB, Rw = 32 dB Fém tokkal*	60	644	2030	44 / 45 40 / 41 44 / 45	675	2055	596	2013	656	2043	706	-	2068	±10 / ±5
	70	744			775		696		756		806	-		
	80	844			875		796		856		906	-		
	90	952			985		904		964		1014	-		
	100	1044			1075		996		1056		1106	-		
Rw = 27 dB, Rw = 32 dB fémtokkal gipszkarton falhoz	60	644	2030	40 / 41 44 / 45	685	2058	596	2013	680	2058	706	-	2068	+10 / +5
	70	744			785		696		780		806	-		
	80	844			885		796		880		906	-		
	90	952			993		904		988		1014	-		
	100	1044			1085		996		1080		1106	-		

* A PROJECT tok alkalmazása során a falnyílásnak az S₀-nál 24 mm-rel és a H₀-nál 15 mm-rel nagyobbak kell lennie. (tolerancia ±10 mm / ±5 mm).

A PROJECT profi lok említett méreteit megtalálja a 192. oldalon.

** A FÉM profi I használatánál csökkenteni kell az adott méretet 16 mm-rel.

*** A lap vastagsága a függőleges széleken mérve (a lap belső betét nélkül, a legszélesebb ponton mérve).

Mérettáblázat

LENGYEL MÉRETTREND (PN)

TECHNIKAI AJTÓK (PN)

TÁBLÁZAT 3 folytatva

TOKTÍPUS	MÉRET	S _s	H _s	D _s	S ₀	H ₀	O _s	O _w	S _B	H _B	S _Z (6)	S _Z (8)	H _Z	T _{s/w}
EI 60 fa tokkal	60	668	2030	60 / 61	775	2090	628	2017	747	2077	858	-	2133	±10 / ±5
	70	768			875		728		847		958	-		
	80	868			975		828		947		1058	-		
	90	968			1075		928		1047		1158	-		
EI 60 fém tokkal *	60	668	2030	60 / 61	700	2055	618	2011	678	2041	732	-	2068	±10 / ±5
	70	768			800		718		778		832	-		
	80	868			900		818		878		932	-		
	90	968			1000		918		978		1032	-		
EI 30 PLUSZ, EI 60 PLUSZ	60	720	2040	62	745	2065	660	2023	730	2057	780	-	2083	±10 / ±5
	70	820			845		760		830		880	-		
	80	920			945		860		930		980	-		
	90	1020			1045		960		1030		1080	-		
EI 30 PLUSZ, EI 60 PLUSZ kétszárnyú ajtó	90+30**	1423	2040	62	1445	2065	1363	2023	1431	2057	1483	-	2083	±10/±5
	90+40**	1523			1545		1463		1531		1583	-		
	90+50**	1623			1645		1563		1631		1683	-		
	90+60	1723			1745		1663		1731		1783	-		
	90+70	1823			1845		1763		1831		1883	-		
	90+80	1923			1945		1863		1931		1983	-		
	90+90	2023			2045		1963		2031		2083	-		
ENDURO lengőajtó tokkal	60	618	2017	40	750	2085	638	2030	728	2075	728	-	2075	±10 / ±5
	70	718			850		738		828		-			
	80	818			950		838		928		-			
	90	918			1050		938		1028		-			
AQUA	60	618	2017	40	675	2055	596	2016	656	2046	706	-	2071	±10 / ±5
	70	718			775		696		756		806	-		
	80	818			875		796		856		906	-		
	90	926			983		904		964		1014	-		
	100	1018			1075		996		1056		1106	-		
4-es mechanikai osztály NAGY saroktokkal téglala- falakhoz	70	752	2030	40	783	2055	704	2016	764	2046	814	-	2071	±10/±5
	80	852			883		804		864		914	-		
	90	952			983		904		964		1014	-		
	100	1052			1083		1004		1064		1114	-		
4-es mechanikai osztály NAGY saroktokkal gipsz- karton falakhoz	70	752	2030	40	793	2055	704	2016	788	2046	814	-	2071	±10/±5
	80	852			893		804		888		914	-		
	90	952			993		904		988		1014	-		
	100	1052			1093		1004		1088		1114	-		
4-es mechanikai osztály, ÁLLÍTHATÓ fém ajtótokkal	70	752	2030	40	798	2063	704	2016	778	2053	824	-	2076	±10/±5
	80	852			898		804		878		924	-		
	90	952			998		904		978		1024	-		
	100	1052			1098		1004		1078		1124	-		
4-es mechanikai osztály fém PORTA SYSTEM ajtótokkal	70	752	2030	40	784	2056	704	2016	754	2041	844	-	2086	±10/±5
	80	852			884		804		854		944	-		
	90	952			984		904		954		1044	-		
	100	1052			1084		1004		1054		1144	-		
Univerzális ajtók közüzemi helyiségekbe	70	715	2017	40***	760	2050	700	2018	739	2038	796	-	2066	±10 / ±5
	80	815			860		800		839		896	-		
	90	915			960		900		939		996	-		
Fém BASIC és Fém BASIC PLUS KIS PLUSZ Fém Sa- rokktokkal	80	852	2030	40	857	2043 - Basic 2047 - Basic PLUS	804	2016	837	2033	914	-	2071 - Basic 2075 - Basic PLUS	±10/±5
	90	952			957		904		937		1014	-		
	100	1052			1057		1004		1037		1114	-		

*PROJEKT tok használatok az S₀ falban lévő nyílást 30 mm-rel, a H₀ magasságot 15 mm-rel kell megnövelni (tolerancia ± 10 mm / ± 5 mm).

A PROJEKT profil egyéb jellemző méreteit lásd a 218. oldalon lévő rajzon.

** Csak tele passzív ajtólap (üvegezés nélkül)

*** A lap vastagsága a függőleges széleken mérve (a lap belső betét nélkül, a legszélesebb ponton mérve).

Mérettáblázat

LENGYEL MÉRETTREND (PN)

TECHNIKAI AJTÓK (PN)

TÁBLÁZAT 4

TOKTÍPUS	MÉRET	S _s	H _s	D _s	S _o	H _o	O _s	O _w	S _b	H _b	S ₂ (6)	S ₂ (8)	H _z (8)	T _{sw}
INNOVO 37 dB PORTA System tokkal	60	644	2030	44	680	2060	602	2016	650	2040	746	786	takaróléc (6) / (8) 2088 / 2108	+20 / +10
	70	744			780		702		750		846	886		
	80	844			880		802		850		946	986		
	90	968			1005		926		974		1070	1090		
	100	1044			1080		1002		1050		1146	1186		
INNOVO 37 dB Fém tokkal	60	644	2030	44	675	2055	596	2013	656	2043	706	-	2068	+10 / +5
	70	744			775		696		756		806	-		
	80	844			875		796		856		906	-		
	90	968			1000		920		980		1030	-		
	100	1044			1075		996		1056		1106	-		
INNOVO 42 dB MDF tokkal	80	888	2047	62	990	2105	822	2021	966	2093	1068	1008	takaróléc (6) / (8) 2144 / 2164	±10 / ±5
	90	988			1090		922		1066		1168	1108		
	100	1088			1190		1022		1166		1268	1208		
INNOVO 42 dB PORTA System tokkal	80	888	2047	62	925	2075	822	2020	894	2056	990	1030	takaróléc (6) / (8) 2104 / 2124	+20 / +10
	90	988			1025		922		994		1090	1130		
	100	1088			1125		1022		1094		1190	1230		
INNOVO 42 dB Fém tokkal	80	888	2047	62	890	2055	810	2015	870	2045	950	-	2085	±10 / ±5
	90	988			990		910		970		1050	-		
	100	1088			1090		1010		1070		1150	-		
PURE PORTA System tokkal	80	868	2047	68	915	2080	802	2020	872	2056	968	1008	takaróléc (6) / (8) 2104 / 2124	+20 / +10
	90	968			1015		902		972		1068	1108		
	100	1068			1115		1002		1072		1168	1208		
PURE MDF tokkal	80	868	2047	68	975	2105	802	2021	946	2093	1048	1088	takaróléc (6) / (8) 2144 / 2164	±10 / ±5
	90	968			1075		902		1046		1148	1188		
	100	1068			1175		1002		1146		1248	1288		

BELTÉRI BEJÁRATI (PN)

TÁBLÁZAT 5

TOKTÍPUS	MÉRET	S _s	H _s	D _s	S _o	H _o	O _s	O _w	S _b	H _b	S ₂ (6)	S ₂ (8)	H _z	T _{sw}
ENTRO	80	844	2030	40	875	2055	796	2016**	856	2046	906	-	2071	±10 / ±5
	90	952			985		904		964		1014	-		
	100	1044			1075		996		1056		1106	-		
ENTRO TOP	80	844	2030	40/44	910	2071	796	2016	886	2061	946	-	2091	±10 / ±5
	90	952			1018		904		994		1054	-		
	100	1044			1110		996		1086		1146	-		
AGAT, OPÁL, KVARC, GRANIT C fém tokkal**	80	844	2030*	40 / 41 44 / 45 48 / 49	876	2056	796	2016***	856	2046	906	-	2071	±10 / ±5
	90	952			986		904		964		1014	-		
	100	1044			1076		996		1056		1106	-		
EXTRÉM RC2 EXTRÉM RC 3 fém tokkal**	80	844	2032	50	876	2056	796	2016	856	2046	906	-	2071	+10 / +5
	90	968			1000		920		980		1030	-		
	100	1044			1076		996		1056		1106	-		
EXTRÉM RC 4 fém tokkal**	80	844	2032	54	880	2060	798	2016***	858	2046	908	-	2071	±10 / ±5
	90	968			1005		922		982		1032	-		
	100	1044			1080		998		1058		1108	-		
Fém SECURE	80	868	2040	54	900	2065	820	2025	880	2055	930	-	2080	±10 / ±5
	90	968			1000		920		980		1030	-		
	100	1068			1100		1020		1080		1130	-		
Fém SAFE	80	868	2037	54	900	2065	820	2023***	880	2053	930	-	2078	±10 / ±5
	90	968			1000		920		980		1030	-		
	100	1068			1100		1020		1080		1130	-		

* Gránit C osztály H_s=2032

** A PROJECT tok alkalmazása során a falnyílásnak az S_o-nál 30 mm-rel és a H_o-nál 15 mm-rel nagyobbak kell lennie. (tolerancia ±10 mm / ±5 mm)

A PROJECT profilok említett méreteit megtalálja a 192. oldalon.

*** A FÉM profil használatánál csökkenteni kell az adott méretet 16 mm-rel.

KÜLTÉRI AJTÓK

TÁBLÁZAT 6

TOKTÍPUS	MÉRET	S _s	H _s	D _s	S _o	H _o	O _s	O _w	S _b	H _b	S ₂	H _z	T _{sw}
Fém SAFE	80	868	2037	54	900	2065	820	2023*	880	2053	930	2078	±10 / ±5
	90	968			1000		920		980		1030		
	100	1068			1100		1020		1080		1130		
Fém SAFE Thermo tokkal	80	868	2037	54	900	2065	822	2023*	882	2053	932	2078	±10 / ±5
	90	968			1000		922		982		1032		
	100	1068			1100		1022		1082		1132		
Fém ENERGIA TAKARÉKOS	80	868	2037	66	900	2065	822	2023*	882	2053	932	2078	±10 / ±5
	90	968			1000		922		982		1032		
	100	1068			1100		1022		1082		1132		

* A fém küszöb használata 16 mm-rel csökkenti a megadott méretet.

Mérettáblázat

LENGYEL MÉRETTREND (PN)

TOLÓAJTÓ SZERKEZET, CSUKLÓS AJTÓK (PN)

TÁBLÁZAT 7

	MÉRET	S _s	H _s	D _s	S ₀	H ₀	O _s	O _w	S _b	H _b	S _z	H _z	M _s	M _G	B _G	T _{SW}
FÉM tolóajtó szerkezet (kőműves falra)	60	644	2030	40	670	2055	600	2018	660	2048	680	2114	1310	82	58	+10 / +5
	70	744			770		700		760		780		1510			
	80	844			870		800		860		880		1710			
	90	944			970		900		960		980		1910			
	100	1044			1070		1000		1060		1080		2110			
FÉM tolóajtó szerkezet (gipszkarton falra)	60	644	2030	40	685	2055	600	2018	660	2048	680	2114	1310	82	58	+10 / +5
	70	744			785		700		760		780		1510			
	80	844			885		800		860		880		1710			
	90	944			985		900		960		980		1910			
	100	1044			1085		1000		1060		1080		2110			

	MÉRET	S _s	H _s	D _s	S ₀	H ₀	O _s	O _w	H _z	M _s (6)/(8)	M _G	B _G	T _{SW}
PORTA tolóajtó szerkezet	60	644	2030	40	680	2060	602	2016	2119	1413	103	60	+20 / +10
	70	744			780		702			1613			
	80	844			880		802			1813			
	90	944			980		902			2013			
	100	1044			1080		1002			2213			

	MÉRET	S _s	H _s	D _s	S ₀ (6)/(8)	H ₀	O _s (6)	O _s (8)	O _w	H _z	M _s (6)/(8)	M _G	T _{SW}
ALU tolóajtó szerkezet	60	744	2030	40	680/640	2060	602	560	2016	2114	68	+20 / +10	
	70	844			780/740		702	660					1448
	80	944			880/840		802	760					1648
	90	1044			980/940		902	860					1848
	130	2 x 744			1420/1380		1345	1304					2048
	150	2 x 844			1620/1580		1545	1504					2852
	170	2 x 944			1820/1780		1745	1704					3252
											3652		

	MÉRET	S _s	H _s	D _s	S ₀ (6)/(8)	H ₀	O _s	O _w	S _b	H _b	S _z (6)	S _z (8)	H _z (6)/(8)	T _{SW}
ALFA system	60	644	2000	40	680	2060	460	2016	646	2043	746	786	2088/2108	+20 / +10
	70	744			780		560		746		846	886		
	80	844			880		660		846		946	986		
	90	944			980		760		946		1046	1086		
	100	1044			1080		860		1046		1146	1186		
BÉTA system	60	588	1990	40	680	2070	450	2016	646	2050	746	786	2088/2108	+20 / +10
	70	688			780		550		746		846	886		
	80	788			880		650		846		946	986		
	90	888			980		750		946		1046	1086		

	MÉRET	S _s	H _s	D _s	S ₀ *	H ₀ *	O _s	O _w	S _b	H _b	S _z (6)	S _z (8)	H _z (6)/(8)	S _C	H _C	T _{SW}
KOMPAKT - egyszárnyú	60	644	2030	40	660	2065	600	2018	654	2040	744	784	2090 / 2110	1355	2130	+5 / +10
	70	744			760		700		754		844	884				
	80	844			860		800		854		944	984				
	90	944			960		900		954		1044	1084				
	100	1044			1060		1000		1054		1144	1184				
KOMPAKT - kétszárnyú	2 x 60	644	2030	40	1265	2065	1214	2018	1258	2040	1358	1398	2090 / 2110	2610	2130	+5 / +10
	2 x 70	744			1465		1414		1458		1558	1598				
	2 x 80	844			1665		1614		1658		1758	1798				
	2 x 90	944			1865		1814		1858		1958	1998				
	2 x 100	1044			2065		2014		2058		2158	2198				

* A KOMPAKT tolóajtó szerkezet S₀ és H₀ méretei a kész falnyílás méreteit jelenti a fém szerkezetnél, az átjáró tok beépítéséhez.

	MÉRET	S _s	H _s	D _s	S ₀	H ₀	M _s	T _{SW}
FEKETE tolóajtó szerkezet *	70	744	2090	40	680	2060	2000	±10 / ±5
	80	844			780			
	90	944			880			
	100	1044			980			
SLIDE tolóajtó szerkezet	70	744	2200	40	680	2060	2010	±10 / ±5
	80	844			780			
	90	944			880			
	100	1044			980			
EFEKT tolóajtó szerkezet	90	944	2230	40	680	2060	1665	-10 / ±50
	100	1044			780		1865	
	110	1144			880		2065	

* Ha nem PORTA BLACK tolóajtó szerkezetet használnak, akkor a falnyílás magasságát 60 mm-rel csökkenteni kell.

PORTA HIDE AJTÓK

TÁBLÁZAT 8

	MÉRET	S _s	S _b	S ₀	O _s	H _s	H _b	O _w	H ₀	MÉRET	S _s	S _b	S ₀	O _s	H _s	H _b	O _w	H ₀	
PN fal nélküli (kifelé nyíló)	70	718	787	800	703	2027	2069	2027	2080	PN rejtett éllel (tokba nyíló)	70	718	787	800	703	2017	2059	2017	2070
	80	818	887	900	803						80	818	887	900	803				
	90	918	987	1000	903						90	918	987	1000	903				
CN fal nélküli (kifelé nyíló)	70	722	791	804	707	1982	2024	1982	2035	CN rejtett éllel (tokba nyíló)	70	722	791	804	707	1972	2014	1972	2025
	80	822	891	904	807						80	822	891	904	807				
	90	922	991	1004	907						90	922	991	1004	907				



Mérettáblázat

LENGYEL MÉRETREND (PN)

FELÜLVILÁGÍTÓ (PN)

TÁBLÁZAT 9

	SZÉLESSÉG/ MAGASS.	S ₀ /H ₀	O ₅ /O _w	S ₅ /H _B	S ₂ /H ₂ (6)	S ₂ /H ₂ (8)	T _{SW}	
Felülvilágító PORTA SYSTEM egyszárnyú	40	480	402	446	546	586	+20 / +20	
	50	580	502	546	646	686		
	60	680	602	646	746	786		
	70	780	702	746	846	886		
	80	880	802	846	946	986		
	90	980	902	946	1046	1086		
	100	1080	1002	1046	1146	1186		
	110	1180	1102	1146	1246	1286		
	00° „60°	- / 2022	- / 1944	- / 1988	- / 2088	-		
	00° „80°	- / 2002	- / 1924	- / 1968	-	- / 2108		

A felülvilágító magassági méretét nézve, a felülvilágító magassága H₂ egyforma a PORTA SYSTEM ajtótok H₂ magasságával. A kétszárnyú méretek nem szerepelnek a táblázatban, ellenőrizze az összes méretet és hasonlítsuk össze a megfelelő mérettel a táblázatban (pl. A keresett 80 + 50, az összege 130, olvassa el a méreteket 70 + 60, az összege ennek is 130).

	SZÉLESSÉG/ MAGASS.	S ₀ /H ₀	O ₅ /O _w	S _B /H _B	S ₂ /H ₂ (6)	S ₂ /H ₂ (8)	T _{SW}
Felülvilágító PORTA SYSTEM kétszárnyú	60+30	1020	937	981	1081	1121	+20 / +20
	60+40	1120	1037	1081	1181	1221	
	60+50	1220	1137	1181	1281	1321	
	60+60	1320	1237	1281	1381	1421	
	70+60	1420	1337	1381	1481	1521	
	70+70	1520	1437	1481	1581	1621	
	80+70	1620	1537	1581	1681	1721	
	80+80	1720	1637	1681	1781	1821	
	90+80	1820	1737	1781	1881	1921	
	90+90	1920	1837	1881	1981	2021	
	100+90	2020	1937	1981	2081	2121	
	100+100	2120	2037	2081	2181	2221	
	110+100	2220	2137	2181	2281	2321	
	110+110	2320	2237	2281	2381	2421	

Mérettáblázat - magasság: „220”

BELTÉRI AJTÓK FA TOKKAL

TÁBLÁZAT 10

TOKTÍPUS	MÉRET	S _s	H _s	D _s	S ₀	H ₀	O _s	O _w	S _b	H _b	S _z (6)	S _z (8)	H _z	T _{szw}
PORTA SYSTEM tokkal	60	644	2230	40	680	2260	602	2216	646	2238	746	786	takaróléc (6) / (8) 2288 / 2308	+20 / +10
	70	744			780		702		746		846	886		
	80	844			880		802		846		946	986		
	90	944			980		902		946		1046	1086		
	100	1044			1080		1002		1046		1146	1186		
	110	1144			1180		1102		1146		1246	1286		
PORTA SYSTEM ELEGANCE tokkal	60	618	2217	40	690	2260	602	2216	646	2238	-	786	2308	+10 / +10
	70	718			790		702		746		-	886		
	80	818			890		802		846		-	986		
	90	918			990		902		946		-	1086		
	100	1018			1090		1002		1046		-	1186		
	110	1118			1190		1102		1146		-	1286		
PORTA SYSTEM ELEGANCE 90 fok	60	618	2217	40	690	2260	602	2216	646	2238	-	786	2308	+10/+10
	70	718			790		702		746		-	886		
	80	818			890		802		846		-	986		
	90	918			990		902		946		-	1086		
	100	1018			1090		1002		1046		-	1186		
	110	1118			1190		1102		1146		-	1286		
PORTA SYSTEM reverzibilis tok*	60	639	2227	40	720	2280	626	2228	691	2261	-	831	2330	±10/±5
	70	739			820		726		791		-	931		
	80	839			920		826		891		-	1031		
	90	939			1020		926		991		-	1131		
	100	1039			1120		1026		1091		-	1231		
	110	1139			1220		1126		1191		-	1331		

MEGJEGYZÉS: A természetes furnér tokok Sz és H_z méretei -1 mm / +3 mm tűréssel vannak megadva.

* A külső méretek (a lap keskenyebb oldalán) Sz és H_z megegyeznek az ajtó méreteivel a PORTA System ELEGANCE ajtótoknál.

** Tok a PLUS panellel.

BELTÉRI AJTÓK FÉM TOKKAL

TÁBLÁZAT 11

TOK TÍPUSA	MÉRET	S _s	H _s	D _s	S ₀	H ₀	O _s	O _w	S _b	H _b	S _z	H _z	T _{szw}
Fém PORTA SYSTEM tokkal	60	644	2230	40	675	2255	596	2216	646	2241	736	2286	±10/±5
	70	744			775		696		746		836		
	80	844			875		796		846		936		
	90	944			975		896		946		1036		
	100	1044			1075		996		1046		1136		
	110	1144			1175		1096		1146		1236		
Fém PORTA SYSTEM ELEGANCE tokkal *	60	618	2217	40	675	2255	596	2216	646	2241	736	2286	±10/±5
	70	718			775		696		746		836		
	80	818			875		796		846		936		
	90	918			975		896		946		1036		
	100	1018			1075		996		1046		1136		
	110	1118			1175		1096		1146		1236		

* Ha a pánttáska nem illeszkedik a faltérbe, akkor meg kell támasztani.

KOLLEKCIÓK „220” MAGASSÁGBAN:

- 4 ELEM
- PORTA VECTOR
- PORTA ART DECO
- PORTA DESIRE
- Natura CLASSIC
- Natura LINE
- Natura VECTOR

MEGJEGYZÉS:

• Méreteltérés a Lengyel szabvány szerint 1 m-ig : ± 1mm 1 m felett : ± 2 mm.

• A pótajtólapok természetes furnér borítással kaphatók „40” szélességben ahol SS=444, HS=2030.

• Az ajtótokok a kész, befejezett padlón való beépítésre vannak tervezve. A fém ajtótokok esetén 30 mm-rel hosszabb változatban is megrendelhetők a padlóba történő súllyesztett szereléshez. Ebben az esetben a megadott H₀ és H_Z méreteket 30 mm-rel növelni kell (-30” szint).

• A táblázatban a beltéri ajtótoknál megadott ajtólap mérete egyaránt vonatkozik a falcos és a toló ajtólapokra.

• PORTA SYSTEM egybeépítve egy felülvilágítóval, melynek méretei H₀, H_B és H_Z + 302 mm.

• A PROJECT (BIS és Prémium) tok alkalmazása során a falnyílásnak az S₀-nál 30 mm-rel és a H₀-nál 15 mm-rel nagyobbak kell lennie (tolerancia ±10 mm / ±5 mm).

• A kétszárnyú ajtók szélességének kiszámításához:

a) a falcos ajtólapoknál: az 1. táblázatban megadott méretekhez hozzá kell adni a második ajtólap szélességét (SS méret, falcos) - vonatkozik a falcos ajtókra PORTA system tokkal: az 1. táblázatban az S₀ mérethez (egyszárnyú falcos lap) hozzá kell adni a második lap vagy oldalvilágító szélességét (SS méret, falcos) és a kapott értéket utána 10 mm-rel kell csökkenteni - ez vonatkozik a többi tokra.

b) falc nélküli ajtólapok: az 1. táblázatban az S₀ mérethez (egyszárnyú falc nélküli lap) hozzá kell adni a második lap (falc nélküli) vagy oldalvilágító szélességét (SS - méret, falcos) és hozzáadni 16 mm-t.

Mérettáblázat

CSEH MÉRETREND / NÉMET MÉRETREND (CN/DIN)

BELTÉRI AJTÓK FA TOKKAL

TÁBLÁZAT 12

TOKTÍPUS CN / DIN	MÉRET	S _s	H _s	D _s	S ₀	H ₀	O _s	O _w	S _b	H _b	S ₂ (6)	S ₂ (8)	H ₂ (6) / (8)	T _{SW}
Minimax 60 mm Minimax 100 mm MDF természetes furnéros	60	648/610	1985	40	715/680	2030	606/569	1971	694/657	2015	804/767	-	2070	+20 / +10
	70	748/735			815/805		706/694		794/782		904/892	-		
	80	848/860			915/930		806/819		894/907		1004/1017	-		
	90	948/985			1015/1055		906/944		994/1032		1104/1142	-		
	100	1048/-			1115/-		1006/-		1094/-		1204/-	-		
PORTA SYSTEM tokkal	60	648/610	1985/ 2117	40	685/650	2015/ 2150	606/569	1971/ 2103	650/613	1993/ 2125	750/713	790/753	takaróléc (6) / (8) 2043/2063 2175/2195	+20 / +10
	70	748/735			785/775		706/694		750/738		850/838	890/878		
	80	848/860			885/900		806/819		850/863		950/963	990/1003		
	90	948/985			985/1025		906/944		950/988		1050/1088	1090/1128		
	100	1048/-			1085/-		1006/-		1050/-		1150/-	1190/-		
PORTA SYSTEM ELEGANCE / LEVEL tokkal	60	622/584	1972/ 2104	40	685/650	2015/ 2150	606/568	1971/ 2103	650/612	1993/ 2125	-	790/752	2063/ 2195	+20 / +10
	70	722/709			785/775		706/693		750/737		-	890/877		
	80	822/834			885/900		806/818		850/862		-	990/1002		
	90	922/959			985/1025		906/943		950/987		-	1090/1127		
	110*	1122/-			1185/-		1106/-		1150/-		-	1290/-		
PORTA System ELEGANCE 90° tok	60	622/584	1972/ 2104	40	685/650	2015/ 2150	606/568	1971/ 2103	650/612	1993/ 2125	-	790/752	/2065/ 2197	+10/ +10
	70	722/709			785/775		706/693		750/737		-	890/877		
	80	822/834			885/900		806/818		850/862		-	990/1002		
	90	922/959			985/1025		906/943		950/987		-	1090/1127		
	100	1122/-			1185/-		1106/-		1150/-		-	1290/-		
PORTA System fordított falcos tok *	60	643	1982/ 2104	40	725	2035/ 2170	630	1983/ 2115	695	2015/ 2147	-	835	/2085/ 2217	±10/ ±5
	70	743			825		730		795		-	935		
	80	843			925		830		895		-	1035		
	90	943			1025		930		995		-	1135		
	100	1043			1125		1030		1095		-	1235		
RENOVA tokkal**	60	648/-	1985	40	600/561	1971	562/-	1949	588/-	1962	750/-	-	2043	+15* -6
	70	748/-			700/686		662/-		688/-		850/-	-		
	80	848/-			800/811		762/-		788/-		950/-	-		
	90	948/-			900/936		862/-		888/-		1050/-	-		
	100	1048/-			1000/-		962/-		988/-		1150/-	-		
KIS PLUSZ Fém saroktok	60	648/610	1985	40	655/615	1995	600/561	1968	633/594	1985	710/671	-	2023	±10 / ±5
	70	748/735			755/740		700/686		733/719		810/796	-		
	80	848/860			855/865		800/811		833/844		910/921	-		
	90	948/985			955/990		900/936		933/969		1010/1046	-		
	100	1048/-			1055/-		1000/-		1033/-		1110/-	-		
NAGY fém saroktok kőműves falhoz és LAPRASZERELT SAROKTOK saválló acélból	60	648/610	1985	40	680/640	2010	600/561	1968	660/621	1998	710/671	-	2023	±10 / ±5
	70	748/735			780/765		700/686		760/746		810/796	-		
	80	848/860			880/890		800/811		860/871		910/921	-		
	90	948/985			980/1015		900/936		960/996		1010/1046	-		
	100	1048/-			1080/-		1000/-		1060/-		1110/-	-		
NAGY saroktok PVC felületben	60	648/610	1985	40	680/640	2010	600/561	1968	660/621	1998	710/671	-	2023	±10 / ±5
	70	748/735			780/765		700/686		760/746		810/796	-		
	80	848/860			880/890		800/811		860/871		910/921	-		
	90	948/985			980/1015		900/936		960/996		1010/1046	-		
	100	1048/-			1080/-		1000/-		1060/-		1110/-	-		
NAGY fém saroktok gipszkarton falhoz	60	648/610	1985	40	685/645	2010	600/561	1968	684/645	1998	710/671	-	2023	+10 / +5
	70	748/735			785/770		700/686		784/770		810/796	-		
	80	848/860			885/895		800/811		884/895		910/921	-		
	90	948/985			985/1020		900/936		984/1020		1010/1046	-		
	100	1048/-			1085/-		1000/-		1084/-		1110/-	-		
Állítható fém tokkal	60	648/610	1985	40	705/665	2015	600/561	1968	684/645	2010	720/681	-	2028	-10 / -5
	70	748/735			805/790		700/686		784/770		820/806	-		
	80	848/860			905/915		800/811		884/895		920/931	-		
	90	948/985			1005/1040		900/936		984/1020		1020/1056	-		
	100	1048/-			1105/-		1000/-		1084/-		1120/-	-		
Állítható PS "szögletes élek" tokkal	60	622/584	1972	40	695/655	2017	600/561	1970/1968	675/635	1995/1993	740/701	-	2040/2038	-10 / -5
	70	722/709			795/780		700/686		775/760		840/826	-		
	80	822/834			895/905		800/811		875/885		940/951	-		
	90	922/959			995/1030		900/936		975/1010		1040/1076	-		
	100	1022/-			1095/-		1000/-		1075/-		1140/-	-		
PORTA SYSTEM ELEGANCE** tok	60	622/584	1972	40	680/640	2010	600/561	1970/1968	650/611	1995/1993	740/701	-	2040/2038	±10 / ±5
	70	722/709			780/765		700/686		750/736		840/826	-		
	80	822/834			880/890		800/811		850/861		940/951	-		
	90	922/959			980/1015		900/936		950/986		1040/1076	-		
	100	1022/-			1080/-		1000/-		1050/-		1140/-	-		
NAGY falc nélküli saroktok - kőműves falhoz**	60	622/584	1972	40	680/640	2010	600/561	1970/1968	660/620	2000	740/701	-	2040/2038	±10 / ±5
	70	722/709			780/765		700/686		760/745		840/826	-		
	80	822/834			880/890		800/811		860/870		940/951	-		
	90	922/959			980/1015		900/936		960/995		1040/1076	-		
	100	1022/1084			1080/-		1000/-		1060/-		1140/-	-		
NAGY falc nélküli saroktok - gipsz- karton falhoz**	60	622/584	1972	40	685/645	2010	600/561	1970/1968	660/620	2000	740/701	-	2040/2038	+10 / +5
	70	722/709			785/770		700/686		760/745		840/826	-		
	80	822/834			885/895		800/811		860/870		940/951	-		
	90	922/959			985/1020		900/936		960/995		1040/1076	-		
	100	1022/1084			1085/-		1000/-		1060/-		1140/-	-		
Állítható PS "szögletes élek" tokkal	60	648/610	1985	40	705/665	2023	600/561	1968	683/644	2010	740/701	-	2038	-10 / -5
	70	748/735			805/790		700/686		783/769		840/826	-		
	80	848/860			905/915		800/811		883/894		940/951	-		
	90	948/985			1005/1040		900/936		983/1019		1040/1076	-		
	100	1048/-			1105/-		1000/-		1083/-		1140/-	-		
Fém PORTA SYSTEM	60	648/610	1985	40	680/640	2010	600/561	1970/1968	650/611	1995/1993	740/701	-	2040/2038	±10/ ±5
	70	748/735			780/765		700/686		750/736		840/826	-		
	80	848/860			880/890		800/811		850/861		940/951	-		
	90	948/985			980/1015		900/936		950/986		1040/1076	-		
	100	1048/1110			1080/1140		1000/1061		1050/1111		1140/1201	-		
Állítható falc nélküli fém tok	60	648/610	*1985 / 2115****	40	670/635	*2005 / 2135****	600/561	*1970 / 2100****	660/621	*2000 / 2130*	720/681	-	*2030 / 2160****	±10/ ±5
	70	748/735			770/760		700/686		760/746		820/806	-		
	80	848/860			870/885		800/811		860/871		920/931	-		
	90	948/985			970/1010		900/936		960/996		1020/1056	-		
	100	1048/1110			1070/1135		1000/1061		1060/1121		1120/1181	-		
110	1148/-	1170/-	1100/-	1160/-	1220/-	-								

* a PORTA SYSTEM ELEGANCE tokra utal

** S₀ / H₀ - a régi fémkeret tiszta szélességében / magasságában mért szélességét / magasságát jelenti. T_{SW} - a tolerancia + 15 mm, ami függ a régi tok szerkezetétől.

*** méret a CN szabványhoz



Mérettáblázat

CSEH MÉRETREND / NÉMET MÉRETREND (CN/DIN)

FÉM TECHNIKAI AJTÓK

TÁBLÁZAT 13

CN	MÉRET	S _s	H _s	D _s	S ₀	H ₀	O _s	O _w	S _b	H _b	S ₂ (6)	S ₂ (8)	H _z	T _{s/w}
Fém SAFE	80	848	1985	53	880	2010	800	1969**	860	1999	910	-	2024	±10/±5
	90	948			980		900		960		1010	-		
	100	1048			1080		1000		1060		1110	-		

TOLÓAJTÓ, CSUKLÓS SZERKEZETEK

TÁBLÁZAT 14

CN/DIN	MÉRET	S _s	H _s	D _s	S ₀	H ₀	O _s	O _w	S _b	H _b	S ₂ (6)	S ₂ (8)	H _z (6),(8)	T _{s/w}
System ALFA	60	648/610	1952	40	685/650	2015	465/425	1971	650/613	1993	750/713	790/753	takaróléc (6) / (8) 2043/2063	+20 / +10
	70	748/735			785/775		565/550		750/738		850/838	890/878		
	80	848/860			885/900		665/675		850/863		950/963	990/1003		
	90	948/985			985/1025		765/800		950/988		1050/1088	1090/1128		
	100	1048/-			1085/-		865/-		1050/-		1150/-	1190/-		
System BÉTA	60	592/554	1945	40	685/650	2015	455/415	1971	650/613	2004	750/713	790/753	takaróléc (6) / (8) 2043/2063	+20 / +10
	70	692/680			785/775		555/540		750/738		850/838	890/878		
	80	792/806			885/900		655/665		850/863		950/963	990/1003		
	90	892/930			985/1025		755/790		950/988		1050/1088	1090/1128		

TOLÓAJTÓ SZERKEZET

TÁBLÁZAT 15

CN/DIN	MÉRET	S _s	H _s	D _s	S ₀	H ₀	O _s	O _w	H _z	M ₂ (6),(8)	M ₆	B _G	T _{s/w}			
PORTA tolóajtó szerkezet	60	644	1985	40	684	2015	606	1971	2074	1413	103	60	+20 / +10			
	70	744			784		706			1613						
	80	844			884		806			1813						
	90	944			984		906			2013						
	100	1044			1084		1006			2213						
KOMPAKT tolóajtó szerkezet – egyszárnyú	60	644	1985	40	660	2020	600	1973	1995	744	784	"2045 / 2065"	1355	2083	+10/+5	
	70	744			760		700			844	884		1555			
	80	844			860		800			854	944		984			1755
	90	944			960		900			954	1044		1084			1955
	100	1044			1060		1000			1054	1144		1184			2155
KOMPAKT tolóajtó szerkezet – kétszárnyú	2x60	644	1985	40	1300	2020	1249	1973	1995	1393	1433	"2045 / 2065"	+10/+5	2083	+10/+5	
	2x70	744			1500		1449			1493	1593		1633			3045
	2x80	844			1700		1649			1693	1793		1833			3445
	2x90	944			1900		1849			1893	1993		2033			3845
	2x100	1044			2100		2049			2093	2193		2233			4245

* A KOMPAKT tolóajtó szerkezet S₀ és H₀ méretei a kész falnyílás méreteit jelenti a fém szerkezetnél, az átjáró tok beépítéséhez.

BELTÉRI BEJÁRATI AJTÓK

TÁBLÁZAT 16

CN	MÉRET	S _s	H _s	D _s	S ₀	H ₀	O _s	O _w	S _b	H _b	S ₂ (6)	S ₂ (8)	H _z (6)	H _z (8)	T _{s/w}
PORTA SILENCE R _w =37 dB falcos állítható tokkal	80	848	1985	49+50	885	2015	806	1971	854	1995	951	991	2044	2064	+20/+10
	90	948			985		906		954		1051	1091			
	100	1048			1085		1006		1054		1151	1191			
PORTA SILENCE R _w =37 dB falc nélküli állítható tokkal	80	822	1972	49+50	885	2015	806	1971	854	1995	951	991	2044	2064	+20/+10
	90	922			985		906		954		1051	1091			
	100	1022			1085		1006		1054		1151	1191			
PORTA SILENCE R _w =37 dB falcos fix tokkal	80	848	1985	49+50	885	2045	806	1971	854	2031	951	991	2080	2100	±10/±5
	90	948			1055		906		1026		1131	1171			
	100	1048			1155		1006		1126		1231	1271			
PORTA SILENCE R _w =37 dB falc nélküli fix tokkal	80	822	1972	49+50	955	2045	806	1971	854	2031	951	991	2080	2100	±10/±5
	90	922			1055		906		1026		1131	1171			
	100	1022			1155		1006		1126		1231	1271			
PORTA SILENCE R _w =37dB falcos fém tokkal	80	848	1985	49+50	880	2010	800	1968	860	1998	910	-	2023	-	±10/±5
	90	948			980		900		960		1010	-			
	100	1048			1080		1000		1060		1110	-			
PORTA SILENCE R _w =37dB falc nélküli fém tokkal	80	822	1972	49+50	880	2010	800	1968	860	1998	910	-	2023	-	+10/+5
	90	922			980		900		960		1010	-			
	100	1022			1080		1000		1060		1110	-			
EI 30 MDF tokkal	60	648	1985	44+45	755	2045	606	1971	726	2031	831	871	2080	2100	±10/±5
	70	748			855		706		826		931	971			
	80	848			955		806		926		1031	1071			
	90	948			1055		906		1026		1131	1171			
	100	1048			1155		1006		1126		1231	1271			
EI 30 Fém tokkal	60	648	1985	44+45	680	2010	600	1968	660	1998	710	-	2023	-	±10/±5
	70	748			780		700		760		810	-			
	80	848			880		800		860		910	-			
	90	948			980		900		960		1010	-			
	100	1048			1080		1000		1060		1110	-			
AGAT, OPÁL, KVARC, GRANIT*	80	848/860	1985	40/44	880/890	2010	800/811	1968**	860/871	1998	910/921	-	2023	-	±10 / ±5
	90	948/985		44/48	980/1015		900/936		960/996		1010/1046	-			
	100	1048/-		45/47	1080/-		1000/-		1060/-		1110/-	-			
QUARTZ GRANIT oszt. C	80	848	1985	44+45	880	2010	800	1968	860	1998	910	-	2023	-	±10/±5
	90	948		48+49	980		900		960		1010	-			
	100	1048		1080	1000		1060		1110		-				
GRANIT RC3, EXTRÉM - fém tokkal	80	848	1985	50	880	2010	800	1968	860	1998	910	-	2023	-	+10/+5
	90	948			980		900		960		1010	-			
	100	1048			1080		1000		1060		1110	-			
GRÁNIT RC3, EXTRÉM - PS	80	848	1985	50	885	2015	806	1971	854	1995	951	991	2044	2064	+20/+10
	90	948			985		906		954		1051	1091			
	100	1048			1085		1006		1054		1151	1191			
Fém BASIC és Fém BASIC PLUS KIS PLUSZ Fém Sarok tokkal	60	648/610	1985	40	653/614	1997/1995 - Basic 2001/1999 - Basic PLUS	600/561	1970/1968	633/594	1987/1985	710/671	-	2025/2023 - Basic 2029/2027 - Basic PLUS	-	±10/±5
	70	748/735			753/739		700/686		733/719		810/796	-			
	80	848/860			853/864		800/811		833/844		910/921	-			
	90	948/985			953/989		900/936		933/969		1010/1046	-			
	100	1048/1110			1053/1114		1000/1061		1033/1094		1110/1171	-			



Mérettáblázat

CSEH MÉRETREND / NÉMET MÉRETREND (CN/DIN)

FELÜLVILÁGÍTÓ

TÁBLÁZAT 17

CN	H./W.	S ₀ /H ₀	O _s /O _w	S ₀ /H ₀	S _z /H _z (6)	S _z /H _z (8)	T _{SW}
PORTA SYSTEM Egyszárnyú	40	485	406	450	550	590	+20 / +20
	50	585	506	550	650	690	
	60	685	606	650	750	790	
	70	785	706	750	850	890	
	80	885	806	850	950	990	
	90	985	906	950	1050	1090	
	100	1085	1006	1050	1150	1190	
	00*60'	-/1977	-/1899	-/1943	-/2043	-	
	00*80'	-/1957	-/1879	-/1923	-	-/2063	
PORTA SYSTEM Kétszárnyú	60+30	1030	945	989	1089	1129	+20 / +20
	60+40	1130	1045	1089	1189	1229	
	60+50	1230	1145	1189	1289	1329	
	60+60	1330	1245	1289	1389	1429	
	70+60	1430	1345	1389	1489	1529	
	70+70	1530	1445	1489	1589	1629	
	80+70	1630	1545	1589	1689	1729	
	80+80	1730	1645	1689	1789	1829	
	90+80	1830	1745	1789	1889	1929	
	90+90	1930	1845	1889	1989	2029	
	100+90	2030	1945	1989	2089	2129	
	100+100	2130	2045	2089	2189	2229	

CN	H./W.	S ₀ /H ₀	O _s /O _w	S ₀ /H ₀	S _z /H _z (6)	S _z /H _z (8)	T _{SW}
PORTA SYSTEM Egyszárnyú	50	525	444	488	588	628	+20 / +20
	60	650	569	613	713	753	
	70	775	694	738	838	878	
	80	900	819	863	963	1003	
	90	1025	944	988	1088	1108	
	00*60'	-/1977	-/1899	-/1943	-/2043	-	
	00*80'	-/1957	-/1879	-/1923	-	-/2063	

BELTÉRI AJTÓK

TÁBLÁZAT 18

HUN	MÉRET	S _s	H _s	D _s	S ₀	H ₀	O _s	O _w	S _B	H _B	S _z (6)	S _z (8)	H _z	T _{SW}
PORTA SYSTEM tokkal	70	715	2075	40	752	2100	673	2061	717	2083	817	857	takaróléc (6) / (8) 2133/2153	+20 / +10
	80	865			902		823		867		967	1007		
	90	965			1002		923		967		1067	1107		

Mérettáblázat - magasság: „220”

CSEH MÉRETREND (CN210)

■ BELTÉRI AJTÓK FA TOKKAL

TÁBLÁZAT 19

TOKTÍPUS	MÉRET	S _s	H _s	D _s	S _o	H _o	O _s	O _w	S _b	H _b	S _z (6)	S _z (8)	H _z	T _{sw}
PORTA SYSTEM tokkal	60	648	2117	40	685	2150	606	2103	650	2105	750	790	takaróléc (6) / (8) 2175 / 2195	+10 / +20
	70	748			785		706		750		850	890		
	80	848			885		806		850		950	990		
	90	948			985		906		950		1050	1090		
	100	1048			1185		1106		1150		1150	1190		
PORTA SYSTEM ELEGANCE tokkal	60	622	2104	40	685	2150	606	2103	650	2125	-	790	-2195	+10 / +10
	70	722			785		706		750		-	890		
	80	822			885		806		850		-	990		
	90	922			985		906		950		-	1090		
	100	1022			1185		1106		1150		-	1190		
PORTA SYTEM ELEGANCE 90 fok	60	622	2104	40	685	2150	606	2103	650	2125	-	790	2197	+10/+10
	70	722			785		706		750		-	890		
	80	822			885		806		850		-	990		
	90	922			985		906		950		-	1090		
	100	1122			1185		1106		1150		-	1190		
PORTA SYSTEM reverzibilis tok**	60	643	2114	40	725	2170	630	2115	695	2147	-	835	2217	±10/±5
	70	743			825		730		795		-	935		
	80	843			925		830		895		-	1035		
	90	943			1025		930		995		-	1135		
	100	1043			1125		1030		1095		-	1235		

FIGYELEM: Az S_z és a H_z méretek a furnéros ajtólapoknál -1 mm / +3 mm toleranciával vannak megadva.

* S_s és H_s méret az ajtólap szélesebb oldalán mérve. Ezek megegyeznek a PSE tok méreteivel

** ajtók PLUS panellel

■ BELTÉRI AJTÓK FÉM TOKKAL

TÁBLÁZAT 20

TOKTÍPUS	MÉRET	S _s	H _s	D _s	S _o	H _o	O _s	O _w	S _b	H _b	S _z	H _z	T _{sw}
Fém PORTA System	60	644	2230	40	675	2255	596	2216	646	2241	736	2286	±10/±5
	70	744			775		696		746		836		
	80	844			875		796		846		936		
	90	944			975		896		946		1036		
	100	1044			1075		996		1046		1136		
Fém PORTA SYSTEM ELEGANCE*	60	618	2217	40	675	2255	596	2216	646	2241	736	2286	±10/±5
	70	718			775		696		746		836		
	80	818			875		796		846		936		
	90	918			975		896		946		1036		
	100	1018			1075		996		1046		1136		











* Ha a pánttáska nem illeszkedik a faltérbe, akkor meg kell támasztani.

A „220” MAGASSÁG VÁLASZTOTT KOLLEKCIÓKNÁL ÉRHETŐ EL:

- 4 ELEM
- PORTA VECTOR
- PORTA ART DECO
- PORTA DESIRE
- Natura CLASSIC
- Natura LINE
- Natura VECTOR

Konstrukció típusok

Beltéri ajtók









	PORTA SKANDIA Prémium	PORTA VECTOR Prémium	PORTA FORM Prémium	PORTA FOCUS Prémium	PORTA GRANDE	PORTA DESIRE	PORTA ROYAL, LONDON, BECS	MINIMAX, PORTA DECOR	PORTA HIDE	PORTA VERTE HOME	PORTA GRANDECO	PORTA STYLE, PORTA FIT	PORTA FOCUS	PORTA NOVA	PORTA LINE	PORTA CPL	PORTA RESIST	PORTA KONCEPT	PORTA INSPIRE	PORTA BALANCE	PORTA HARMONY PORTA VERTE PRÉMIUM	PORTA LEVEL	CORDOBA, MADRID, TOLEDO, SEVILLA	Natura GRANDE	Natura KONCEPT	Natura SPACE	Natura CLA SSIC	Natura LINE, Natura VEKTOR, Natura LOFT	Natura IMPRESS	Villadora RETIRO	ALFA BETA	FEKETE SLIDE	
 stabilizáló betét	○	○	○	○	○	○	○	○	○	○	○	○	○	○	○	○	○	○	○	○	○	○	○	○	○	○	○	○	○	○	○	○	○
 papírrácsbetét	●	●	●	●	○	○	●	●	●	○	●	●	●	●	●	●	●	○	○	○	○	○	○	○	○	○	○	○	○	○	○	○	○
 furatolt faforgácsbetétes	●	●	●	●	○	●	■	●	●	○	■	●	●	●	●	●	●	○	○	○	○	○	○	○	○	○	○	○	○	○	○	○	○
 tele forgácsbetét	○	○	○	○	○	○	■	○	○	○	○	○	○	■	○	○	○	○	○	○	○	○	○	○	○	○	○	○	○	○	○	○	○
 rétegelt lemezzel megerősített tele faforgács	○	○	○	○	○	○	○	○	■	○	■	■	○	■	○	■	■	○	○	○	○	○	○	○	○	○	○	○	○	○	○	○	○
 keret és panel szerkezet MDF	○	○	○	○	○	○	○	○	○	●	○	○	○	○	○	○	○	○	○	○	○	○	○	○	○	○	○	○	○	○	○	○	○
 keret és panel szerkezet	○	○	○	○	●	○	○	○	○	○	○	○	○	○	○	○	○	○	○	○	○	○	○	○	○	○	○	○	○	○	○	○	○
 ragasztott fa	○	○	○	○	○	○	○	○	○	○	○	○	○	○	○	○	○	○	○	○	○	○	○	○	○	○	○	○	○	○	○	○	○
 laminált panelek	○	○	○	○	○	○	○	○	○	○	○	○	○	○	○	○	○	○	○	○	○	○	○	○	○	○	○	○	○	○	○	○	○
 falcs nélküli	●	●	●	●	●	○	■	●	●	●	●	●	●	●	●	●	●	●	●	●	●	●	●	●	●	●	●	○	○	○	○	○	○
 falcos	●	●	●	●	●	●	●	●	●	●	●	●	●	●	●	●	●	●	●	●	●	●	●	●	●	●	●	●	●	●	●	●	●

JELMAGYARÁZAT: ● rendelhető ○ nem rendelhető ■ lehetséges (a kollekciónál leírt információ alapján)

Konstrukció típusok

Beltéri bejárati ajtók, kültéri bejárati ajtók és technikai ajtók

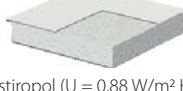
	AGAT, OPÁL	KVARC	GRÁNIT C OSZTÁLY	EXTREM RC 3	Fém SAFE-ENERGY PROTECT
 furatolt faforgácsbetét + alumínium betét	●	○	○	○	○
 furatos faforgács + acél rudak + alumínium betét	○	○	●	○	○
 rétegelt faforgácsbetét + alumínium betét	○	●	○	○	○
 akusztikus konstrukció + alumínium betét	○	○	○	●	○
 hőszigetelő betét (U = 0,7 W/m ² K), (U = 0,8 W/m ² K)	○	○	○	○	○
 Expandált polisztirol magas grafit hozzáadással	○	○	○	○	●

	Rw 27 dB, ENTRO, ENTRO TOP	Rw 32 dB	PORTA SILENCE Rw 37 dB	INNOVO 37 dB	INNOVO 42 dB	Rw 42 dB, PURE 57 dB	EI 30	EI 60	ENDURO	AQUA	FÉM	FÉM BASIC	FÉM BASIC PLUSZ	FÉM EI 30	FÉM EI 60
 furatolt faforgácsbetét	●	○	○	○	○	○	○	○	○	○	○	○	○	○	○
 többrétegű faforgácsbetét	○	●	○	○	○	○	●	○	○	○	○	○	○	○	○
 akusztikus konstrukció PortaSilence®	○	○	●	●	○	○	○	○	○	○	○	○	○	○	○
 többrétegű szerkezet	○	○	○	○	●	●	○	○	○	○	○	○	○	○	○
 tűzálló faforgácsbetét	○	○	○	○	○	○	○	●	○	○	○	○	○	○	○
 forgácslap	○	○	○	○	○	○	○	○	●	○	○	○	○	○	○
 kemény poliuretánhab	○	○	○	○	○	○	○	○	○	●	○	○	○	○	○
 stiropol (U = 0,88 W/m ² K)	○	○	○	○	○	○	○	○	○	○	●	●	●	○	○
 ásványi gyapot (U = 0,91 W/m ² K)	○	○	○	○	○	○	○	○	○	○	●	○	○	●	●
 papírrácsbetét	○	○	○	○	○	○	○	○	○	○	●	●	○	○	○

PORTA felületek osztályozása

■ ELLENŐRIZZE, HOGY HÁNY CSILLAGOS A KIVÁLASZTOTT FÓLIA

A PORTA osztályozása hat csoportot különböztet meg, mely tartalmazza a PORTA ajtóknál használt összes fólia típust. Borítás minősége, tartósság, esztétika – minden csoportnál jelölve van és reméljük, hogy ezen osztályozási rendszerünk segít az optimális változat, valamint a legjobb döntés meghozatalában. A felhasznált fóliák adatai a következők:

GAZDASÁGOS ☆☆☆☆☆☆ A GAZDASÁGOS osztály az ár és minőség ideális kombinációja.	STANDARD ☆☆☆☆☆☆ PORTA alaposztály – hosszú használati időt biztosít a háztartásban.	STANDARD PLUSZ ☆☆☆☆☆☆ Javított STANDARD osztály, fejlettebb ellenállás, horzsolás, és páratartalmi paraméterekkel szemben.
PRÉMIUM ☆☆☆☆☆☆ PRÉMIUM A legmagasabb átlag paraméterekkel rendelkező osztály, amely garantálja a magas szintű funkcionális értéket. Lakóépületek, valamint irodák számára fejlesztették ki.	PROFESSZIONÁLIS ☆☆☆☆☆☆ A funkcionalitást és eleganciát kombináló osztály, bárhová, ahol hosszantartó időjárási behatásokra lehet számítani. Javasolt hotelekbe, középületekbe és irodákba.	EXTRÉM ☆☆☆☆☆☆ Olyan osztály, amely ezzel a borítással garantálja a védelmet a típus intenzív használata során – első sorban olyan helyiségekhez készült, ahol több ezer ember fordul meg naponta.

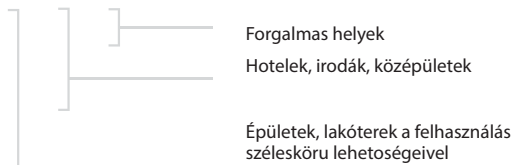

Részletes információ:
www.porta.com.pl/kartyoklein





Különösképpen a vásárlóinknak fejlesztettünk ki egyfajta, az európai szabványokon alapuló felület-osztályozást, fi gyelembe véve a külső tényezőket, amelyek közvetlenül befolyásolják az ajtó strapabírását a mindennapi használat során. Ezek a következők:

HORZSOLÁS
 Ez jellemző tényező bármely ajtóhasználatra. Az ajtók különböző koccanásoknak, karcolásoknak vannak kitéve nap mint nap, amelyek együtt járnak az irodában való közlekedéssel, mikor is gyakran tele van a kezünk különböző aktákkal, iratokkal és egyáltalán nem tudjuk a megfelelő módon kezelni az ajtókat. Az ajtólap felszínnek ellenállóknak kell lennie pl. a gyerekek által okozott különböző megpróbáltatásoknak vagy akár a négy lábú házi kedvencek kaparásának is miközben türelmetlenül várják haza a gazdit.

TISZTÍTÓSZEREK
 A házi és az irodai takarítás is olyan tisztítószernek használatát igénylik, melyek figyelembe veszik a felszín tartósságát.

Tegye több ideig tartósa a felületet - lsd. 240 old. - PORTA DOOR CARE

PÁRATARTALOM
 A magas levegőpáratartalom közvetlen befolyással bír az ajtólapra. Ezért a borítás ellenállása garantálja a stabilitást és a változatlanlanságot az ajtófelületen az egész élettartalmán keresztül.

NAPPÉNY
 Ez a tényező befolyásolja a színbeli változásokat hosszú időn keresztül. Éveken át kísérleteztünk és teszteltük a az összes létező felületborításnak a reakcióját a nappali fényre és büszkén állíthatjuk, hogy a mi módszerünk nagyon jó eredményeket produkált a termék teljes élettartalma alatt.

Szín minták

paletta színei



Standard Festék ★★☆☆☆☆



Prémium Festék ★★☆☆☆☆



Akril UV festék ★★☆☆☆☆



A RAL 9003-HOZ HASONLÓ FEHÉR SZÍN

A különböző anyagok és a felületi technológiák alkalmazásával a lap és a tok felületénél enyhe színelkülönbség lehet.

Akril UV festék ★★☆☆☆☆



A RAL 7035-HOZ HASONLÓ SZÜRKE SZÍN

A felület csak a PORTA GRANDE kollekciónál és UV akril festett ajtó tokoknál kapható

Prémium felület ★★☆☆☆☆



Super Matt Fólia ★★☆☆☆☆



Portasynchro 3D Fólia ★★☆☆☆☆

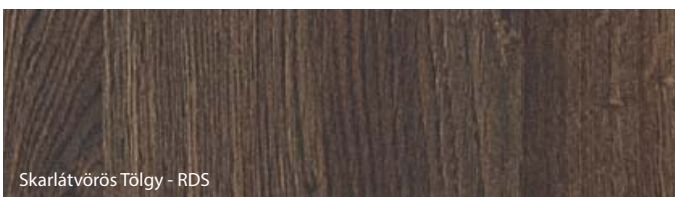

Szín minták

Portadekor Fólia ★★★★★

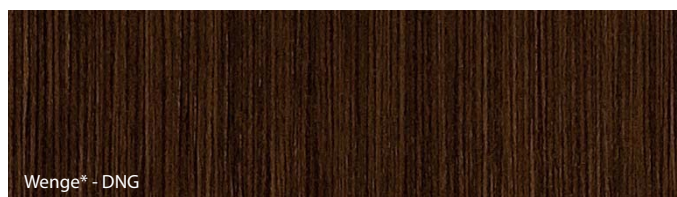
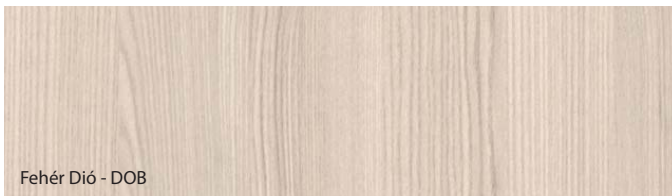
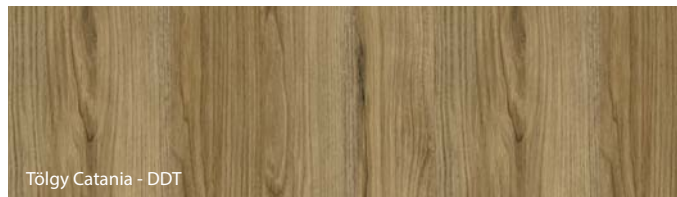
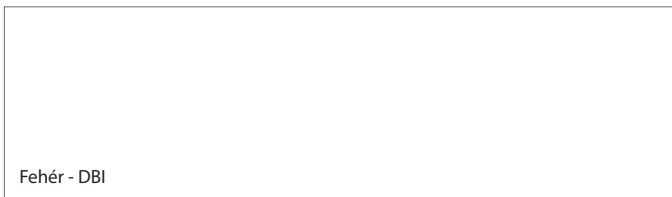

* raktárkészlet erejéig

** CSAK A 4 ELEM - LEVEGŐ KOLLEKCIÓBAN ÉRHEŐ EL

Portadur Fólia ★★★★★



* raktárkészlet erejéig

Portalamino fólia ★★★★★



A PORTA kiemelt jelentőséget tulajdonít a ajánlott ajtó szettek pontos színmegfelelésének, bár technológiai vagy alapanyagokból az elemek között enyhe különbségek lehetnek.

Szín minták

Portaperfect 3D Fólia ★★★★★☆

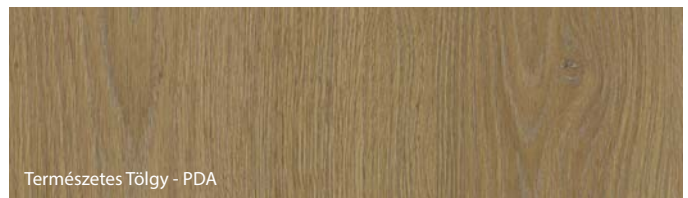

ÚJDONSÁG



ÚJDONSÁG

Gladstone/Halifax felület ★★★★★★



ÚJDONSÁG



** csak a 4 Elem - TÚZ kollekciónban érhető el

A PORTA kiemelt jelentőséget tulajdonít a ajánlott ajtó szettek pontos színmegfelelésének, bár technológiai vagy alapanyag okokból az elemek között enyhe különbségek lehetnek.

Szín minták

CPL HQ 0,2 ★★★★★☆

Fehér - 2BM

Fehér - HBM / 7BM

Tölgy Milano 1 - 2D1

Tölgy Milano 1 - 7D1

Homok Bükk - 2UP

Homok Bükk - 7UP

Tölgy Milano 4 - 2D4

Tölgy Milano 4 - 7D4

Dió Modena 1 - 2O1

Dió Modena 1 - HO1 / 7O1

Tölgy Milano 5 - 2D5

Tölgy Milano 5 - 7D5

Természetes Hikora - 2OH

Természetes Hikora - 7OH

Sötét Beton - 2UC

Sötét Beton - 7UC

Fekete - 2EC

Fekete - 7EC

HPL és CPL 0,7 ★★★★★★

Szürke Euroinvest - 2PO

Szürke Euroinvest - HPO / 7PO

Fehér Dió - 2OB

Fehér Dió - HOB / 7OB

Craft Arany Tölgy - 2DB

Craft Arany Tölgy - 7DB

ÚJDONSÁG

Természetes Tölgy - 2DA

Természetes Tölgy - HDA / 7DA

Természetes Dió (matt) - 2ON

Természetes Dió (matt) - HON / 7ON

Antracit HPL/CPL - 2NC **

Antracit HPL/CPL - HNC / 7NC **

Világos Beton - 2US

Világos Beton - 7US

Sötét Struktúrált - 2FC

Sötét Struktúrált - 7FC

A HPL és CPL fólia jellemzői www.porta.com.pl/dm/charakterystykaHPLCPL.pdf

* raktárkészlet erejéig

** HPL / CPL jelölést vezettek be a dedikált porfestés miatt HPL / CPL Antracit

A PORTA kiemelt jelentőséget tulajdonít a ajánlott ajtó szettek pontos színmegfelelésének, bár technológiai vagy alapanyagai okokból az elemek között enyhe különbségek lehetnek.

Csoport I

Csoport II



Szín minták



Természetes furnér Tölgy ★★★★★☆☆



Természetes Select furnér - egy speciálisan előállított és kiválasztott természetes furnér felület, melyet a faerezet és a szín nagy reprodukálhatósága jellemez. Az ilyen típusú természetes furnér felületű termékek megfelelnek a magas minőségi követelményeknek.

Természetes Tölgy, Kóris, Dió furnér és a Szatén Természetes Tölgy furnér - ezen felületek jellemzői a különböző színek, faerezetek, szálak fordulása stb. Jellemzők a természetes fa növekedési környezetéből ered, az ugyanazon biológiai fajokban előforduló éghajlati és élőhelyi körülményekből.

A fa ezen morfológiai tulajdonságai, amelyek a természetes anyagra jellemzők, melyek megkülönböztetik a műanyagtól, és mint ilyenek, semmiképpen sem jelentenek hibát a termékben.

Természetes furnér Matt Tölgy ★★★★★☆☆

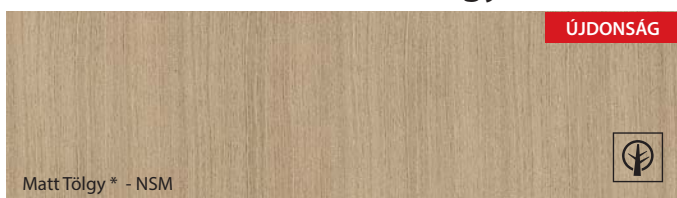

Természetes furnér Kóris ★★★★★☆☆



Természetes furnér Dió ★★★★★☆☆

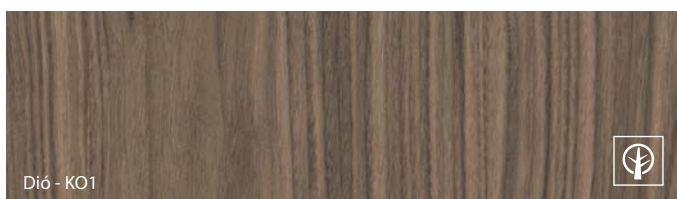

Select Természetes Furnér ★★★★★☆☆

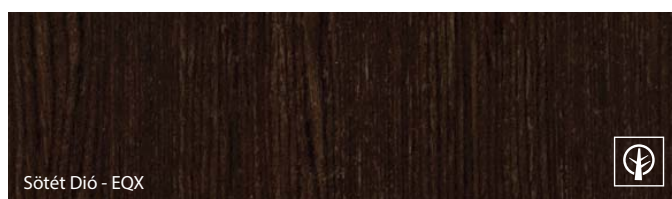
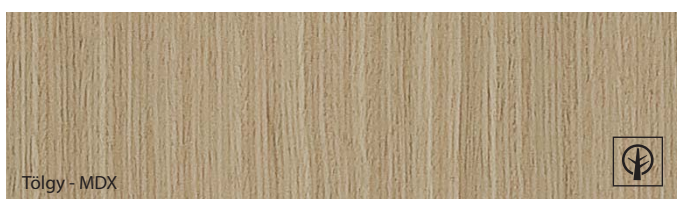

A RAL 9017-HOZ HASONLÓ FEKETE SZÍN



A PORTA kiemelt jelentőséget tulajdonít a ajánlott ajtó szettek pontos színmegfeleléségének, bár technológiai vagy alapanyagi okokból az elemek között enyhe különbségek lehetnek.



Szín minták

Szatén Természetes furnér Tölgy ★★★★★☆☆

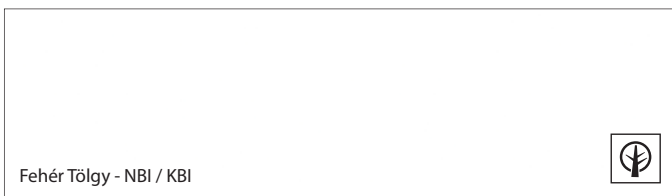

Fehér Tölgy - NBI / KBI



Világos Tölgy - NDJ/KDJ



Tölgy Winchester - NDE/KDE



Tabacco - NTC / KTC

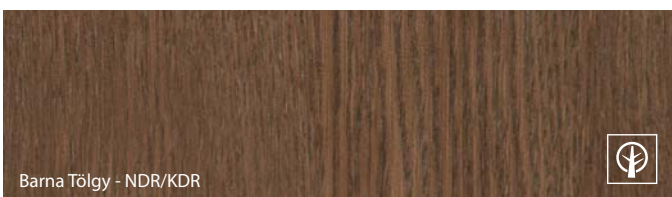

Barna Tölgy - NDR/KDR



Mocca - NMO / KMO

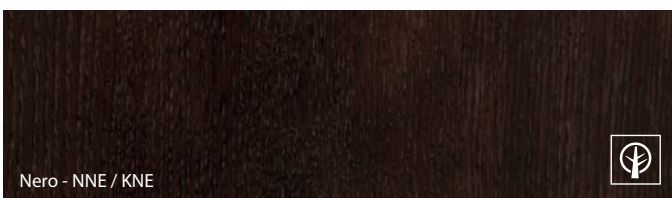

Nero - NNE / KNE

Szín szimbólumok:
N - furnér „csíkos” mintázattal
K - „virágos” mintázattal

A felületi mintát a fa és a furnér leveleinek megfelelő kiválasztása és a kombinálásával kapja meg.
„Csíkos” változat - tiszta és egységes faerezet
„Virág” változat - természetes, fényes és mintázott faerezet

A természetes furnér sajátossága a faerezet és a színezés különbségének lehetősége. Ezek a különbségek nem képezhetik reklamáció alapját.

Szín minták

PVC Bevonatú Acéllemez ★★★★★☆

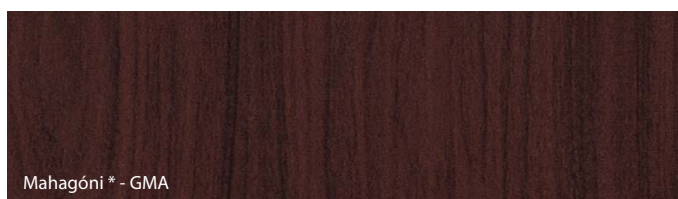
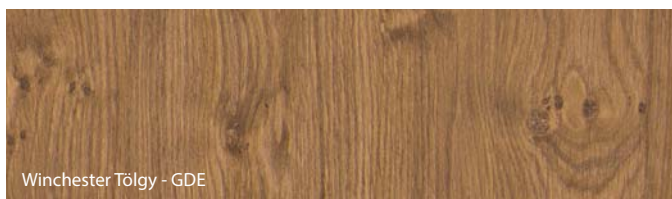

* raktárkészlet erejéig

Laminált Fém ★★★★★☆

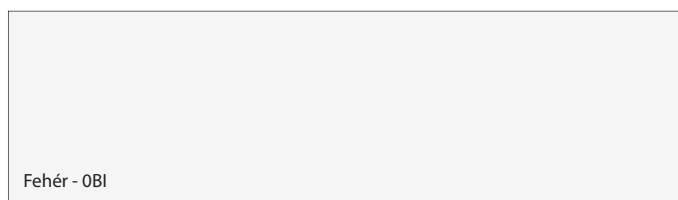

A felhasznált anyag jellegéből adódóan a termékek SZÍNEI hasonlóak a RAL palettán szereplőkhöz.

* raktárkészlet erejéig

Fehér szín a RAL 9010-hez hasonló / Szürke szín a RAL 7035-hez hasonló

Antracit szín a RAL 7024 -hez hasonló / Barna szín a RAL 8017-hez hasonló

Horganyzott Fém ★★★★★☆☆













Saválló Acél ★★★★★★

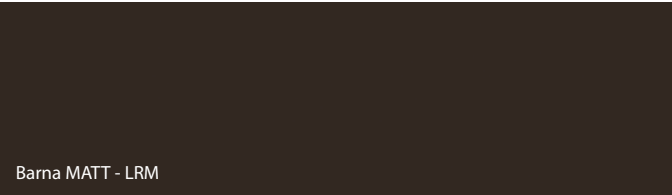

A PORTA kiemelt jelentőséget tulajdonít a ajánlott ajtó szettek pontos színmegfelelésének, bár technológiai vagy alapanyag okokból az elemek között enyhe különbségek lehetnek.

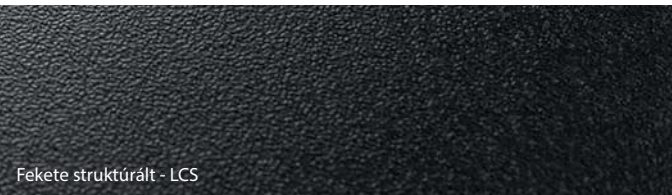
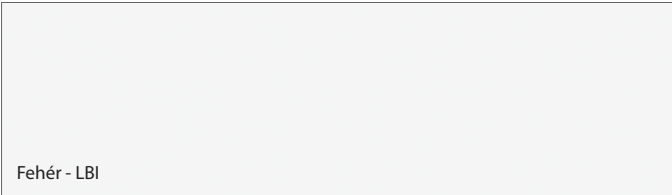
Szín minták

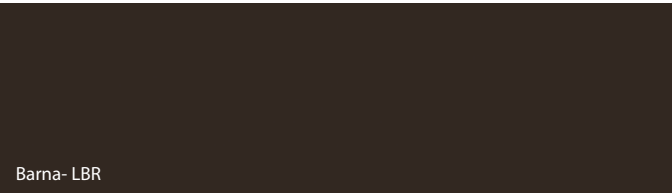
Poliészter Festék Prémium ★★★★★☆

Csoport I	 <p>Fehér MATT - LBM</p>	 <p>Szürke MATT - LPM</p>
	 <p>Barna MATT - LRM</p>	 <p>Krém MATT - LKM</p>
	 <p>Antracit HPL/CPL - LNC *</p>	 <p>Antracit Struktúrált - LNT</p>
	 <p>Fekete struktúrált - LCS</p>	
Csoport III	 <p>Fehér - LBI</p>	 <p>Szürke - LPO</p>
	 <p>Barna - LBR</p>	 <p>Fekete MAT - LCM</p>

* Új HPL/CPL felület lett bevezetve, a már meglévő festett Antracit HPL/CPL felülethez.

Fehér szín (LBM) RAL 9003-hoz hasonló / Fehér szín (LBI) a RAL 9016-hoz hasonló
Szürke szín (LPM, LPO) a RAL 7047-hez hasonló / Barna (LRM, LBR) a RAL 8028-hoz hasonló
Bézs színű (LKM) a RAL 1019-hez hasonló / Fekete szín (LCM) a RAL 9017-hez hasonló
Antracit szín (LNT) a RAL 7024-hez hasonló

Alapozó Festék ★★★★★☆



Szürke szín (LBP), a RAL 7035 - hez hasonló

A PORTA kiemelt jelentőséget tulajdonít a ajánlott ajtó szettek pontos színmegfelelőségének, bár technológiai vagy alapanyagi okokból az elemek között enyhe különbségek lehetnek.

Üveg panelek

■ ÜVEGTÍPUSOK



Matt üveg



„Csincsilla” üveg



Matt üveg „Keret” mintával



Átlátszó üveglap

5*
ÉV
GARANCIA

5 ÉV GARANCIA*

AZ ÖSSZES TERMÉKRE

36 HÓNAP

AZ AJTÓKRA ÉS TOKOKRA

+ TOVÁBBI 24 HÓNAP

HA A BEÉPÍTÉST MINŐSÍTETT,
PORTA OKLEVELES BEÉPÍTŐ CÉG VÉGZI



**A PONTOS SZABÁLYOK AZ ALÁBBI
CÍMEN ÉRHETŐK EL:**

www.portadoors.hu

HA ÖN AZ ALÁBBIKAT KERESI:

- KIVÁLÓ MINŐSÉGŰ AJTÓKAT
- DIVATOS MODELLEKET
- TANÚSÍTOTT TERMÉKEK
- BIZONYÍTOTT BEFEKTETÉSI MEGOLDÁSOKAT
- EURÓPA-SZERTE SZÉLES KÖRŰ TERJESZTÉS
- SZAKMAI VEVŐSZOLGÁLAT

**EZT MIND MEGTALÁLJA A PORTA DOORS
PORTFÓLIÓJÁBAN**

* KÜLTÉRI, FA AJTÓK a garancia 24+12 hónap (beépítéssel)

TALÁLJA MEG AZ ÖN IGÉNYEINEK MEGFELELŐ LAPOKAT

MINTA

Párosítsa a lap típust és a szoba stílusát

FUNKCIÓ

Találja meg az igényeinek megfelelő ajtókat

PARAMÉTEREK

Válassza ki az ajtó paramétereit, a project követelményeinek megfelelően

SZÍN

Találja meg a megegyező színt a lapra és a környezetre

Ügyfeleink kihasználhatják a felületek széles választékát, a standard és nem standard lehetőségeket.



NEM STANDARD MEGRENDELÉSEK: Kontrakt Osztály - export részleg (+40) 257 227 423

e-mail: contracts_ro@porta.com.pl

STANDARD MEGRENDELÉSEK: PORTA Doors katalógus, www.portadoors.hu

KERESSE
A KIVÁLÓ
MINŐSÉG
JELÖLÉST
TERMÉKEINKNÉL



i A gyártó azonosítóját megtalálja az ajtólapon a zár alatt.

PORTA DOORS

Adószám: RO15624380, J02/910/2003, Társadalmi tőke: 44.871.120 RON

Zona Industrială N-V, Str. III, nr. 11, 310491, Arad

tel: +40 (257) 227 400, fax: +40 (257) 227 401



- PORTA gyárai
- A PORTA gyár viszonteladói hálózata

Country Sales Manager Retail
Mobile: +3670 2937177
Andrea_Zombori@porta.com.pl

Country Sales Manager Projects
Mobile: +3670 6062121
Zoltan_Petro@porta.com.pl

MINŐSÍTETT PORTA okleveles beépítők

Az érvényes lista 2022.01.20-án. Az aktuális lista elérhető a www.portadoors.hu oldalon.

BÉKÉSCSABA

VESTIBULUM Kft.
+ 36 30/6393 176

BUDAPEST

AJTÓ DISZKONT Kft.
+ 36 70/442 7824
AJTÓGURU Kft.
+ 36 20/363 5822
AJTÓ-TOK Kft.
+36 70/442 7824
BAUHAUS Kft.
+ 36 30/166 5024
BEST DOOR
Magyarország Kft.
+ 36 20/358 9915
NEXT GATE Kft.
+ 36 20/252 0374
N.I.F.F.O.N. Bt.
+ 36 30/603 5850
TOFA Kft.
+ 36 30/983 2994;
+ 361/3210647
WOODBORD Kft.
+ 36 30/2500 231

DEBRECEN

AJTÓ DISZKONT Kft.
+ 36 20/938 4831

GYÁL

MIXEN Kereskedelmi
és Szolgáltató Kft.
+ 36 20/558 2725

GYŐR

ABLAKABB B.T.
+36 30/3969 867
+36 30/6307 202

KÖRMEND

Top Ablak Kft.
+ 36 94/594 338

NYÍREGYHÁZA

BANYCS Kft.
+ 36 70/629 6110
OPEN DOORS Kft.
+ 36 42/460 249;
+ 36 70/399 0403

MAGLÓD

BAUHAUS Kft.
+ 36 70/559 5273

MÁTÉSZALKA

LIMAKER Kft.
+ 36 30/637 6752

MOSONMAGYARÓVÁR

BESTER MARKET Kft.
+ 36 70/850 9870

PÉCS

SZINKRÓN Kft.
+ 36 30/8663 115

SIÓFOK

COMFORT ABLAK Kft.
+ 36 84/522 185

SOPRON

DRAVECZ JÓZSEF JÁNOS
+ 36 30/3480 375;
+ 36 99/316 631

SZEGED

ALFA DOORS Kft.
+ 36 30/846 9118,
+ 36 62/663 852

BUTORSZABO B.T.

+ 36 30/953 5686
IGÉNYES OTTHON Kft.
+ 36 70/ 400 1727

SZÉKESFEHÉRVÁR

RAPADOR Kft.
+ 3620/996 4070

VÁC

JÖVŐ 2008 Kft.
+ 36 70/630 5036;
+ 36 70/381 8646;
+ 36 70/366 6890
LANTUS TEAM Kft.
+ 36 20/995 6807

ZALAEGRSZÉG

WINDOOR DESIGN Kft.
+ 36 92/596626